

**OMRON**



**Digital Automatic Blood Pressure Monitor  
Model M10-IT**

- **Instruction Manual**
- **Mode d'emploi**
- **Gebrauchsanweisung**
- **Manuale di istruzioni**
- **Manual de instrucciones**
- **Gebruiksaanwijzing**
- **РУКОВОДСТВО ПО ЭКСПЛУАТАЦИИ**

EN

FR

DE

IT

ES

NL

RU



**All for Healthcare**

IM-HEM-7080IT-E-05-10/2011  
1663794-1G

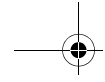

## Contents

### Before using the unit

Introduction .....	3
Important Safety Information .....	4
1. Overview .....	6
2. Preparation .....	10
2.1 Installing/Replacing the Batteries .....	10
2.2 Setting the Date and Time .....	12

### Operating instructions

3. Using the Unit.....	16
3.1 How to Sit Correctly When Taking a Measurement.....	16
3.2 Applying the Arm Cuff.....	18
3.3 Taking a Reading.....	21
3.4 Instructions for Special Conditions .....	31
3.5 Using the Memory Function.....	32
3.6 Downloading Data to a PC .....	39
4. Quick Reference Guide .....	40

### Care and maintenance

5. Handling Errors and Problems .....	41
5.1 Error Messages .....	41
5.2 Troubleshooting .....	42
6. Maintenance and Storage .....	43
7. Optional Parts .....	44
8. Technical Data.....	45
9. Some Useful Information about Blood Pressure .....	47

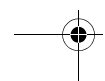
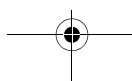
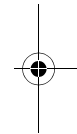
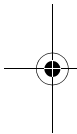

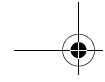

## Introduction

Thank you for purchasing the OMRON M10-IT Intellisense Upper Arm Blood Pressure Monitor.

The OMRON M10-IT Intellisense is a fully automatic blood pressure monitor, operating on the oscillometric principle. It measures your blood pressure and pulse rate simply and quickly. For comfortable controlled inflation without the need for pressure pre-setting or re-inflation the device uses its advanced “Intellisense” technology.

The monitor stores measurement results for two people and features morning and evening averages. The auto mode allows for three consecutive measurements with timed intervals for an average reading.

Omron's blood pressure management software included with this unit allows you to view, manage and print data about blood pressure measured by the OMRON M10-IT Intellisense. Included software is in English only.

 **Please read this instruction manual thoroughly before using the unit. For specific information about your own blood pressure, CONSULT YOUR DOCTOR.**

EN

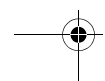
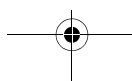

## Important Safety Information

Consult your doctor during pregnancy, arrhythmia and arteriosclerosis.  
Use the unit only to store the designated users measurement results.  
Please read this section carefully before using the unit.

### **⚠ Caution:**

#### **(General Usage)**

- Always consult your doctor. You should never stop or change the dosage of medication prescribed by your doctor.
- Do not leave the unit unattended with infants or persons who cannot express their consent.
- Do not use the unit for any purpose other than measuring blood pressure.
- Use only the approved arm cuff for this unit. Use of other arm cuffs may result in incorrect measurement results.
- Do not disassemble the unit or arm cuff.
- Make sure that the air tube is not wrapped around other parts of your body when taking measurements at night. This could result in injury when the air pressure in the air tube is increased.
- Do not wrap the arm cuff tightly when taking measurements at night. This could result in injury.
- Do not inflate the arm cuff over 299 mmHg.
- Do not allow objects to come into contact with the USB connector on the right of the unit when taking measurements.

#### **(Optional AC Adapter Usage)**

- Use only the original AC adapter designed for this unit. Use of unsupported adapters may damage and/or may be hazardous to the unit. Plug the AC adapter into the appropriate voltage outlet. Do not overload power outlets or use extension cords.
- Do not use the AC adapter if the unit or the power cord is damaged. Turn off the power and unplug the power cord immediately.

Important Safety Information

- Never plug in or unplug the power cord from the electric outlet with wet hands.

**(Battery Usage)**

- If battery fluid should get in your eyes, immediately rinse with plenty of clean water. Consult a doctor immediately.
- If battery fluid should get on your skin or clothing, immediately rinse with plenty of clean water.
- Use only four “AA” alkaline batteries with this unit. Do not use other types of batteries.
- Do not insert the batteries with their polarities incorrectly aligned.
- Replace old batteries with new ones immediately. Replace all four batteries at the same time.
- Remove the batteries if the unit will not be used for three months or more. If the batteries have been removed for more than 30 seconds, the date and time setting will need to be reset.
- Do not use new and used batteries together.
- Read and follow the “Important information regarding Electro Magnetic Compatibility (EMC)” in the Technical Data Section.

**General Safety Precautions**

- Do not forcibly bend the arm cuff or bend the air tube excessively.
- When removing the air tube, pull on the air plug at the connection with the main unit not the tube itself.
- Do not apply strong shocks and vibrations to or drop the main unit and arm cuff.
- Do not inflate the arm cuff when it is not wrapped around your arm.
- Do not wash the arm cuff or immerse it in water.
- Do not take measurements after bathing, drinking alcohol, smoking, exercising or eating.
- Read and follow the “Correct Disposal of This Product” in the Technical Data Section when disposing of the device and any used accessories or optional parts.

EN

## 1. Overview

### Main Unit

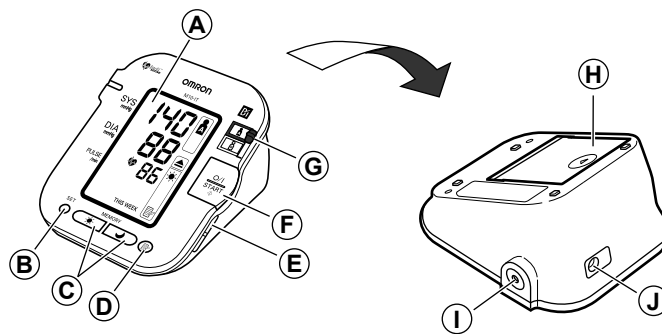

- |   |  |
|---|--|
| A. Display                                    | H. Battery compartment                 |
| B. SET button                                 | I. Air jack                            |
| C. Morning/Evening Average<br>(☀️/🌙) buttons  | J. AC adapter jack (for AC<br>adapter) |
| D. MEMORY button                              |  |
| E. USB connector jack (USB 1.1<br>compatible) |  |
| F. O/I START button                           |  |
| G. User ID selection switch<br>(A & B)        |  |

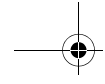

## Arm Cuff

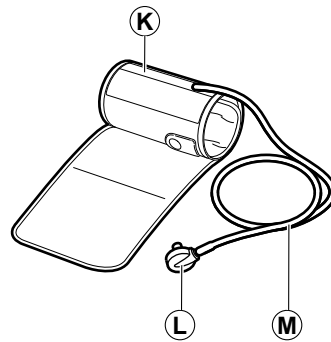

- K. Arm cuff  
(Cuff: arm circumference 22-42 cm)
- L. Air Plug
- M. Air Tube

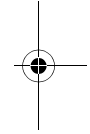
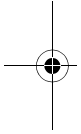

EN

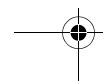
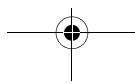

1. Overview

**Display**

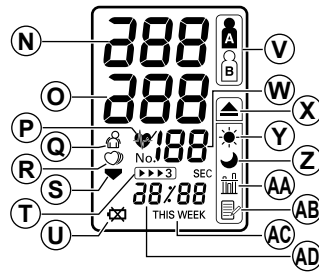

- |   |  |
|---|--|
| <p>N. Systolic blood pressure</p> <p>O. Diastolic blood pressure</p> <p>P. Heartbeat symbol</p> <p>1. (Flashes during measurement)</p> <p>2. (If flashing after measurement completed indicates blood pressure out of recommended range)</p> <p>Q. Movement symbol<br/>(Displayed if you move your body during the measurement.)</p> <p>R. Irregular heartbeat symbol</p> <p>S. Deflation symbol</p> <p>T. Auto mode symbol<br/>(Displayed when Auto Mode is set.)</p> <p>U. Battery low symbol</p> | <p>V. User ID symbol (A or B)<br/>(Indicates user A or user B as selected by the user to take a measurement or when using the memory function.)</p> <p>W. Pulse display</p> <p>X. Early morning hypertension symbol<br/>(Displayed if the morning average reading for a week is above 135 for the systolic blood pressure value and/or 85 for the diastolic blood pressure value.)</p> <p>Y. Morning average symbol<br/>(Displayed when viewing morning averages using the memory function.)</p> <p>Z. Evening average symbol<br/>(Displayed when viewing evening averages using the memory function.)</p> <p>AA. Average value symbol<br/>(Displayed when viewing value for the last three measurements)</p> <p>AB. Memory symbol<br/>(Displayed when viewing values stored in memory)</p> <p>AC. Week display</p> <p>AD. Date/Time display</p> |
|---|--|



## Package Contents

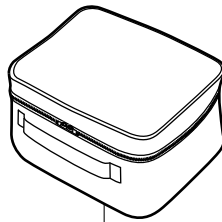

AE

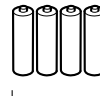

AF

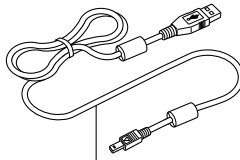

AG

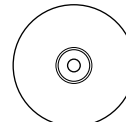

AH

AE.Soft storage bag  
AF.Four "AA" alkaline (LR6)  
batteries  
AG.USB cable  
AH.CD-ROM (Blood pressure  
management software)

- Instruction manual
- Guarantee card
- Blood pressure pass
- Blood Pressure Monitor unit
- Installation guide (for Blood  
pressure management  
software)

EN

## 2. Preparation

### 2.1 Installing/Replacing the Batteries

1. Turn the main unit upside down.
2. Slide the battery cover in the direction of the arrow while pressing the ribbed part of the cover.
3. Install or replace four "AA" size batteries so that the + (positive) and - (negative) polarities match the polarities indicated on the battery compartment.

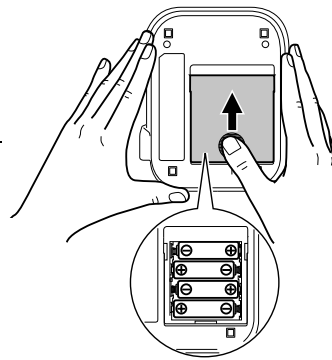

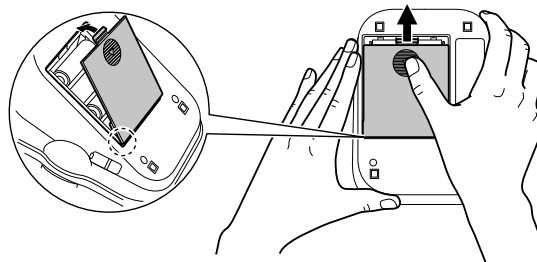

4. Put the battery cover back in place.  
Slide the battery cover as indicated, until it clicks into place.



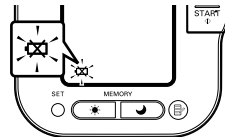

**Note:** The measurement values continue to be stored in memory even after the batteries are replaced.

## Battery Life & Replacement



If the battery low symbol (  ) appears on the display, replace all four batteries at the same time.

- When the battery low symbol (  ) starts to blink, you will still be able to use the unit for a short while. You should replace the batteries with new ones ahead of time.
- When the symbol (  ) remains lit, the batteries are exhausted. You should replace the batteries with new ones at once. Turn the unit off before replacing the batteries.
- Remove the batteries if the unit will not be used for three months or more.
- If the batteries have been removed for more than 30 seconds, the Date/Time setting will need to be reset. See Chapter 2.2 for details.
- Dispose of batteries according to applicable local regulations.

Four new “AA” alkaline batteries will last for approximately 1400 measurements, when used to take six measurements a day.

Since the supplied batteries are for monitoring use only, they may have a shorter life and not last for 1400 measurements.

EN

## 2. Preparation

## 2.2 Setting the Date and Time

Your blood pressure monitor automatically stores up to 84 individual measurement values with the date and time.

To make use of the memory and average values functions:

- Set the unit to the correct date and time before taking a measurement for the first time.
- If the batteries have been removed for more than 30 seconds, the Date/Time setting will need to be reset.

1. When the O/I START button is pressed to turn the unit on for the first time after inserting batteries, the year digits (2007) will flash on the display.

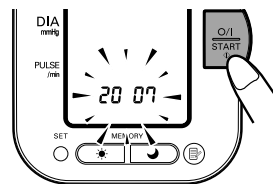

2. Press the MEMORY button to advance the digits one at a time.

**Notes:**

- The range for the year setting is 2007 to 2030. If the year reaches 2030, it will return to 2007.
- If you hold down the MEMORY button, the digits will advance rapidly.

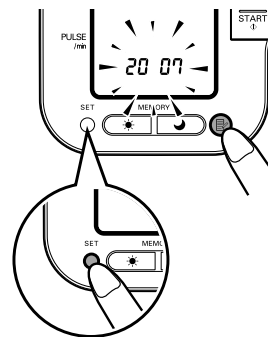

3. Press the SET button to confirm the setting when the desired number appears on the display.

The year is set and the month digits flash on the display.

2. Preparation

- 4.** Repeat steps 2 and 3 to set the month.  
The month is set and the day digits flash on the display.

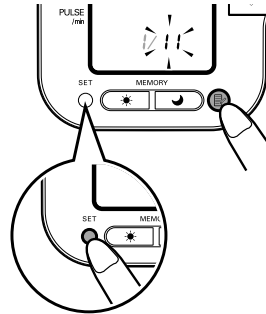

- 5.** Repeat steps 2 and 3 to set the day.  
The day is set and the hour digits flash on the display.

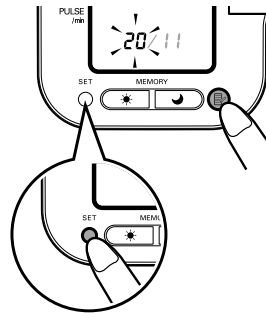

- 6.** Repeat steps 2 and 3 to set the hour.  
The hour is set and the minutes digits flash on the display.

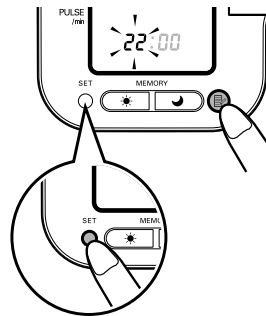

EN

## 2. Preparation

7. Repeat steps 2 and 3 to set the minutes.

The minutes settings is set.

The unit automatically turns itself off after the minute setting has been set.

To adjust the date and time, press the SET button while the unit is in standby mode.

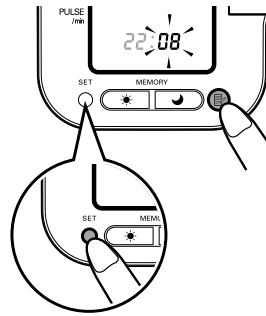

### Notes on Adjusting the Date and Time Setting

If you need to adjust the date and time for some reason, or if the date and time has been reset after replacing the batteries, adjust the date and time between 10:00 and 18:59. This will avoid problems with morning and evening weekly averages stored in memory.

To adjust the date or time at a later stage, start the unit in the off position. Follow the steps below.

1. Press and hold the SET button.

The auto mode symbol  and the current setting (**on** or **oFF**) will appear on the display for the user ID selected.

If the year is not flashing, press the SET button once or twice until the year is flashing.

The year flashes on the display.

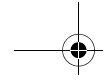

**2.** Refer to Chapter 2.2.2 to start setting the date and time.

With this manual setting of date and time the unit needs to be manually shut off. It will not automatically turn off after the minutes have been set.

**Notes:**

- Please ensure that the date and time have been set correctly so that the weekly averages will be displayed correctly. If the Date/Time settings have been accidentally set incorrectly, press the SET button to circle through the settings in order to adjust to their correct values.
- In the case where the time displays incorrectly after a long period of non-use of the unit, reset the Date and Time (refer to Chapter 2.2 for instructions on setting the clock values). Erase the recorded values when reusing the unit (refer to Chapter 3.5 for directions on erasing the recorded values).

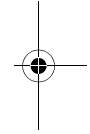
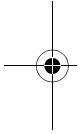

EN

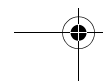
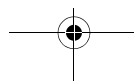

### 3. Using the Unit

#### 3.1 How to Sit Correctly When Taking a Measurement

You can take a measurement on either your left or right arm.

**Notes:**

- Measurements should be taken in a quiet place and you should be in a relaxed, seated position. Make sure that the room is not too hot or cold.
- Avoid eating, smoking, or exercising for at least 30 minutes before taking a measurement.
- Do not move or talk during measurement.

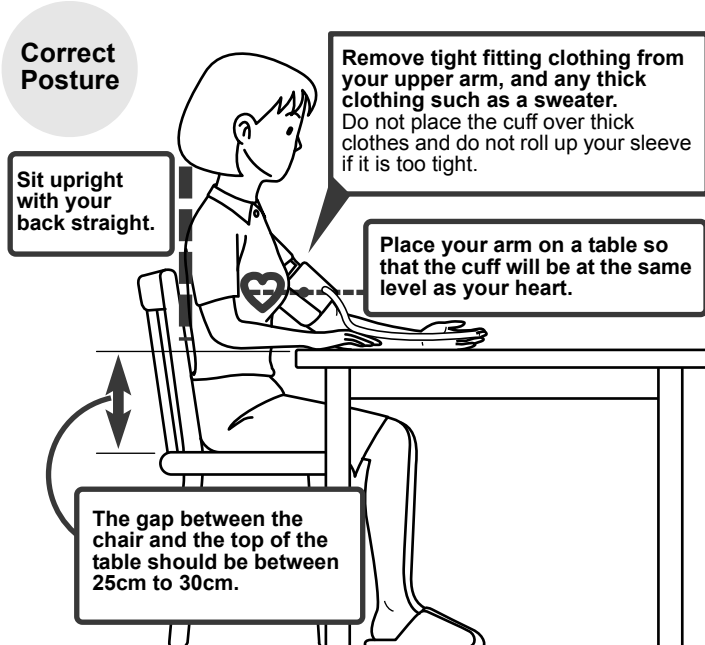



**Notes:**

- Correct posture during measurement is necessary to get accurate results.
- You should also try to measure your blood pressure at the same time each day. (Within 1 hour after waking up is recommended.)

**Incorrect Posture**

- Arched back (leaning forwards)
- Sitting cross-legged
- Sitting on a sofa or at a low table so that you tend to lean forward



These situations could lead to higher blood pressure values due to strain or the arm cuff being lower than the heart.

If the arm cuff is at a lower position than your heart use cushions etc., to adjust the height of your arm.

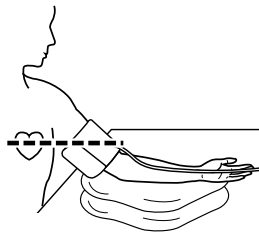

EN

3. Using the Unit

### 3.2 Applying the Arm Cuff

You can wrap the cuff either on your right or left arm.

- Remove tight-fitting clothing from your upper arm.
- Do not place the cuff over thick clothes and do not roll up your sleeve if it is too tight.

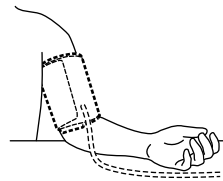

1. Insert the air plug into the air jack (on the left side of the device).

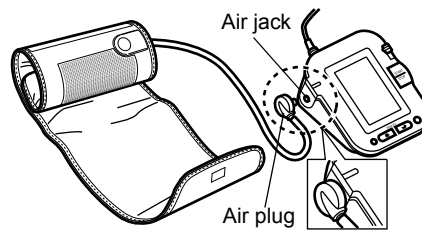

The cuff must be fully deflated when it is inserted into the air jack.

2. Sit in a chair with your feet flat on the floor and place your arm on a table so that the cuff will be at the same level as your heart.

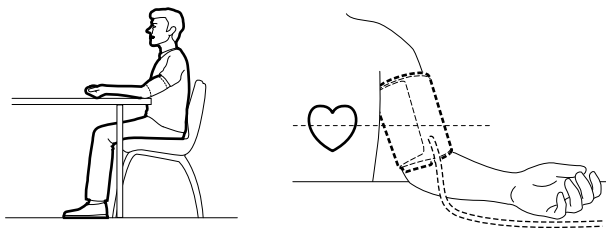

3. Using the Unit

3. Hold the grip on the cuff securely with your hand.

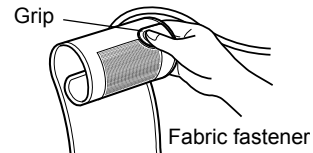

4. Turn the palm of your hand upward.

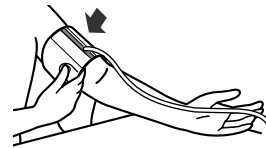

5. Apply the cuff to your upper arm so that the blue strip is centred on the middle of your inner arm and points down the inside of the arm. The air tube should run down the inside of your forearm and be in line with your middle finger.

The bottom of the cuff should be approximately 1 to 2 cm above the elbow.

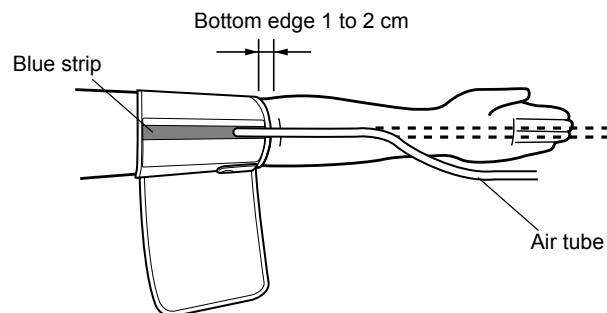

EN

### 3. Using the Unit

- 6.** When the cuff is positioned correctly, close the fabric fastener **FIRMLY**.

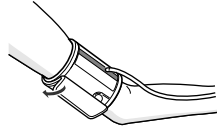

**Notes:**

- Make certain the cuff fits snugly around your arm.
- The cuff should make good contact with your skin. You should be able to fit your index finger between the cuff and your arm easily, so you can pull the cuff off and on.
- Make sure that there are no kinks in the air tubing.

### Taking measurements on the right arm

Please note the following points when applying the cuff to your right arm. Apply the cuff so that the air tube is at the side of your elbow.

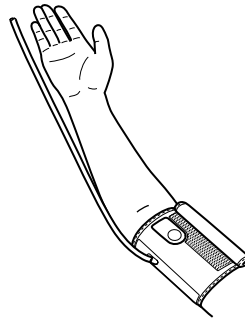

**Notes:**

- Be careful not to rest your arm on the air tube, or otherwise restrict the flow of air to the cuff.
- Apply the arm cuff so that no part of the cuff is positioned over the elbow joint. The cuff should be 1 to 2 cm above the elbow.
- If used 2 times per day, the cuff will last for 3 years.
- The blood pressure can differ between the right arm and the left arm, and therefore also the measured blood pressure values can be different. Omron recommends to always use the same arm for measurement. If the values between the two arms differ substantially, please check with your physician which arm to use for your measurement.

### 3.3 Taking a Reading

The unit is designed to take measurements and store the measurement values in the memory for two people using user ID A and user ID B.

The unit can also be used to take a single measurement for other persons using the guest mode. The user ID symbol is not displayed when using the guest mode. Measurements taken using the guest mode are not stored in the memory.

#### Using the Guest Mode

1. Press and hold the O/I START button until the A and B user symbols disappear from the display.

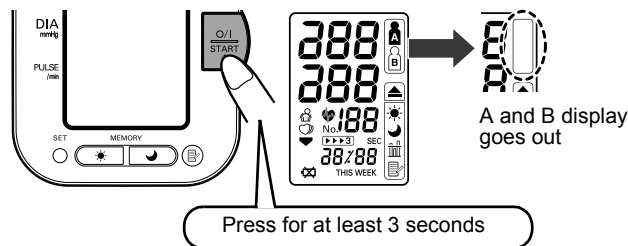

EN

2. Release the O/I START button.

The cuff starts to inflate automatically.

**Note:** To stop the inflation press and release the O/I START button. The unit will stop inflating, start deflation and turn off.

3. Inflation stops and the measurement is started. When the measurement is completed, your blood pressure and pulse rate appear on the display.

### 3. Using the Unit

#### Selecting the User ID

Select your user ID. Always use the same user ID when taking a measurement. The unit stores the measurement values in the memory by the user ID selected. These measurement values are used to calculate the morning averages and evening averages.

Slide the user ID selection switch up or down to select user A or B.

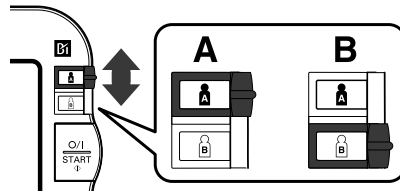

#### Using the User ID

When you select a user ID the unit can be set to take one measurement using the single mode or three consecutive measurements using the auto mode when you press the O/I START button.

**Note:** The default value is set to the single mode to take one measurement.

The auto mode takes three consecutive measurements. The unit will inflate the cuff and take three measurements separated by a short interval of time between each measurement.

## Using the Single Mode

1. Select your user ID (A or B).

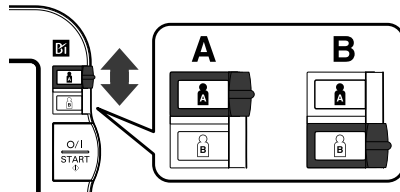

2. Press the O/I START button.

All symbols appear on the display. The user ID symbol you selected flashes on the display.

The cuff starts to inflate automatically. As the cuff inflates, the unit automatically determines your ideal inflation level. This unit detects the pulse during inflation. Do not move your arm and remain still until the entire measurement process is completed.

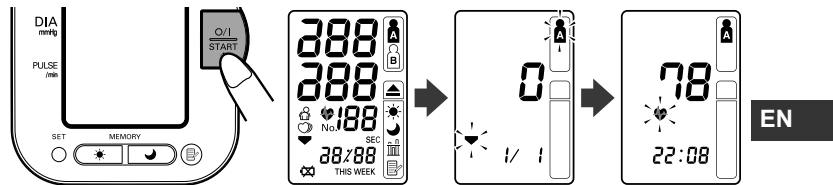

**Note:** To stop the inflation or measurement, press and release the O/I START button. The unit will stop inflating, start deflating and will turn off.

3. Using the Unit

**3.** Inflation stops automatically and the measurement is started.

As the cuff deflates, decreasing numbers appear on the display. The heartbeat symbol (♥) flashes at every heartbeat.



**4.** When the measurement is complete, the arm cuff completely deflates. Your blood pressure and pulse rate are displayed.

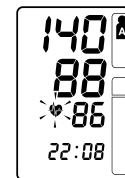

**5.** Press the O/I START button to turn the unit off.

**Note:** If you forget to turn the monitor off, it will automatically turn off after five minutes.

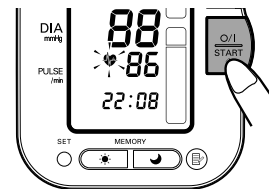

**Notes:**

- Self-diagnosis of measured results and treatment are dangerous. Please follow the instructions of your doctor.
- Wait 2-3 minutes before taking another blood pressure measurement. Waiting between readings allows the arteries to return to the condition prior to taking the blood pressure measurement.



## Selecting the Auto Mode

Auto Mode may be selected for either A or B user.

1. Make sure the unit is powered off.
2. Select your user ID (A or B).

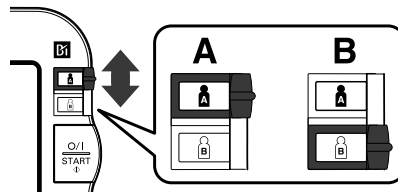

3. Press and hold the SET button.

The auto mode symbol (▶▶▶3) and the **oFF** setting appears on the display.

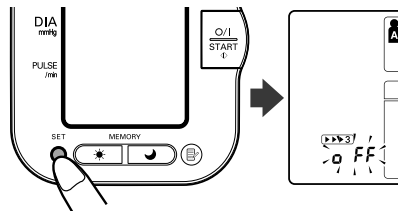

EN

4. Press the MEMORY button (📄) to select **on**.

**Note:** Press the MEMORY button to alternate between **on** and **oFF**.

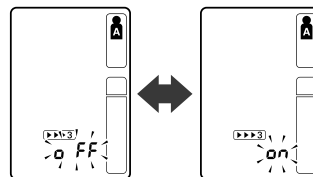

3. Using the Unit

5. Press the SET button to confirm the change.

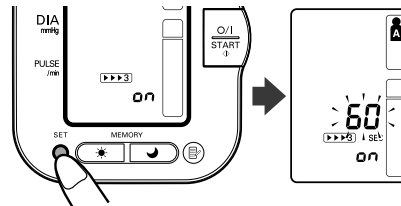

The number of seconds between each measurement is displayed.

**Note:** The default value between each measurement is 60 seconds.

6. Press the MEMORY button (Ⓜ) to change the interval of time between each measurement.

The interval can be set to 15 seconds, 30 seconds, 60 seconds or 120 seconds. Continue to press the MEMORY button until the desired interval appears on the display.

7. Press the SET button to confirm the setting.

The year flashes on the display.

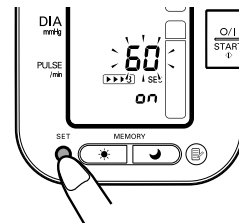

8. Press the O/I START button to turn the unit off.

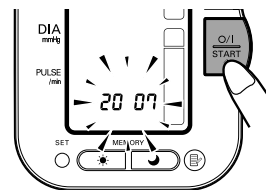

## Using the Auto Mode

1. Select your user ID (A or B).

2. Press the O/I START button.

All symbols appear on the display. The user ID Symbol you selected flashes on the display. The cuff starts to inflate automatically.

**Note:** To stop the inflation or measurement, press the O/I START button. The unit will stop inflating, start deflating and will turn off.

3. Inflation stops automatically and the measurement is started.

As the cuff deflates, decreasing numbers appear on the display. The heartbeat symbol (♥) flashes at every heartbeat. When the measurement is complete, the arm cuff completely deflates.

**Note:** Do not move your arm and remain still until the entire measurement process is completed.

4. Check the progress of the consecutive measurements.

EN

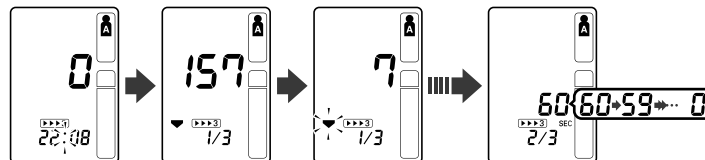

The first measurement is complete, waiting to start the next measurement. The interval of time set between each measurement will appear on the display.

## 3. Using the Unit

The second measurement starts automatically.

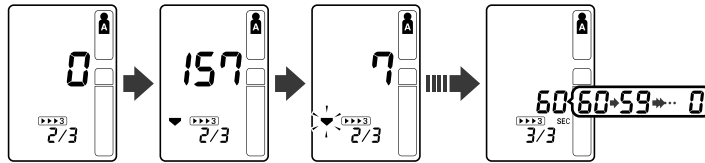

The second measurement is complete, waiting to start the next measurement.

The third measurement starts automatically.

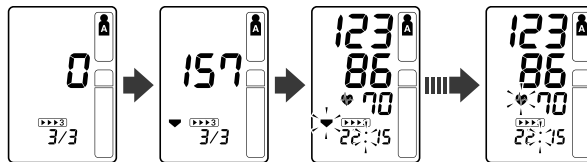

The consecutive measurements are complete. The average for the three measurements appears on the display.

The three individual measurement results are not displayed while Auto Mode is taking the measurements. However, the results for each individual measurement can be displayed after all the measurements have been completed.

**Note:** During the Auto Mode the unit will repeat the measurement in case of an error. After 3 errors the unit will stop taking further measurements. If only two measurements are successful the average of these two measurements will be displayed. If only one measurement is successful, this result will be displayed.

5. Press the SET button to display the blood pressure and pulse rate for the first measurement. Press the SET button again to display the next measurement.
6. Press the O/I START button to turn the unit off.

**Important:**

- If your systolic or diastolic pressure is outside the standard range, the heartbeat symbol will blink when the measurement result is displayed.

Recent research suggests that the following values can be used as a guide to high blood pressure for measurements taken at home.

Systolic Blood Pressure	Above 135 mmHg
Diastolic Blood Pressure	Above 85 mmHg

This criteria is for home blood pressure measurement. For professional office blood pressure measurement criteria, please refer to Chapter 9.

- Your blood pressure monitor includes an irregular heartbeat feature. Irregular heartbeats can influence the results of the measurement. The irregular heartbeat algorithm automatically determines if the measurement is usable or needs to be repeated. If the measurement results are affected by irregular heartbeats but the result is valid, the result is shown together with the irregular heartbeat icon. If the irregular heartbeats cause the measurement to be invalid, no result is shown. If the irregular heartbeat symbol (  ) is shown after you have taken a measurement, repeat the measurement. If the irregular heartbeat icon is shown frequently, please make your doctor aware of it.

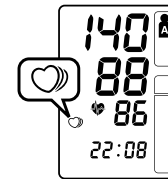
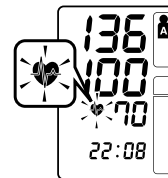

EN

3. Using the Unit

**What is Irregular Heartbeat?**

An irregular heartbeat is a heartbeat rhythm that varies by more than 25% from the average heartbeat rhythm detected while the unit is measuring the systolic and diastolic blood pressure.

If such an irregular rhythm is detected more than twice during measurement, the irregular heartbeat symbol ( ♡ ) appears on the symbol when the measurement results are displayed.

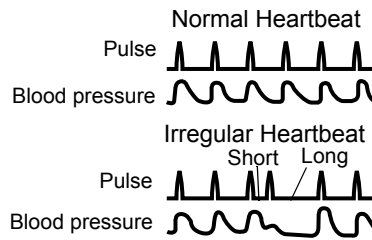

**What is Arrhythmia?**

A heartbeat is stimulated by electrical signals that cause the heart to contract.

Arrhythmia is a condition where the heartbeat rhythm is abnormal due to flaws in the bio-electrical system that drives the heartbeat. Typical symptoms are skipped heartbeats, premature contraction, an abnormally rapid (tachycardia) or slow (bradycardia) pulse. This can be caused by heart disease, aging, physical predisposition, stress, lack of sleep, fatigue etc. Arrhythmia can only be diagnosed by a doctor through a special examination.

Whether the appearance of the irregular heartbeat symbol ( ♡ ) in the results indicates arrhythmia or not can only be determined by an examination and diagnosis by your doctor.

If the irregular heartbeat symbol ( ♡ ) is shown frequently, please make your doctor aware of it. Conducting self-diagnosis and treatment based on measurement results is dangerous. Be sure to follow the instructions of your doctor.

### 3.4 Instructions for Special Conditions

If your systolic pressure is known to be more than 220 mmHg, press and hold the O/I START button until the arm cuff inflates 30 to 40 mmHg higher than your suspected systolic pressure.

1. Press the O/I START button to turn the unit on.

Measurement starts.

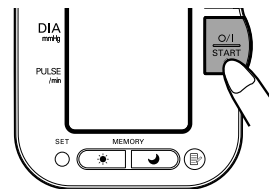

2. When the cuff starts to inflate, press the O/I START button and keep it pressed until the pressure is 30 to 40 mmHg higher than your suspected systolic pressure.

**Note:** You cannot inflate the cuff above 299 mmHg. (An error will be displayed if you try to inflate the cuff above 300 mmHg.)

3. Release the O/I START button when the cuff has been inflated to the desired pressure.

The cuff starts to deflate and measurement starts.

EN

4. The rest of the procedure is the same as for normal measurement. Refer to Chapter 3.3.

**Note:** Do not apply more pressure than necessary.

### 3. Using the Unit

## 3.5 Using the Memory Function

The unit is designed to store the blood pressure and the pulse rate in the memory for two people (user A and user B) every time a measurement is completed.

The unit automatically stores up to 84 sets of measurement values (blood pressure and pulse rate) for each user (A and B). When 84 sets of measurement values are stored, the oldest record is deleted to save the most recent values. The unit also stores 8 weeks of morning averages and 8 weeks of evening averages for each user (A and B).

### Average Function

The unit calculates the average reading based on the three most recent sets of measurement values taken within 10 minutes of the most recent reading.

**Note:** If two sets of measurement values are stored in the memory for the 10 minutes period, the average is based on the two sets of measurement values. If one set of measurement values is stored, this is displayed as the average.

### To Display the Measurement Values

1. Select your user ID (A or B).
2. Press the MEMORY button (📄).

The average value is shown and the average symbol (📊) appears above the memory symbol (📄) on the display.

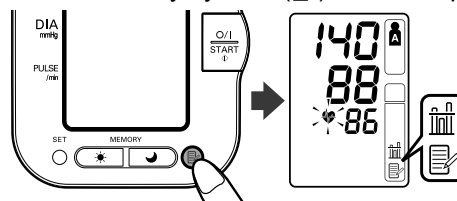



3. Using the Unit

3. Press the MEMORY button (Ⓜ) to display the most recent set of individual measurement values on the screen. The values are displayed from the most recent to the oldest.

**Note:** The date and time are alternately displayed with the measurement values.

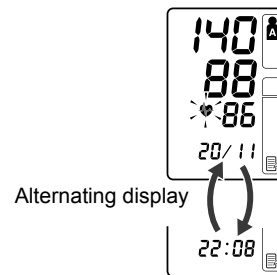

Press the MEMORY button to display the next set of values. Press and hold the MEMORY button to display the values faster.

**Auto mode**

The average for the consecutive measurements appears on the display with the auto mode symbol (▶▶▶3). To display the values for the individual measurements press the SET button while the average is displayed.

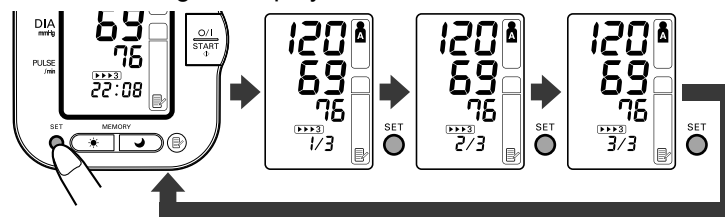

4. Press the O/I START button to turn the unit off.



### 3. Using the Unit

---



## Morning and Evening Averages

The unit calculates and displays a weekly average for measurements taken in the morning (☀) and evening (☾). The unit stores 8 weeks of morning averages and 8 weeks of evening averages for each user (A and B).

**Note:** The week begins Sunday at 4:00 AM

### Morning Averages

Morning averages are based on the first average reading using the auto mode or the first reading using the single mode.

Measurement times must be between:

**4:00 AM and 9:59 AM.**

### Evening Averages

Evening averages are based on the last average reading using the auto mode or the last reading using the single mode.

Measurement times must be between:

**7:00 PM and 1:59 AM.**

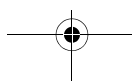
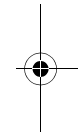
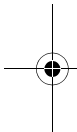

## About the Weekly Averages

### Morning Weekly Average

This is the average for measurements taken during the morning (4:00 AM-9:59 AM) between Sunday and Saturday. An average for each day is calculated for up to three measurements taken within 10 minutes of the first measurement of the morning.

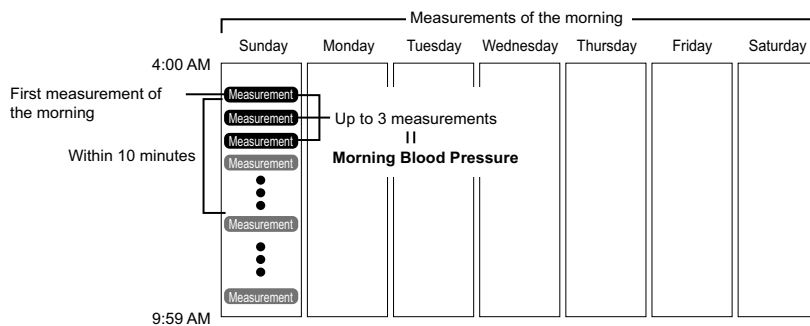

### Evening Weekly Average

This is the average for measurements taken during the evening (7:00 PM-1:59 AM) between Sunday and Saturday. An average for each day is calculated for up to three measurements taken within 10 minutes of the last measurement of the evening.

EN

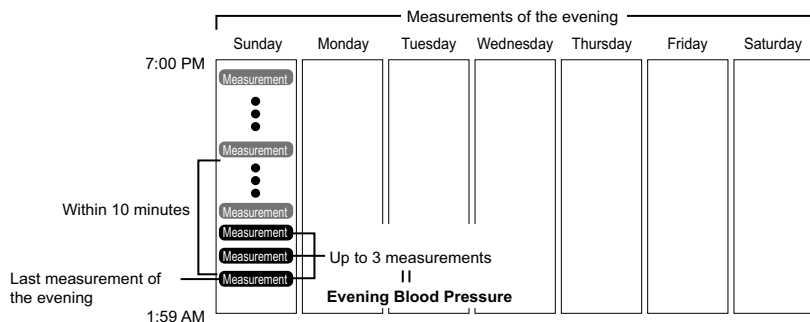

3. Using the Unit

**To Display Morning and Evening Averages**

1. Select your user ID (A or B).

2. Press the morning average button (☀️) or the evening average button (🌙).

The average for the current week "THIS WEEK" appears on the display.

The morning and evening average value of the same week can be displayed by pressing the morning average button (☀️) or the evening average button (🌙).

It is important to check both morning and evening average of the same week.

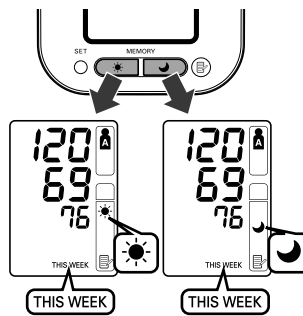

3. Continue to press the morning average button (☀️) or the evening average button (🌙) to display the previous weeks. The unit displays "-1 WEEK" for the previous week to "-7 WEEK" for the oldest set of averages.



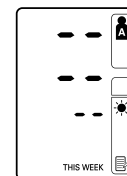

**Note:** If there are not enough measurements taken in a week to calculate the average the display will appear as illustrated.



4. Press the O/I START button to turn the unit off.

### Notes on Display Combinations

In addition to the morning average and evening average symbols, the unit may also display the morning hypertension symbol if the morning average for that week is above the home blood pressure guideline.  
 (See Chapter 3 “Using the Unit - Important information” for details.)  
 Depending on your measurement results, these may be displayed in the following combinations.

	Display	
<b>Morning Average</b>	 <p>Morning average from This Week with Morning Average Symbol</p>	 <p>Morning average from 7 weeks ago with Morning Average Symbol + blinking heartbeat Symbol + Morning Hypertension Symbol</p>
<b>Evening average</b>	 <p>Evening average from This Week with Evening Average Symbol</p>	 <p>Evening average from 7 weeks ago with Evening Average Symbol + blinking Heartbeat Symbol + Morning Hypertension Symbol</p>
	<b>Average within home blood pressure guideline</b>	<b>Average above home blood pressure guideline + Morning Hypertension</b>

EN

### 3. Using the Unit

The morning hypertension symbol (▲) appears if the weekly average for morning measurements is above 135/85.

In this case the morning hypertension symbol (▲) is displayed when the evening average is displayed, regardless of the values for the evening average.

### To Delete All Values Stored in the Memory

The values stored in the memory are deleted by user ID.

You cannot partially delete values stored in the memory. All values for the user you select will be deleted.

1. Select your ID (A or B).
2. While holding the MEMORY button (📄) press the O/I START button simultaneously for more than 2 seconds and all values will be deleted.

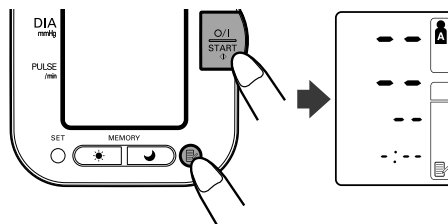

### 3.6 Downloading Data to a PC

Omron's blood pressure management software included with this unit allows you to view, manage and print data about blood pressure measured by the OMRON M10-IT Intellisense.

Please see attached "Installation Guide" before installing software onto a PC. To operate the software application, please refer to the Installation Guide and use the help function in the software application.

Use only the authorized OMRON USB cable sold with this unit. Use of any other cable may cause damage to the unit and will void the user warranty.

1. Open the USB connector jack cover.

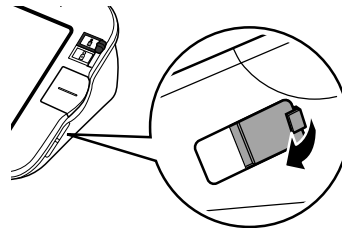

2. Plug the normal USB connector plug (large connector) into the personal computer.

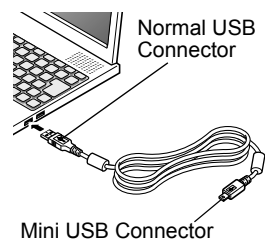

EN

3. Plug the mini USB connector plug (small connector) into the USB connector on the main unit.

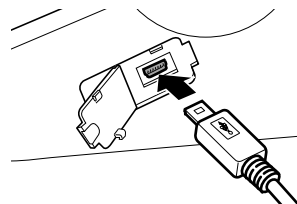

## 4. Quick Reference Guide

This Quick Reference Guide is for reference only. Please read the entire manual before using the unit for the first time. To help ensure a reliable reading, avoid eating, smoking, or exercising for at least 30 minutes before taking a measurement.

**Note:** Remove any tight-fitting clothing from your upper arm.

1. Sit on a chair with your feet flat on the floor and place your arm on a table so that the arm cuff will be at the same level as your heart.

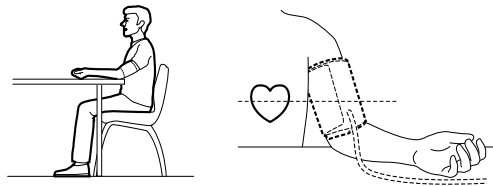

2. Secure the cuff around your arm using the fabric fastener strip.
3. Select your user ID (A or B).
4. Press the O/I START button.

When measurement is complete, the unit displays your blood pressure and pulse rate, and automatically deflates the cuff.

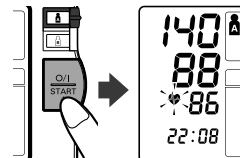





**Notes:**

- Always wait at least 2-3 minutes before taking another blood pressure measurement.
- Please note that all measurement results are stored in the memory. If different people take measurements using the same device, make sure that you are aware of this fact.

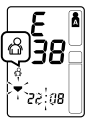

## 5. Handling Errors and Problems

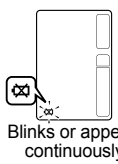
### 5.1 Error Messages

Error Display	Cause	Remedy
	Cuff is under inflated.	Carefully read and repeat the steps listed under Chapter 3.3.
	Movement during measurement.	
	Cuff over inflated.	
	Batteries have run down.	Replace all four "AA" batteries with new ones. Refer to Chapter 2.1.
	Movement, sound.	Carefully read and repeat the steps listed under Chapter 3.3.
	Cuff leaks air.	Replace with a new cuff.

EN

## 5. Handling Errors and Problems

**5.2 Troubleshooting**

Problem	Cause	Remedy
No display appears when the O/I START button is pressed.	The batteries are empty.	Replace the batteries.
Cannot measure or readings are too high.	Is the cuff wrapped correctly around the arm?	Attach the arm cuff correctly.
	The cuff pressure does not rise although the pump motor can be heard.	Check that the air plug is properly connected to the unit. Push the air plug firmly into the air jack.
The blood pressure is different each time. The reading is extremely low (or high).	Blood pressure readings constantly vary with time of measurement and nervous condition. Take deep breaths to relax before taking a measurement.	

## 6. Maintenance and Storage

To protect your unit from damage, please observe the following:

- Do not subject your unit and cuff to extreme temperatures, humidity, moisture or direct sunlight.
- Do not fold the cuff or tubing tightly.
- Do not disassemble the unit.
- Do not carry out repairs of any kind yourself. If a defect occurs, consult the OMRON distributor or Customer Services as mentioned on the packaging, or seek the advice of your surgical appliance stockist or pharmacist.
- The OMRON M10-IT is a precision measuring device. It is important that the accuracy remains within the specifications. It is recommended that you have the unit inspected every two years to ensure it is accurate and functioning correctly. Consult the OMRON distributor or Customer Services as mentioned on the packaging for further details.
- Do not subject the unit to strong shocks or vibrations (for example, dropping the unit on the floor.)
- Do not use volatile liquids to clean the unit. **THE UNIT SHOULD BE CLEANED WITH A SOFT, DRY CLOTH.**
- Do not wash the arm cuff or immerse it in water.

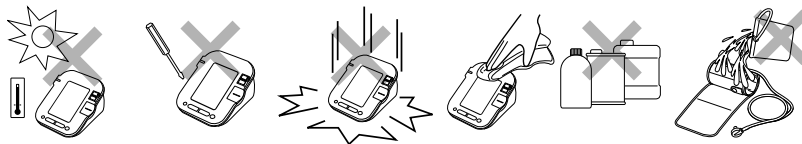

EN

### Storage

Keep the unit in its soft storage bag when not in use.

**Note:** If you are using the optional AC adapter, make sure that the adapter is placed under the cuff and unit so that it does not damage the display.

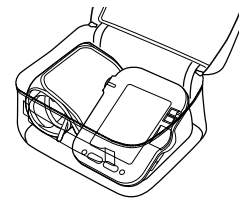

## 7. Optional Parts

**AC Adapter S**

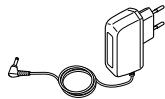

Order No. 9515336-9

**Arm Cuff**

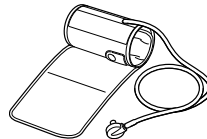

Order No. 9956685-4

### Using the Optional AC Adapter

Insert batteries into the battery compartment even when using the AC adapter.

**Notes:**

- Never plug in or unplug the power cord from the electric outlet with wet hands.
- Use only the original AC adapter designed for this unit. Use of unsupported adapters may damage the unit.
- When storing the AC adapter with the main unit, be careful not to damage the main unit or cuff.

1. Insert the AC adapter plug into the AC adapter jack on the rear side of the main unit.
2. Plug the AC adapter into an electrical outlet.

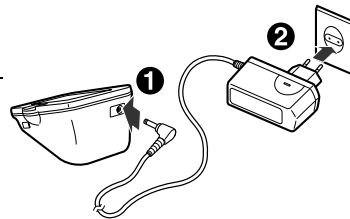

To disconnect the AC adapter, unplug the AC adapter from the electrical outlet first and then immediately remove the AC adapter plug from the main unit.

## 8. Technical Data

<b>Product Description</b>	Digital Automatic Blood Pressure Monitor
<b>Model</b>	OMRON M10-IT (HEM-7080IT-E)
<b>Display</b>	LCD Digital Display
<b>Measurement Method</b>	Oscillometric method
<b>Measurement Range</b>	Pressure: 0 mmHg to 299 mmHg Pulse: 40 to 180/min.
<b>Accuracy</b>	Pressure: $\pm 3$ mmHg Pulse: $\pm 5\%$ of display reading
<b>Inflation</b>	Fuzzy-logic controlled by electric pump
<b>Deflation</b>	Automatic pressure release valve
<b>Memory</b>	84 Measurements with date and time for each user (A and B)
<b>Power Source</b>	4 "AA" batteries 1.5V or AC/ DC adapter (6V = 4W)
<b>Battery Life</b>	Capacity of new alkaline batteries is approx. 1400 measurements when used 6 times a day with 4 new alkaline batteries
<b>Operating temperature/ Humidity</b>	+10°C to +40°C Maximum: 30 to 90% RH
<b>Storage temperature/ Humidity/Air Pressure</b>	-20°C to +60°C Maximum: 10 to 95% RH 700 - 1060 hPa
<b>Console Weight</b>	Approximately 420g without batteries
<b>Cuff Weight</b>	Approximately 240g
<b>Outer Dimensions</b>	Approximately 155 (l) mm $\times$ 131 (w) mm $\times$ 84(h) mm
<b>Cuff Dimensions</b>	Approximately 152 mm $\times$ 600 mm (Cuff: arm circumference 22 to 42 cm)
<b>Package Content</b>	Cuff, instruction manual, soft storage bag, battery set, guarantee card, blood pressure pass, USB cable, CD-ROM, installation guide

EN

**Note:** Subject to technical modification without prior notice.

- This OMRON product is produced under the strict quality system of OMRON HEALTHCARE Co. Ltd., Japan. The Core component for OMRON blood pressure monitors, which is the Pressure Sensor, is produced in Japan for assembly.

 = Type B **CE 0197**

This device fulfils the provisions of EC directive 93/42/EEC (Medical Device Directive).

8. Technical Data

**Important information regarding Electro Magnetic Compatibility (EMC)**

With the increased number of electronic devices such as PC's and mobile (cellular) telephones, medical devices in use may be susceptible to electromagnetic interference from other devices. Electromagnetic interference may result in incorrect operation of the medical device and create a potentially unsafe situation. Medical devices should also not interfere with other devices.

In order to regulate the requirements for EMC (Electro Magnetic Compatibility) with the aim to prevent unsafe product situations, the EN60601-1-2:2007 standard has been implemented. This standard defines the levels of immunity to electromagnetic interferences as well as maximum levels of electromagnetic emissions for medical devices.

This medical device manufactured by OMRON HEALTHCARE conforms to this EN60601-1-2:2007 standard for both immunity and emissions.

Nevertheless, special precautions need to be observed:

- Do not use mobile (cellular) telephones and other devices, which generate strong electrical or electromagnetic fields, near the medical device. This may result in incorrect operation of the unit and create a potentially unsafe situation. Recommendation is to keep a minimum distance of 7 m. Verify correct operation of the device in case the distance is shorter.

Further documentation in accordance with EN60601-1-2:2007 is available at OMRON HEALTHCARE EUROPE at the address mentioned in this instruction manual.

Documentation is also available at [www.omron-healthcare.com](http://www.omron-healthcare.com).

**Correct Disposal of This Product  
(Waste Electrical & Electronic Equipment)**

This marking shown on the product or its literature, indicates that it should not be disposed of, with other household wastes at the end of its working life. To prevent possible harm to the environment or human health from uncontrolled waste disposal, please separate this from other types of wastes and recycle it responsibly to promote the sustainable reuse of material resources.



Household users should contact either the retailer where they purchased this product, or their local government office, for details of where and how they can take this item for environmentally safe recycling.

Business users should contact their supplier and check the terms and conditions of the purchase contract. This product should not be mixed with other commercial wastes for disposal.

This product does not contain any hazardous substances.



## 9. Some Useful Information about Blood Pressure

### ***What is Blood Pressure?***

Blood pressure is a measure of the force of blood flowing against the walls of the arteries. Arterial blood pressure is constantly changing during the course of the heart's cycle.

The highest pressure in the cycle is called the *Systolic Blood Pressure*; the lowest is the *Diastolic Blood Pressure*.

Both pressure readings, the *Systolic* and *Diastolic*, are necessary to enable a doctor to evaluate the status of a patient's blood pressure.

### ***Why is it a Good Thing to measure Blood Pressure at Home?***

Having your blood pressure measured by a doctor can cause anxiety which is itself a cause of high blood pressure. As a variety of conditions affect blood pressure, a single measurement may not be sufficient for an accurate diagnosis.

Many factors such as physical activity, anxiety, or the time of day, can influence your blood pressure. Thus it is best to try and measure your blood pressure at the same time each day, to get an accurate indication of any changes in blood pressure. Blood pressure is typically low in the morning and increases from afternoon to evening. It is lower in the summer and higher in the winter.

Blood pressure is measured in millimetres of mercury (mmHg) and measurements are written with the systolic pressure before the diastolic e.g. A blood pressure written as 140/90, is referred to as 140 over 90 mmHg.

EN

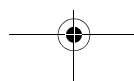
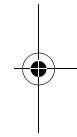
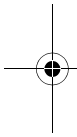

### 9. Some Useful Information about Blood Pressure

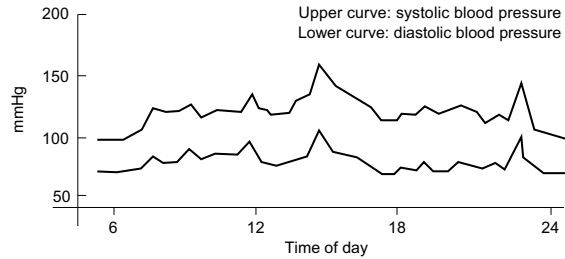

Example: fluctuation within a day (male, 35 years old)

### Classification of Blood Pressure by the World Health Organization

The World Health Organization (WHO) and the International Society of Hypertension (ISH) developed the Blood Pressure Classification shown in this figure.

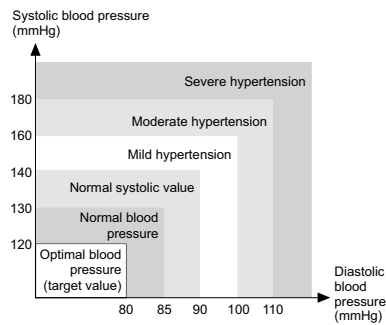



This classification is based on the blood pressure values measured on people in a sitting position in outpatient departments of hospitals.

**Note:** There is no universally accepted definition of hypotension. However, those having the systolic pressure below 100 mmHg are assumed as hypotensive.



9. Some Useful Information about Blood Pressure

<b>Manufacturer</b> 	<b>OMRON HEALTHCARE Co., Ltd.</b> 53, Kunotsubo, Terado-cho, Muko, Kyoto, 617-0002 JAPAN
<b>EU-representative</b> 	<b>OMRON HEALTHCARE EUROPE B.V.</b> Scorpius 33, 2132 LR Hoofddorp, THE NETHERLANDS <a href="http://www.omron-healthcare.com">www.omron-healthcare.com</a>
<b>Production facility</b>	<b>OMRON (DALIAN) CO., LTD.</b> Dalian, CHINA
<b>Subsidiary</b>	<b>OMRON HEALTHCARE UK LTD.</b> Opal Drive, Fox Milne, Milton Keynes, MK15 0DG, U.K.
	<b>OMRON MEDIZINTECHNIK HANDELSGESELLSCHAFT mbH</b> John-Deere-Str. 81a, 68163 Mannheim, GERMANY <a href="http://www.omron-medizintechnik.de">www.omron-medizintechnik.de</a>
	<b>OMRON SANTÉ FRANCE SAS</b> 14, rue de Lisbonne, 93561 Rosny-sous-Bois Cedex, FRANCE

Made in China

EN

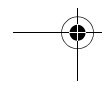
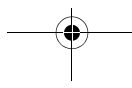
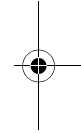
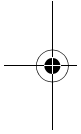
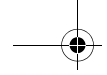

**OMRON**



**Tensiomètre automatique  
Modèle M10-IT**

- **Instruction Manual**
- **Mode d'emploi**
- **Gebrauchsanweisung**
- **Manuale di istruzioni**
- **Manual de instrucciones**
- **Gebruiksaanwijzing**
- **РУКОВОДСТВО ПО ЭКСПЛУАТАЦИИ**

EN  
FR  
DE  
IT  
ES  
NL  
RU



**All for Healthcare**

## Table des matières

### Avant d'utiliser l'appareil

Introduction .....	53
Informations importantes sur la sécurité .....	54
1. Présentation générale .....	56
2. Préparation .....	60
2.1 Installation/Remplacement des piles .....	60
2.2 Réglage de la date et de l'heure .....	62

### Instructions de fonctionnement

3. Utilisation du tensiomètre .....	66
3.1 Position assise correcte lors de la réalisation d'une mesure .....	66
3.2 Application du brassard .....	68
3.3 Réalisation d'une mesure .....	71
3.4 Instructions pour certains cas particuliers .....	81
3.5 Utilisation du bouton Memory .....	82
3.6 Téléchargement de données sur un PC .....	89
4. Guide de référence rapide .....	90

### Entretien et maintenance

5. Résolution des erreurs et des problèmes .....	91
5.1 Messages d'erreur .....	91
5.2 Dépannage .....	92
6. Maintenance et stockage .....	93
7. Pièces optionnelles .....	94
8. Données techniques .....	95
9. Informations utiles sur la pression artérielle .....	97

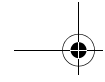

## Introduction

Merci d'avoir fait l'acquisition du tensiomètre brassard OMRON M10-IT Intellisense.

L'OMRON M10-IT Intellisense est un tensiomètre entièrement automatisé, qui fonctionne sur le principe de l'oscillométrie. Il mesure votre pression artérielle et votre pouls, simplement et rapidement. Pour un gonflage contrôlé confortable sans pré réglage de la pression ou regonflage, l'appareil fait appel à une technologie avancée « Intellisense ».

Le tensiomètre stocke les résultats de la mesure de deux personnes et donne deux moyennes (matin et soir). Le mode automatique permet de prendre trois mesures consécutives dans des intervalles programmés afin d'obtenir une valeur moyenne.

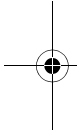

Le logiciel de prise en charge de la pression artérielle d'Omron, fourni avec cet appareil, vous permet d'afficher, de gérer et d'imprimer des données relatives à la pression artérielle mesurée par l'OMRON M10-IT Intellisense. Le logiciel fourni existe uniquement en version anglaise.

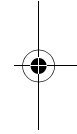

 **Lire ce mode d'emploi attentivement avant d'utiliser l'appareil. Pour des informations spécifiques sur votre propre pression artérielle, CONSULTER VOTRE MEDECIN.**

FR

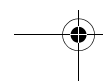
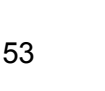
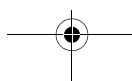

## Informations importantes sur la sécurité

Consulter votre médecin si vous êtes enceinte, souffrez d'arythmie ou d'artériosclérose.

Utiliser l'appareil uniquement pour mémoriser les résultats de la mesure des utilisateurs désignés.

Lire attentivement cette section avant d'utiliser l'appareil.

### **⚠ Attention :**

#### ***(Utilisation générale)***

- Toujours consulter votre médecin. Ne jamais interrompre l'administration du médicament ni changer la dose de médicament prescrite par votre médecin.
- Ne pas laisser l'appareil sans surveillance en présence de jeunes enfants ou de personnes qui ne peuvent pas donner leur consentement.
- Ne pas utiliser l'appareil pour d'autres buts que la mesure de la pression artérielle.
- Utiliser uniquement le brassard pneumatique approuvé pour cet appareil. L'utilisation d'autres brassards pneumatiques peut fausser les résultats de la mesure.
- Ne pas démonter l'appareil ni le brassard pneumatique.
- Vérifier que le tuyau de gonflage n'est pas enroulé autour d'autres parties de votre corps lors de la prise de mesures la nuit. Vous risqueriez de vous blesser lorsque la pression de gonflage dans le tuyau de gonflage augmente.
- Ne pas enrouler le brassard pneumatique en serrant trop fort lors de la prise de mesures la nuit. Vous risqueriez de vous blesser.
- Ne pas gonfler le brassard pneumatique au-dessus de 299 mmHg.
- Ne pas laisser des objets entrer en contact avec le connecteur USB situé à droite de l'appareil lors de la prise de mesures.

#### ***(Utilisation du transformateur de courant alternatif optionnel)***

- Utiliser exclusivement le transformateur de courant alternatif d'origine prévu pour cet appareil. L'utilisation de transformateurs inappropriés peut endommager et/ou se révéler dangereuse pour l'unité. Brancher le transformateur de courant alternatif sur la prise de tension appropriée. Ne pas surcharger les prises d'alimentation et ne pas utiliser de rallonges.

## Informations importantes sur la sécurité

- Ne pas utiliser le transformateur de courant alternatif si l'appareil ou le cordon d'alimentation est endommagé. Eteindre l'appareil et débrancher immédiatement le cordon d'alimentation.
- Ne jamais brancher ni débrancher le cordon d'alimentation de la prise électrique avec les mains mouillées.

**(Utilisation des piles)**

- Si du liquide provenant des piles pénètre dans vos yeux, rincer immédiatement et abondamment avec de l'eau pure. Consulter immédiatement un médecin.
- Si du liquide provenant des piles est projeté sur votre peau ou vos vêtements, rincer immédiatement et abondamment avec de l'eau pure.
- Utiliser uniquement quatre piles alcalines AA avec cet appareil. Ne pas utiliser d'autres types de piles.
- Ne pas introduire les piles en inversant leurs polarités.
- Remplacer immédiatement les piles usagées par de nouvelles piles. Remplacer les quatre piles en même temps.
- Retirer les piles si l'appareil ne doit pas être utilisé pendant au moins trois mois. Si les piles ont été retirées pendant plus de 30 secondes, le réglage de la date et de l'heure devra être réinitialisé.
- Ne pas utiliser des piles neuves et usagées en même temps.
- Lire attentivement et suivre les Informations importantes sur la compatibilité électromagnétique (CEM) fournies dans la section Données techniques.

**Précautions de sécurité générales**



- Ne pas plier le brassard pneumatique en forçant et ne pas plier excessivement le tuyau de gonflage.
- Lors du retrait du tuyau de gonflage, tirer la prise de gonflage au niveau de la connexion à l'appareil, et non le tuyau lui-même.
- Ne pas faire subir à l'appareil de chocs violents et de fortes vibrations et ne pas faire tomber l'appareil et le brassard pneumatique.
- Ne pas gonfler le brassard pneumatique tant qu'il n'est pas enroulé autour de votre bras.
- Ne pas laver le brassard pneumatique ni l'immerger dans l'eau.
- Ne pas prendre de mesures après un bain, une consommation d'alcool, une cigarette, de l'exercice ou un repas.
- Lire attentivement et suivre les directives relatives à Comment éliminer ce produit de la section Données techniques lorsque vous mettez au rebut l'appareil et les accessoires ou composants optionnels utilisés.

FR

## 1. Présentation générale

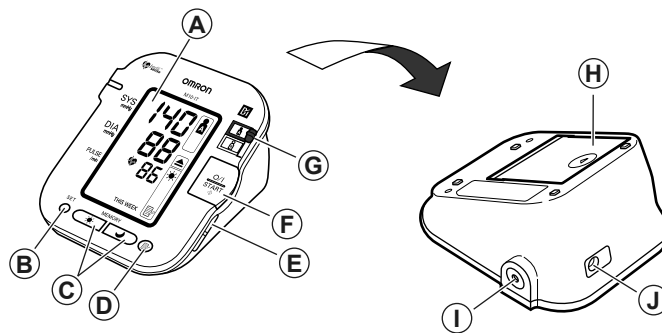
### Appareil



- |   |  |
|---|--|
| <ul style="list-style-type: none"><li>A. Affichage</li><li>B. Bouton SET</li><li>C. Boutons de moyennes du matin/du soir (  /  )</li><li>D. Bouton MEMORY</li><li>E. Prise du connecteur USB (compatible USB 1.1)</li><li>F. Bouton O/I START</li><li>G. Commutateur de sélection d'ID d'utilisateur (A et B)</li></ul> | <ul style="list-style-type: none"><li>H. Compartiment des piles</li><li>I. Prise jack à air</li><li>J. Prise pour transformateur de courant alternatif</li></ul> |
|---|--|



## Brassard

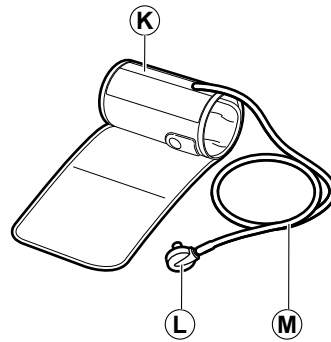

- K. Brassard pneumatique  
(Brassard : circonférence du bras comprise entre 22 et 42 cm)
- L. Prise de gonflage
- M. Tuyau de gonflage

FR

1. Présentation générale

**Affichage**

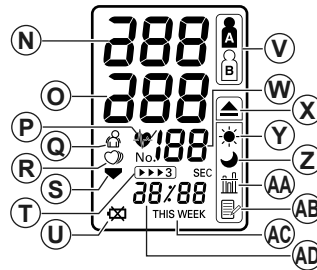

- |  |  |
|--|--|
| <p>N. Pression artérielle systolique</p> <p>O. Pression artérielle diastolique</p> <p>P. Symbole des pulsations cardiaques</p> <p>1. (Clignote lors de la mesure)</p> <p>2. (Si ce symbole clignote une fois la mesure terminée, cela indique que la pression artérielle sort de la plage recommandée)</p> <p>Q. Symbole du mouvement (Apparaît si vous bougez pendant la mesure.)</p> <p>R. Symbole de pulsations cardiaques irrégulières</p> <p>S. Symbole du dégonflage</p> <p>T. Symbole du mode automatique (Apparaît lorsque le mode automatique est défini.)</p> <p>U. Symbole de faiblesse des piles</p> | <p>V. Symbole de l'ID d'utilisateur (A ou B) (Indique l'utilisateur A ou B, qui a été choisi par l'utilisateur pour prendre une mesure ou utiliser le bouton Memory.)</p> <p>W. Affichage du pouls</p> <p>X. Symbole de l'hypertension du matin (Affiché si la valeur moyenne du matin sur une semaine excède 135 pour la valeur de la pression artérielle systolique et/ou 85 pour la valeur de la pression artérielle diastolique.)</p> <p>Y. Symbole de la moyenne du matin (Affiché lors de la visualisation des moyennes du matin au moyen du bouton Memory.)</p> <p>Z. Symbole de la moyenne du soir (Affiché lors de la visualisation des moyennes du soir au moyen du bouton Memory.)</p> <p>AA. Symbole de la valeur moyenne (Affiché lors de la visualisation de la valeur des trois dernières mesures)</p> <p>AB. Symbole de la mémoire (Affiché lors de la visualisation des valeurs conservées en mémoire)</p> <p>AC. Affichage de la semaine</p> <p>AD. Affichage de la date et de l'heure</p> |
|--|--|

## Contenu de l'emballage

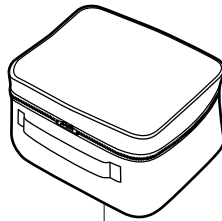

AE

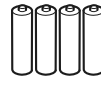

AF

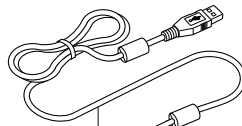

AG



AH

AE. Etui de rangement souple  
AF. Quatre piles alcalines « AA »  
(LR6)  
AG. Câble USB  
AH. CD-ROM (logiciel de prise en  
charge de la pression arté-  
rielle)

- Mode d'emploi
- Carte de garantie
- Carte de la pression artérielle
- Appareil du tensiomètre
- Guide d'installation (pour le  
logiciel de prise en charge de  
la pression artérielle)

FR

## 2. Préparation

### 2.1 Installation/Remplacement des piles

1. Retourner l'appareil.
2. Faire glisser le couvercle du compartiment des piles dans le sens de la flèche tout en appuyant sur la partie nervurée du couvercle.
3. Installer ou remplacer les quatre piles AA en faisant correspondre les polarités + (positive) et – (négative) avec les polarités indiquées sur le compartiment des piles.

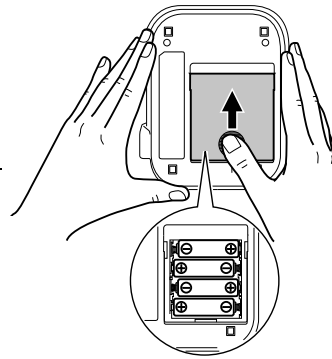

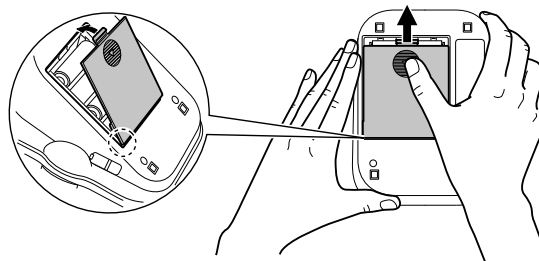

4. Remettre en place le couvercle du compartiment des piles.  
Faire glisser le couvercle du compartiment des piles comme indiqué jusqu'à entendre un déclic.



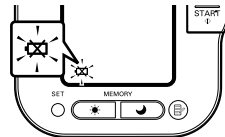

**Remarque :** Les valeurs de la mesure sont toujours conservées en mémoire, même après le remplacement des piles.

### **Durée de vie des piles et remplacement**



Si le symbole de faiblesse des piles (  ) apparaît sur l'écran, remplacer les quatre piles en même temps.

- Lorsque le symbole de faiblesse des piles (  ) commence à clignoter, vous ne pourrez utiliser l'unité qu'un court instant. Vous devez remplacer les piles par des piles neuves plus tôt que prévu.
- Lorsque le symbole (  ) reste allumé, cela signifie que les piles sont déchargées. Vous devez remplacer les piles par des piles neuves immédiatement. Mettre l'appareil hors tension avant de remplacer les piles.

- Retirer les piles si l'appareil ne doit pas être utilisé pendant plus de trois mois.
- Si les piles ont été retirées pendant plus de 30 secondes, le réglage de la date et de l'heure doit être réinitialisé. Voir le chapitre 2.2 pour plus de détails.
- Mettre les piles au rebut conformément aux réglementations locales en vigueur.

Quatre piles alcalines AA neuves dureront environ 1 400 mesures à raison de six mesures par jour.

**FR**

Les piles fournies étant destinées à la surveillance uniquement, leur durée de vie risque d'être plus courte.

## 2. Préparation

**2.2 Réglage de la date et de l'heure**

Le tensiomètre mémorise automatiquement jusqu'à 84 valeurs de mesure individuelles avec la date et l'heure.

Pour utiliser les fonctions de mémoire et de valeur moyenne :

- Régler l'appareil sur la date et l'heure correctes avant la première mesure.
- Si les piles ont été retirées pendant plus de 30 secondes, le réglage de la date et de l'heure doit être réinitialisé.

1. Lorsque le bouton O/I START est enfoncé pour allumer l'appareil pour la première fois après l'insertion des piles, les chiffres de l'année (2007) clignotent sur l'écran.

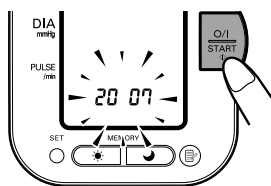

2. Appuyer sur le bouton MEMORY pour faire défiler les chiffres un par un.

**Remarques :**

- La plage de réglage de l'année est comprise entre 2007 et 2030. Si le réglage de l'année atteint 2030, il retourne à l'année 2007.
- Si le bouton MEMORY est maintenu enfoncé, les chiffres avancent rapidement.

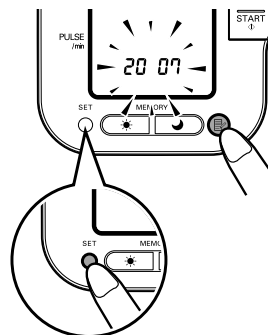

3. Appuyer sur le bouton SET pour confirmer le réglage lorsque le chiffre souhaité apparaît sur l'écran.

L'année est réglée et les chiffres du mois clignotent sur l'écran.

2. Préparation

- 4.** Répéter les étapes 2 et 3 pour régler le mois.

Le mois est réglé et les chiffres du jour clignotent sur l'écran.

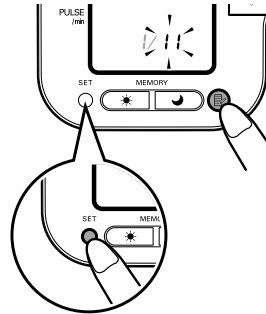

- 5.** Répéter les étapes 2 et 3 pour régler le jour.

Le jour est réglé et les chiffres de l'heure clignotent sur l'écran.

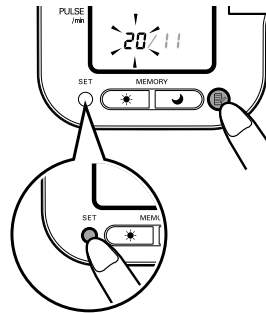

- 6.** Répéter les étapes 2 et 3 pour régler l'heure.

L'heure est réglée et les chiffres des minutes clignotent sur l'écran.

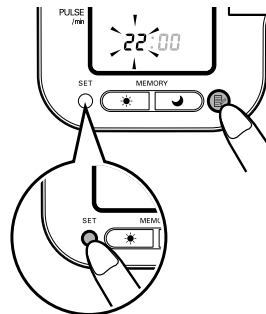

FR

## 2. Préparation

**7.** Répéter les étapes 2 et 3 pour régler les minutes.

Les minutes sont réglées.

L'appareil s'éteint automatiquement lorsque les minutes sont réglées.

Pour régler la date et l'heure, appuyer sur le bouton SET pendant que l'appareil est en mode veille.

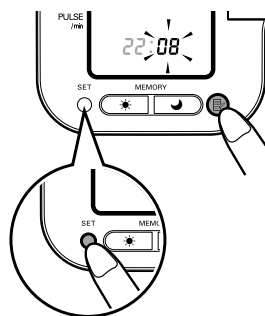
**Remarques sur le réglage de la date et de l'heure**

Si la date et l'heure doivent être réglées pour une raison quelconque ou si la date et l'heure ont été réinitialisées après le remplacement des piles, régler la date et l'heure entre 10:00 et 18:59. Ceci permettra d'éviter des problèmes avec les moyennes hebdomadaires du matin et du soir qui sont conservées en mémoire.

Pour régler la date ou l'heure ultérieurement, arrêter l'appareil. Procéder comme suit.

**1.** Appuyer sur le bouton SET et le maintenir enfoncé.

Le symbole du mode automatique (▶▶▶3) et le réglage actuel (**marche** or **arrêt**) correspondant à l'ID d'utilisateur sélectionné s'affichent sur l'écran.

Si l'année ne clignote pas, appuyer une ou deux fois sur le bouton SET jusqu'à ce que l'année clignote.

L'année clignote sur l'écran.



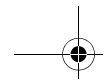

## 2. Se référer au chapitre 2.2.2 pour régler la date et l'heure.

Lorsque le réglage de la date et de l'heure se fait manuellement, l'appareil doit être arrêté manuellement. Il ne s'éteindra pas automatiquement après que les minutes ont été réglées.

### Remarques :

- Vérifier que la date et l'heure ont été réglées correctement afin que les moyennes hebdomadaires puissent être affichées correctement. Si la date et l'heure ont été mal réglées par erreur, appuyer sur le bouton SET pour entourer le réglage afin d'entrer les valeurs correctes.
- Lorsque l'heure s'affiche incorrectement après une période de non-utilisation de l'appareil, réinitialiser la date et l'heure (se référer au chapitre 2.2 pour obtenir des instructions sur le réglage des valeurs de l'horloge). Effacer les valeurs enregistrées lors de la réutilisation de l'appareil (se référer au chapitre 3.5 pour des instructions sur l'effacement des valeurs enregistrées).

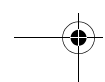
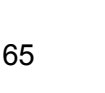
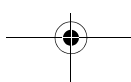
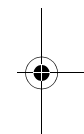
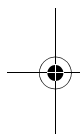

### 3. Utilisation du tensiomètre

#### 3.1 Position assise correcte lors de la réalisation d'une mesure

La mesure peut être réalisée sur le bras gauche ou droit.

##### Remarques :

- Elle doit être prise dans un endroit calme et sur une personne assise et détendue. Vérifier que la température de la pièce n'est ni trop chaude ni trop froide.
- Ne pas manger, fumer ou faire du sport pendant au moins 30 minutes avant la mesure.
- Ne pas bouger ni parler pendant la mesure.

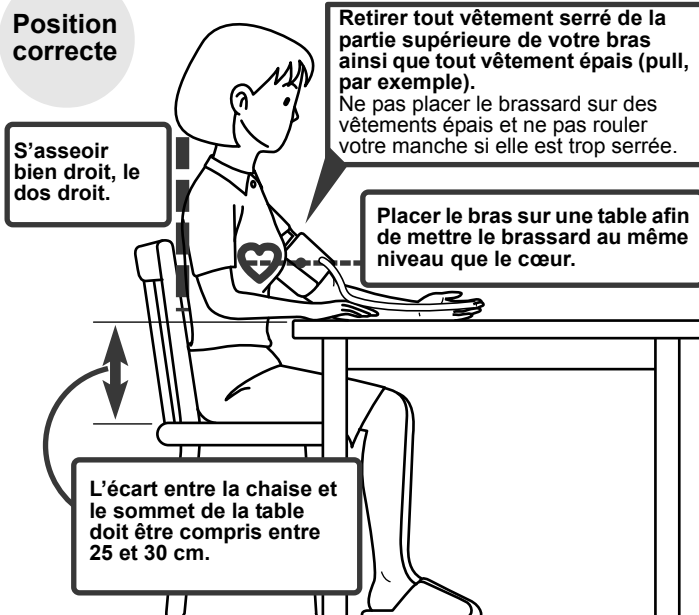

**Remarques :**

- Avoir une position correcte lors de la mesure est indispensable pour obtenir des résultats fiables.
- Il est préférable de mesurer votre pression artérielle à la même heure chaque jour. (Il est recommandé de la mesurer dans l'heure qui suit le réveil.)

**Position incorrecte**

- **Dos cambré (penché vers l'avant)**
- **Jambes croisées**
- **Assis sur un canapé ou à une table basse, ce qui vous incite à vous pencher vers l'avant**



Ces situations peuvent augmenter les valeurs de la pression artérielle en raison de l'effort fourni ou lorsque le brassard est plus bas que le cœur.

Si le brassard est plus bas que le cœur, utiliser des coussins, etc., pour régler la hauteur du bras.

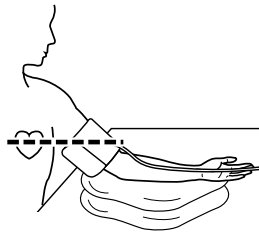

FR

3. Utilisation du tensiomètre

### 3.2 Application du brassard

Vous pouvez enrouler le brassard sur votre bras droit ou gauche.

- Retirer tout vêtement serré de la partie supérieure de votre bras.
- Ne pas placer le brassard sur des vêtements épais et ne pas rouler votre manche si elle est trop serrée.

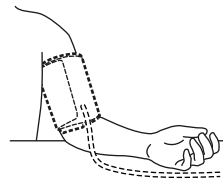

1. Introduire la prise de gonflage mâle dans la prise femelle (sur le côté gauche du dispositif).

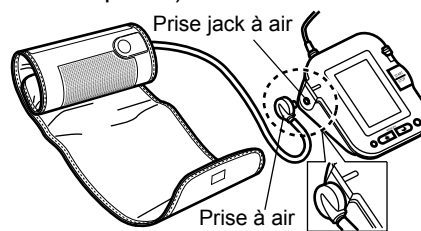

Le brassard doit être entièrement dégonflé avant d'être inséré dans la prise femelle.

2. S'asseoir sur une chaise, les pieds posés à plat sur le sol, et placer le bras sur une table afin que le brassard soit au même niveau que le cœur.

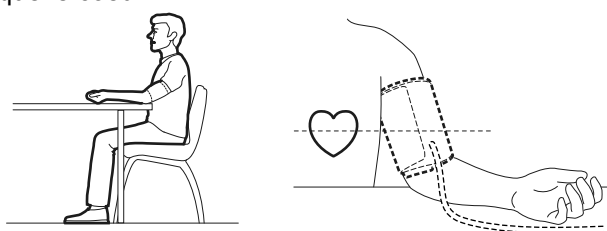

3. Utilisation du tensiomètre

3. Maintenir solidement la prise sur le brassard avec la main.

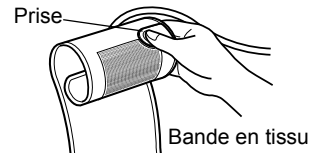

4. Tourner la paume de la main vers le haut.

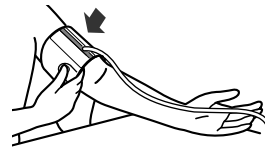

5. Appliquer le brassard sur la partie supérieure de votre bras de telle sorte que la bande bleue soit centrée sur la face interne du bras et pointe vers le sol. Le tuyau à air doit passer sur toute la longueur de la face interne de l'avant-bras aligné avec le majeur.

La partie inférieure du brassard doit être placée entre 1 et 2 cm environ au-dessus du coude.

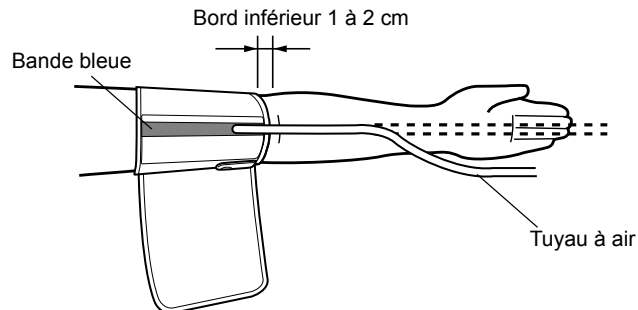

FR

### 3. Utilisation du tensiomètre

- 6.** Lorsque le brassard est correctement positionné, fermer la bande en tissu FERMEMENT.

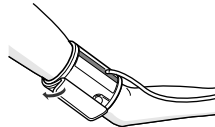

**Remarques :**

- S'assurer que le brassard s'adapte parfaitement autour du bras.
- Le brassard doit être en contact étroit avec la peau. Vous devez être en mesure de passer votre index entre le brassard et votre bras sans forcer afin de pouvoir mobiliser le brassard.
- Vérifier que le tuyau à air n'est pas coudé.

### Prise de mesures au bras droit

Faire attention aux points suivants lors du placement du brassard au bras droit. Placer le brassard de façon que le tuyau soit sur le côté du coude.

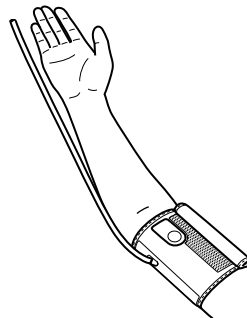

**Remarques :**

- Veiller à ne pas poser le bras sur le tuyau, ou à ne pas restreindre de toute autre manière l'arrivée d'air au brassard.
- Placer le brassard de manière qu'aucune de ses parties ne soit placée sur l'articulation du coude. Le brassard doit être positionné entre 1 et 2 cm au-dessus du coude.
- La durée de vie du brassard est de 3 ans pour une utilisation deux fois par jour.
- La pression artérielle peut être différente entre le bras droit et le bras gauche et les valeurs mesurées de la pression artérielle pourront par conséquent être également différentes. Omron recommande de toujours utiliser le même bras pour la mesure. Si les valeurs entre les deux bras sont trop éloignées, consulter votre médecin pour savoir quel bras utiliser pour la mesure.

### 3.3 Réalisation d'une mesure

L'appareil est destiné à prendre des mesures et à stocker dans la mémoire les valeurs de la mesure de deux personnes utilisant l'ID d'utilisateur A et l'ID d'utilisateur B.

L'appareil peut également être utilisé pour prendre une seule mesure pour d'autres personnes utilisant le mode invité. Le symbole de l'ID d'utilisateur n'est pas affiché en mode invité. Les mesures prises en mode invité ne sont pas stockées dans la mémoire.

#### Utilisation du mode invité

1. Appuyer sur le bouton O/I START et le maintenir enfoncé jusqu'à ce que les symboles des utilisateurs A et B disparaissent de l'écran.

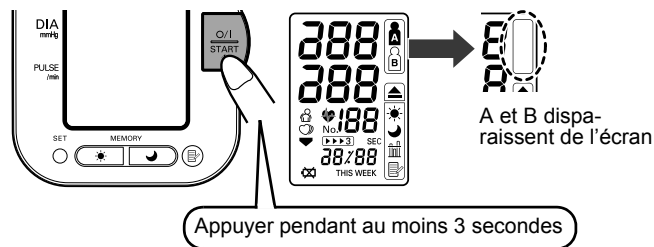

FR

2. Relâcher le bouton O/I START.

Le brassard se gonfle automatiquement.

**Remarque :** Pour arrêter le gonflage, appuyer sur le bouton O/I START puis le relâcher. L'appareil cesse de gonfler, commence à dégonfler et s'arrête.

3. Le gonflage s'arrête et la mesure commence. Lorsque la mesure est terminée, votre pression artérielle et la fréquence de votre pouls apparaissent sur l'écran.

### 3. Utilisation du tensiomètre

#### Sélection de l'ID d'utilisateur

Sélectionner votre ID d'utilisateur. Toujours utiliser le même ID d'utilisateur pour prendre une mesure. L'appareil stocke les valeurs de la mesure en mémoire sous l'ID d'utilisateur sélectionné. Ces valeurs de la mesure servent à calculer les moyennes du matin et celles du soir.

Faire glisser le commutateur de sélection d'ID d'utilisateur vers le haut ou vers le bas pour sélectionner l'utilisateur A ou B.

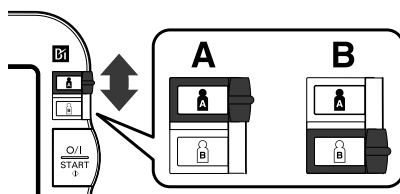

#### Utilisation de l'ID d'utilisateur

Lorsqu'un ID d'utilisateur est sélectionné, l'appareil peut être réglé pour prendre une seule mesure en mode simple ou trois mesures consécutives en mode automatique lorsque le bouton O/I START est enfoncé.

**Remarque :** La valeur par défaut est réglée sur le mode simple pour une seule mesure.

Le mode automatique permet de prendre trois mesures consécutives. L'appareil gonfle le brassard et prend trois mesures à un bref intervalle de distance.



## Utilisation du mode simple

1. Sélectionner votre ID d'utilisateur (A ou B).

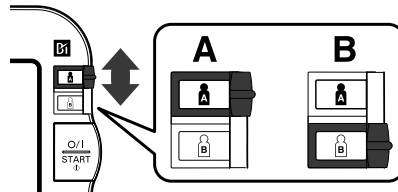

2. Appuyer sur le bouton O/I START.

Tous les symboles apparaissent sur l'écran. Le symbole de l'ID d'utilisateur que vous avez sélectionné clignote sur l'écran.

Le brassard se gonfle automatiquement. Lorsque le brassard se gonfle, l'appareil détermine automatiquement le niveau de gonflage idéal. Cet appareil détecte le pouls lors du gonflage. Ne pas bouger le bras et rester immobile jusqu'à ce que la mesure soit terminée.

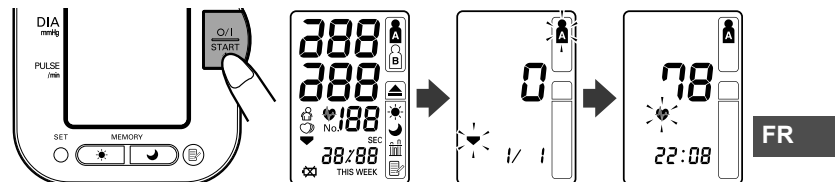

**Remarque :** Pour arrêter le gonflage ou la mesure, appuyer sur le bouton O/I START puis le relâcher. L'appareil cesse de gonfler, commence à dégonfler et s'arrête.

## 3. Utilisation du tensiomètre

3. Le gonflage s'arrête automatiquement et la mesure commence.

Lorsque le brassard se dégonfle, des nombres décroissants apparaissent sur l'écran. Le symbole des pulsations cardiaques (♥) clignote à chaque pulsation cardiaque.



4. Lorsque la mesure est terminée, le brassard pneumatique se dégonfle complètement. Votre pression artérielle et la fréquence de votre pouls sont affichées.

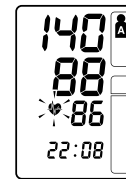

5. Appuyer sur le bouton O/I START pour arrêter l'appareil.

**Remarque :** Si vous oubliez d'éteindre le tensiomètre, il s'arrêtera automatiquement après cinq minutes.

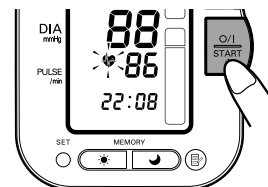

**Remarques :**

- Il est dangereux d'effectuer un autodiagnostic et d'instaurer un traitement sur la seule base des résultats de la mesure. Toujours suivre l'avis de votre médecin.
- Attendre 2-3 minutes avant de prendre une nouvelle mesure de la pression artérielle. Ce temps d'attente entre les mesures permet aux artères de reprendre leur fonctionnement normal.

### Sélection du mode automatique

Le mode automatique peut être sélectionné pour l'utilisateur A ou B.

1. Vérifier que l'appareil est mis hors tension.
2. Sélectionner votre ID d'utilisateur (A ou B).

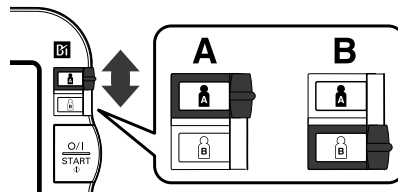

3. Appuyer sur le bouton SET et le maintenir enfoncé.

Le symbole du mode automatique (▶▶▶3) et le réglage **Arrêt** apparaissent sur l'écran.

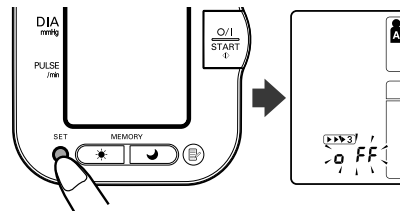

FR

4. Appuyer sur le bouton MEMORY (Ⓜ) pour sélectionner **Marche**.

**Remarque :** Appuyer sur le bouton MEMORY pour permuter entre **Marche** et **Arrêt**.

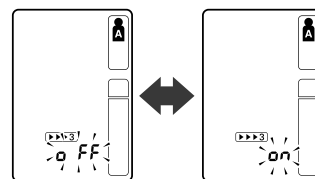

3. Utilisation du tensiomètre

5. Appuyer sur le bouton SET pour confirmer le changement.

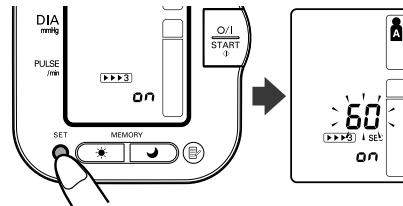

Le nombre de secondes entre chaque mesure est affiché.

**Remarque :** La valeur par défaut entre chaque mesure est 60 secondes.

6. Appuyer sur le bouton MEMORY (Ⓜ) pour modifier l'intervalle de temps entre chaque mesure.

L'intervalle peut être réglé sur 15, 30, 60 ou 120 secondes. Continuer à appuyer sur le bouton MEMORY jusqu'à ce que l'intervalle souhaité apparaisse sur l'écran.

7. Appuyer sur le bouton SET pour confirmer le réglage.

L'année clignote sur l'écran.

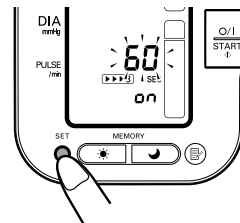

8. Appuyer sur le bouton O/I START pour arrêter l'appareil.

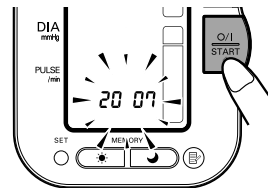

## Utilisation du mode automatique

1. Sélectionner votre ID d'utilisateur (A ou B).

2. Appuyer sur le bouton O/I START.

Tous les symboles apparaissent sur l'écran. Le symbole de l'ID d'utilisateur que vous avez sélectionné clignote sur l'écran. Le brassard se gonfle automatiquement.

**Remarque :** Pour arrêter le gonflage ou la mesure, appuyer sur le bouton O/I START. L'appareil cesse de gonfler, commence à dégonfler et s'arrête.

3. Le gonflage s'arrête automatiquement et la mesure commence.

Lorsque le brassard se dégonfle, des nombres décroissants apparaissent sur l'écran. Le symbole des pulsations cardiaques (♥) clignote à chaque pulsation cardiaque. Lorsque la mesure est terminée, le brassard pneumatique se dégonfle complètement.

**Remarque :** Ne pas bouger le bras et rester immobile jusqu'à ce que la mesure soit terminée.

4. Vérifier la progression des mesures consécutives.

FR

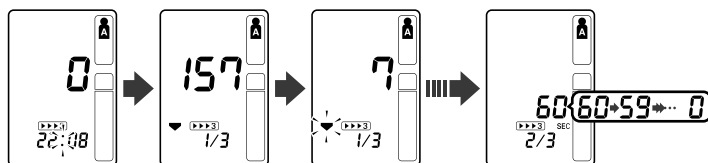

La première mesure est terminée et l'appareil attend de commencer la mesure suivante. L'intervalle de temps défini entre chaque mesure apparaît sur l'écran.

## 3. Utilisation du tensiomètre

La deuxième mesure commence automatiquement.

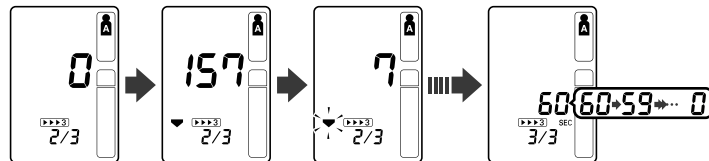

La deuxième mesure est terminée et l'appareil attend de commencer la mesure suivante.

La troisième mesure commence automatiquement.

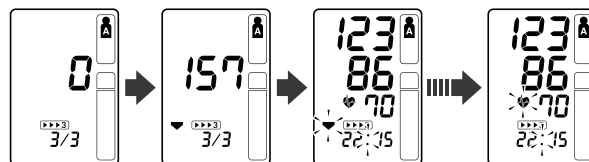

Les mesures consécutives sont terminées. La moyenne des trois mesures apparaît sur l'écran.

Les résultats des trois mesures individuelles ne sont pas affichés lorsque l'appareil prend des mesures en mode automatique. Les résultats de chaque mesure individuelle peuvent toutefois être affichés lorsque toutes les mesures sont terminées.

**Remarque :** En mode automatique, l'appareil répète la mesure en cas d'erreur. Lorsque 3 erreurs se sont produites, l'appareil ne prend plus de mesure. Si seulement deux mesures ont été prises correctement, la moyenne de ces deux mesures est affichée. Si une seule mesure a été prise correctement, ce résultat est affiché.

5. Appuyer sur le bouton SET pour afficher la pression artérielle et la fréquence du pouls de la première mesure. Appuyer de nouveau sur le bouton SET pour afficher la mesure suivante.
6. Appuyer sur le bouton O/I START pour arrêter l'appareil.

**Important :**

- Si votre pression systolique ou diastolique sort de la plage standard, le symbole des pulsations cardiaques clignotera à l'affichage du résultat de la mesure.

Des recherches récentes suggèrent d'utiliser les valeurs suivantes comme indicateur d'une élévation de la pression artérielle pour les mesures prises au domicile.

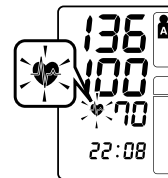



Pression artérielle systolique	Supérieure à 135 mmHg
Pression artérielle diastolique	Supérieure à 85 mmHg

Ces critères s'appliquent uniquement aux mesures de la pression artérielle prises au domicile.

Pour obtenir les critères de mesure de la pression artérielle en cabinet médical, consulter le chapitre 9.

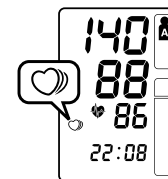
- Votre tensiomètre comprend une fonction relative aux pulsations cardiaques irrégulières. Les pulsations cardiaques irrégulières peuvent fausser les résultats de la mesure. L'algorithme des pulsations cardiaques irrégulières détermine automatiquement si la mesure peut être prise en compte ou si elle doit être répétée. Si les résultats de la



mesure sont associés à des pulsations cardiaques irrégulières mais que le résultat reste valide, celui-ci est affiché avec l'icône des pulsations cardiaques irrégulières. Si les pulsations cardiaques irrégulières rendent la mesure invalide, aucun résultat n'est affiché. Si l'icône des pulsations cardiaques irrégulières (  ) apparaît après une prise de mesure, répéter la mesure. Si cette icône s'affiche fréquemment, le signaler à votre médecin.

FR

## 3. Utilisation du tensiomètre

**Que sont des pulsations cardiaques irrégulières ?**

Des pulsations cardiaques irrégulières sont des pulsations dont la fréquence varie de plus de 25 % par rapport à la moyenne détectée pendant que l'appareil mesure les pressions artérielles systolique et diastolique.

Si ce rythme irrégulier est détecté plus de deux fois au cours de la mesure, le symbole des pulsations cardiaques irrégulières (  ) s'affiche en même temps que les résultats de la mesure.

Battement cardiaque normal

Pulsation Pression artérielle 

Battement cardiaque irrégulier

Pulsation Pression artérielle **Qu'est-ce que l'arythmie ?**

Les battements cardiaques sont stimulés par des signaux électriques qui provoquent la contraction du cœur.

L'arythmie est un état dans lequel le rythme cardiaque est anormal en raison de défaillances du système bio-électrique qui commande les battements cardiaques. Les symptômes classiques en sont des battements manquants, une contraction prématurée, un pouls anormalement rapide (tachycardie) ou anormalement lent (bradycardie). Ce phénomène peut être dû à une maladie cardiaque, au vieillissement, à une prédisposition organique, au stress, au manque de sommeil, à la fatigue, etc. L'arythmie ne peut être diagnostiquée que par un médecin, au moyen d'explorations complémentaires spécialisées.

Seuls un examen et un diagnostic par votre médecin permettent d'affirmer si l'irrégularité des battements cardiaques indiquée par l'icône (  ) indique une arythmie.

Si le symbole des pulsations cardiaques irrégulières (  ) s'affiche fréquemment, le signaler à votre médecin. Il est très dangereux d'effectuer un autodiagnostic et d'instaurer un traitement sur la seule base des résultats de la mesure. Suivez toujours l'avis de votre médecin.



### 3.4 Instructions pour certains cas particuliers

Si votre pression systolique est habituellement supérieure à 220 mmHg, appuyer sur le bouton O/I START et le maintenir enfoncé jusqu'à ce que le brassard pneumatique se gonfle 30 à 40 mmHg en-dessus de votre pression systolique présumée.

1. Appuyer sur le bouton O/I START pour arrêter l'appareil.

La mesure commence.

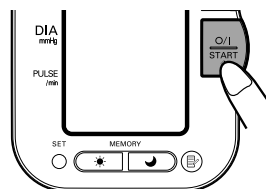

2. Lorsque le brassard commence à se gonfler, appuyer sur le bouton O/I START et le maintenir enfoncé jusqu'à ce que la pression soit de 30 à 40 mmHg supérieure à votre pression systolique présumée.

**Remarque :** Le brassard ne peut pas être gonflé au-dessus de 299 mmHg. (Une erreur s'affichera si vous essayez de gonfler le brassard au-dessus de 300 mmHg.)

3. Relâcher le bouton O/I START lorsque le brassard est gonflé à la pression souhaitée.

Le brassard commence à se dégonfler et la mesure commence.

4. Le reste de la procédure est similaire à celui d'une mesure normale. Consulter le chapitre 3.3.

**Remarque :** Ne pas gonfler plus que nécessaire.

FR

## 3. Utilisation du tensiomètre

**3.5 Utilisation du bouton Memory**

L'appareil est conçu pour enregistrer en mémoire la pression artérielle et la fréquence du pouls de deux personnes (utilisateur A et utilisateur B) chaque fois qu'une mesure est prise.

L'appareil enregistre automatiquement jusqu'à 84 valeurs de la mesure (pression artérielle et fréquence du pouls) pour chaque utilisateur (A et B). Lorsque 84 valeurs de la mesure sont enregistrées, l'enregistrement le plus ancien est effacé pour laisser la place aux valeurs plus récentes. L'appareil enregistre également 8 semaines de moyennes du matin et 8 semaines de moyennes du soir pour chaque utilisateur (A et B).

**Fonction de moyenne**

L'appareil calcule la valeur moyenne d'après les trois valeurs de mesure les plus récentes prises dans les 10 minutes qui suivent la prise de la valeur la plus récente.

**Remarque :** Si deux valeurs de la mesure sont enregistrées en mémoire pendant la période de 10 minutes, la moyenne est calculée d'après les deux valeurs de la mesure. Si une seule valeur de la mesure est enregistrée, elle tient lieu de moyenne.

**Pour afficher les valeurs de la mesure**

1. Sélectionner votre ID d'utilisateur (A ou B).
2. Appuyer sur le bouton MEMORY (📄).

La valeur moyenne est affichée et le symbole de la moyenne (📊) apparaît au-dessus du symbole de la mémoire (📄) sur l'écran.

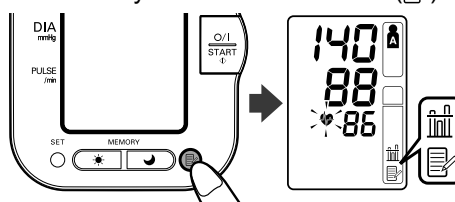

## 3. Utilisation du tensiomètre

3. Appuyer sur le bouton MEMORY (📄) pour afficher les valeurs des mesures individuelles les plus récentes sur l'écran. Les valeurs sont affichées de la plus récente à la plus ancienne.

**Remarque :** La date et l'heure sont affichées en alternance avec les valeurs de la mesure.

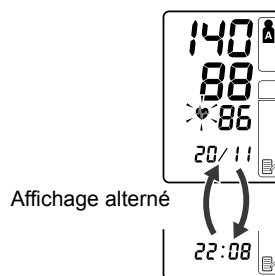

Appuyer sur le bouton MEMORY pour afficher les valeurs suivantes.

Appuyer sur le bouton MEMORY et le maintenir enfoncé pour afficher les valeurs plus rapidement.

#### Mode automatique

La moyenne des mesures consécutives apparaît sur l'écran avec le symbole du mode automatique (▶▶▶3). Pour afficher les valeurs des mesures individuelles, appuyer sur le bouton SET lorsque la moyenne est affichée.

FR

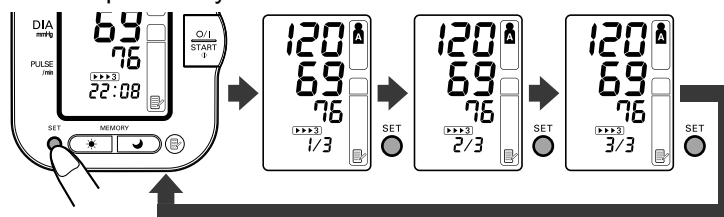

4. Appuyer sur le bouton O/I START pour arrêter l'appareil.

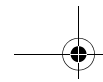

### 3. Utilisation du tensiomètre

---

#### **Moyennes du matin et du soir**

L'appareil calcule et affiche une moyenne hebdomadaire des mesures prises le matin (☀) et le soir (☾). L'appareil enregistre 8 semaines de moyennes du matin et 8 semaines de moyennes du soir pour chaque utilisateur (A et B).

**Remarque** : La semaine commence le dimanche à 4:00

#### **Moyennes du matin**

Les moyennes du matin sont calculées d'après la première valeur moyenne en mode automatique ou la première valeur en mode simple.

Les heures des mesures doivent être comprises entre :

**4:00 et 9:59.**

#### **Moyennes du soir**

Les moyennes du soir sont calculées d'après la dernière valeur moyenne en mode automatique ou la dernière valeur en mode simple.

Les heures des mesures doivent être comprises entre :

**19:00 et 1:59.**

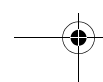
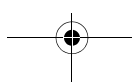
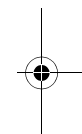
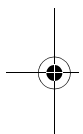

## A propos des moyennes hebdomadaires

### *Moyenne hebdomadaire du matin*

Il s'agit de la moyenne des mesures prises le matin (4:00-9:59) du dimanche au samedi. Une moyenne de chaque jour est calculée d'après trois mesures maximum prises dans les 10 minutes qui suivent la première mesure du matin.

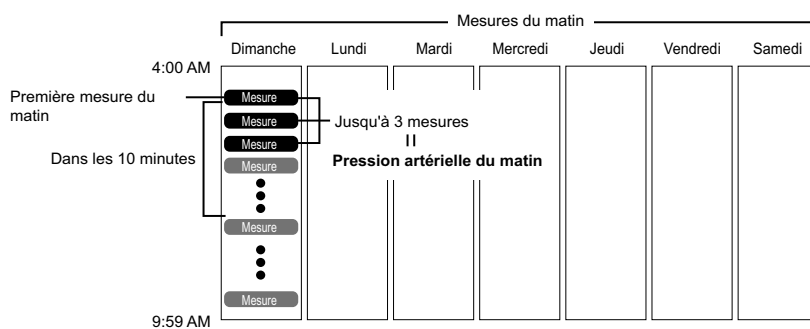

### *Moyenne hebdomadaire du soir*

Il s'agit de la moyenne des mesures prises le soir (19:00-1:59) du dimanche au samedi. Une moyenne de chaque jour est calculée d'après trois mesures maximum prises dans les 10 minutes qui suivent la dernière mesure du soir.

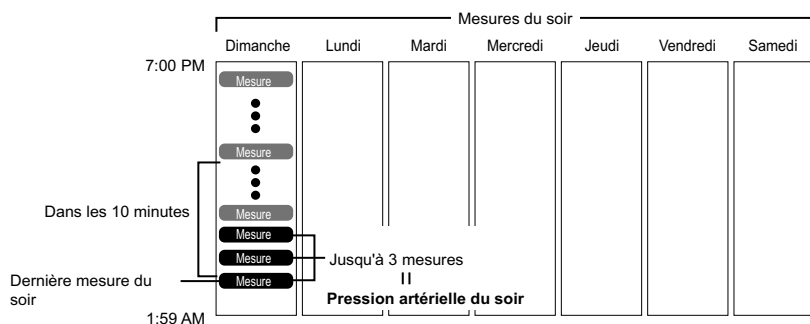

FR

## 3. Utilisation du tensiomètre

**Pour afficher les moyennes du matin et du soir**

1. Sélectionner votre ID d'utilisateur (A ou B).

2. Appuyer sur le bouton de moyenne du matin (☀️) ou sur le bouton de moyenne du soir (🌙).

La moyenne de la semaine en cours (« THIS WEEK ») apparaît sur l'écran.

Pour afficher la valeur moyenne du matin et du soir de la même semaine, appuyer sur le bouton de moyenne du matin (☀️) ou

sur le bouton de moyenne du soir (🌙). Il est important de consulter la moyenne du matin et la moyenne du soir de la même semaine.

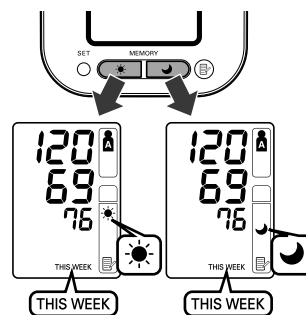

3. Continuer à appuyer sur le bouton de moyenne du matin (☀️) ou le bouton de moyenne du soir (🌙) pour afficher les semaines précédentes. L'appareil affiche « -1 WEEK » pour la semaine précédente et « -7 WEEK » pour les moyennes les plus anciennes.



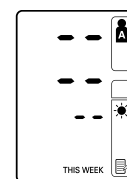

**Remarque :** Si le nombre de mesures prises dans une semaine ne suffit pas pour calculer la moyenne, l'écran apparaît comme illustré ci-contre.



4. Appuyer sur le bouton O/I START pour arrêter l'appareil.

### Remarques sur l'affichage des combinaisons

En plus des symboles de la moyenne du matin et de la moyenne du soir, l'appareil peut également afficher le symbole de l'hypertension du matin si la moyenne du matin de cette semaine excède la pression artérielle prise au domicile recommandée. (Voir le chapitre 3 Utilisation du tensiomètre - Informations importantes pour de plus amples détails.) Ces symboles peuvent être affichés dans les combinaisons suivantes en fonction des résultats de vos mesures.

	Affichage	
<b>Moyenne du matin</b>	 <p>Moyenne du matin de cette semaine avec le symbole de la moyenne du matin</p>	 <p>Moyenne du matin sur 7 semaines avec le symbole de la moyenne du matin + le symbole clignotant des pulsations cardiaques + le symbole de l'hypertension du matin</p>
<b>Moyenne du soir</b>	 <p>Moyenne du soir de cette semaine avec le symbole de la moyenne du soir</p>	 <p>Moyenne du soir sur 7 semaines avec le symbole de la moyenne du soir + le symbole clignotant des pulsations cardiaques + le symbole de l'hypertension du matin</p>
	<b>Moyenne dans la plage de la pression artérielle prise au domicile recommandée</b>	<b>Moyenne excédant la plage de la pression artérielle prise au domicile recommandée + hypertension du matin</b>

FR

### 3. Utilisation du tensiomètre

Le symbole de l'hypertension du matin (▲) apparaît si la moyenne hebdomadaire des mesures du matin excède 135/85.

Dans ce cas, le symbole de l'hypertension du matin (▲) est affiché lors de l'affichage de la moyenne du soir, indépendamment des valeurs de la moyenne du soir.

#### **Pour supprimer toutes les valeurs enregistrées en mémoire**

Les valeurs enregistrées en mémoire sont supprimées par ID d'utilisateur.

Il est impossible de ne supprimer qu'une partie des valeurs enregistrées en mémoire. Toutes les valeurs de l'utilisateur sélectionné seront supprimées.

1. Sélectionner votre ID (A ou B).
2. Tout en maintenant le bouton MEMORY (🗑️) enfoncé, appuyer simultanément sur le bouton O/I START pendant plus de 2 secondes pour supprimer toutes les valeurs.

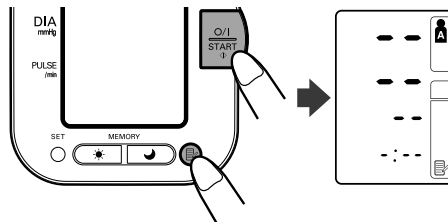



### 3.6 Téléchargement de données sur un PC

Le logiciel de prise en charge de la pression artérielle d'Omron, fourni avec cet appareil, vous permet d'afficher, de gérer et d'imprimer des données relatives à la pression artérielle mesurée par l'OMRON M10-IT Intellisense.

Consulter le Guide d'installation joint avant d'installer le logiciel sur un PC. Pour savoir comment utiliser l'application logicielle, consulter le Guide d'installation et la rubrique d'aide de l'application logicielle.

Utiliser uniquement le câble USB approuvé par OMRON qui est vendu avec cet appareil. L'utilisation d'un autre câble risque d'endommager l'appareil et annulera la garantie de l'utilisateur.

1. Ouvrir le cache de la prise jack du connecteur USB.

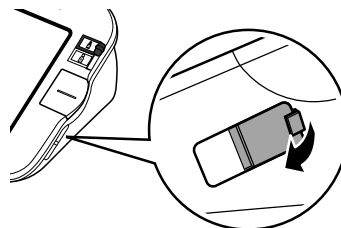

2. Brancher la prise du connecteur USB normal (grand connecteur) sur l'ordinateur personnel.

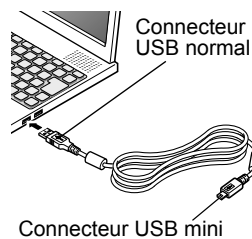

FR

3. Brancher la prise du connecteur USB mini (petit connecteur) dans le connecteur USB de l'appareil.

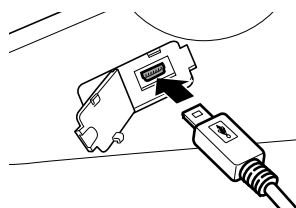

#### 4. Guide de référence rapide

Ce Guide de référence rapide est fourni uniquement à titre de référence. Lire le manuel dans son intégralité avant la première utilisation de l'appareil.

Pour obtenir une mesure fiable, ne pas manger, fumer ou faire du sport pendant au moins 30 minutes avant la mesure.

**Remarque** : Retirer tout vêtement serré de la partie supérieure de votre bras.

1. S'asseoir sur une chaise, les pieds posés à plat sur le sol, et placer le bras sur une table afin que le brassard soit au même niveau que le cœur.

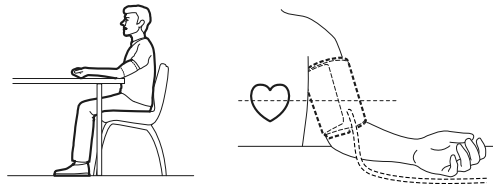

2. Fixer le brassard autour du bras avec le dispositif d'accrochage.
3. Sélectionner votre ID d'utilisateur (A ou B).
4. Appuyer sur le bouton O/I START.

Lorsque la mesure est terminée, l'appareil affiche votre pression artérielle et la fréquence de votre pouls, puis dégonfle automatiquement le brassard.

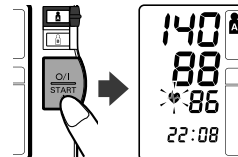





**Remarques :**

- Toujours attendre au moins 2-3 minutes avant de prendre une nouvelle mesure de la pression artérielle.
- Attention : tous les résultats des mesures sont enregistrés dans la mémoire. Si différentes personnes utilisent le même appareil, assurez-vous d'en être informé.

## 5. Résolution des erreurs et des problèmes

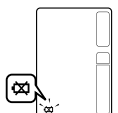
### 5.1 Messages d'erreur

Affichage des erreurs	Cause	Solution
	Le brassard est sous-gonflé.	Lire attentivement les instructions et répéter les étapes indiquées au chapitre 3.3.
	Déplacement lors d'une mesure	
	Brassard surgonflé.	
 Clignote ou apparaît en continu.	Les piles sont déchargées.	Remplacer les quatre piles « AA » par de nouvelles piles. Consulter le chapitre 2.1.
	Mouvement, son.	Lire attentivement les instructions et répéter les étapes indiquées au chapitre 3.3.
	De l'air s'échappe du brassard	Remplacer le brassard par un brassard neuf.

FR

## 5. Résolution des erreurs et des problèmes

**5.2 Dépannage**

Problème	Cause	Solution
Aucun affichage n'apparaît lorsque le bouton O/I START est enfoncé.	Les piles sont vides.	Remplacer les piles.
Mesure impossible ou lectures trop élevées.	Le brassard est-il correctement enroulé autour du bras ?	Attacher correctement le brassard pneumatique.
	La pression du brassard ne s'élève pas bien que le moteur de la pompe fonctionne.	Vérifier que la prise de gonflage est correctement branchée à l'appareil. Insérer fermement la prise mâle dans la prise femelle de gonflage.
La pression artérielle diffère à chaque mesure. La lecture est extrêmement basse (ou élevée).	Les lectures de la pression artérielle varient constamment selon l'heure de la mesure et l'état nerveux. Inspirer profondément à plusieurs reprises pour vous détendre avant de prendre une mesure.	

## 6. Maintenance et stockage

Pour protéger votre appareil des dommages éventuels, procéder comme suit :

- Ne pas installer votre appareil et votre brassard dans des environnements soumis à des températures extrêmes, à l'humidité ou à la lumière directe du soleil.
- Ne pas plier excessivement le brassard ou le tuyau.
- Ne pas démonter l'appareil.
- Ne pas effectuer de réparations de quelque nature que ce soit par vous-même. En cas de défaillance, contacter le distributeur ou les Services clientèle d'OMRON dont les coordonnées figurent sur l'emballage, ou consulter votre revendeur ou votre pharmacien.
- L'OMRON M10-IT est un dispositif de mesure précis. Il est essentiel que cette précision reste dans les limites indiquées. Il est recommandé de faire contrôler l'appareil tous les deux ans afin de vérifier sa précision et son bon fonctionnement. Consulter le distributeur ou les Services clientèle d'OMRON dont les coordonnées figurent sur l'emballage pour de plus amples détails.
- Ne pas soumettre l'appareil à des chocs ou des vibrations excessifs (par exemple, faire tomber l'appareil sur le sol.)
- Ne pas utiliser de liquides volatils pour nettoyer l'appareil. L'APPAREIL DOIT ETRE NETTOYE AVEC UN CHIFFON SEC ET DOUX.
- Ne pas laver le brassard ni l'immerger dans l'eau.

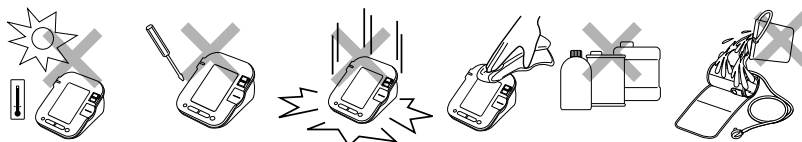

FR

### Stockage

Garder l'appareil dans son étui de rangement souple lorsqu'il n'est pas utilisé.

**Remarque :** Si vous utilisez le transformateur de courant alternatif optionnel, vérifier qu'il est placé sous le brassard et l'appareil afin qu'il n'endommage pas l'écran.

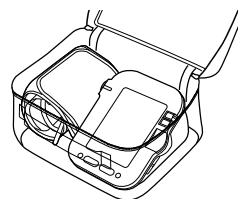

## 7. Pièces optionnelles

Transformateur de courant alternatif S

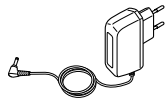

Référence 9515336-9

Brassard

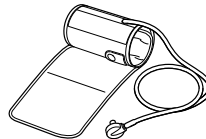

Référence 9956685-4

### Utilisation du transformateur de courant alternatif optionnel

Introduire les piles dans le compartiment des piles, même en cas d'utilisation du transformateur de courant alternatif.

#### Remarques :

- Ne jamais brancher ni débrancher le cordon d'alimentation de la prise électrique avec les mains mouillées.
- Utiliser exclusivement le transformateur de courant alternatif d'origine prévu pour cet appareil. L'utilisation de transformateurs inappropriés peut endommager l'appareil.
- Lorsque vous stockez le transformateur de courant alternatif avec l'appareil, veiller à ne pas endommager l'appareil ou le brassard.

1. Introduire la prise du transformateur de courant alternatif dans la prise pour transformateur de courant alternatif située à l'arrière de l'appareil.
2. Brancher le transformateur de courant alternatif sur une prise électrique.

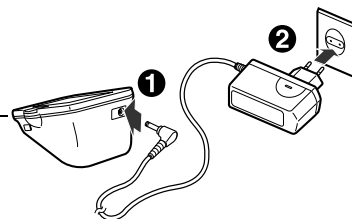

Pour débrancher le transformateur de courant alternatif, le déconnecter d'abord de la prise électrique puis retirer immédiatement la prise du transformateur de courant alternatif de l'appareil.

## 8. Données techniques

<b>Description du produit</b>	Tensiomètre automatique
<b>Modèle</b>	OMRON M10-IT (HEM-7080IT-E)
<b>Affichage</b>	Affichage numérique LCD
<b>Méthode de mesure</b>	Méthode oscillométrique
<b>Plage de mesure</b>	Pression : 0 mmHg à 299 mmHg Impulsion : 40 à 180/min.
<b>Précision</b>	Pression : ±3 mmHg Impulsion : ± 5 % de la lecture de l'affichage
<b>Gonflage</b>	Logique floue contrôlée par une pompe électrique
<b>Dégonflage</b>	Soupape de régulation automatique de la pression
<b>Détection de pression</b>	Capteur de pression capacitif
<b>Mémoire</b>	84 mesures avec la date et l'heure pour chaque utilisateur (A et B)
<b>Source d'alimentation</b>	4 piles AA 1,5 V ou transformateur de courant alternatif/direct (6 V = 4 W)
<b>Durée de vie de la pile</b>	La capacité des piles alcalines neuves est d'environ 1 400 mesures pour une utilisation 6 fois par jour avec 4 piles alcalines neuves
<b>Température/Humidité de fonctionnement</b>	+10 °C à +40 °C Maximum : 30 à 90 % HR
<b>Température/Humidité de stockage/Pression atmosphérique</b>	-20 °C à +60 °C Maximum : 10 à 95 % HR 700 - 1 060 hPa
<b>Poids de la console</b>	Environ 420 g sans les piles
<b>Poids du brassard</b>	Environ 240 g
<b>Dimensions extérieures</b>	Environ 155 mm (l) × 131 mm (p) × 84 mm (h)
<b>Dimensions du brassard</b>	Environ 152 mm × 600 mm (Brassard : circonférence du bras entre 22 et 42 cm)
<b>Contenu de l'emballage</b>	Brassard, mode d'emploi, étui de rangement souple, jeu de piles, carte de garantie, carte de la pression artérielle, câble USB, CD-ROM, guide d'installation

FR

**Remarque** : Soumis à des modifications techniques sans préavis.

- Ce produit OMRON a été fabriqué selon les normes de qualité rigoureuses d'OMRON HEALTHCARE Co. Ltd., Japon. Le composant fondamental des tensiomètres OMRON, à savoir le capteur de pression, est monté au Japon.



= Type B

CE 0197

Cet appareil répond aux dispositions de la Directive CE 93/42/CEE sur les appareils médicaux.

## 8. Données techniques

**Informations importantes sur la compatibilité électromagnétique (CEM)**

Avec l'accroissement du nombre d'appareils électroniques comme les PC et les téléphones mobiles (cellulaires), les appareils médicaux utilisés peuvent être soumis aux interférences électromagnétiques dégagées par d'autres appareils. Les interférences électromagnétiques peuvent perturber le fonctionnement de l'appareil médical et créer une situation potentiellement dangereuse.

Les appareils médicaux ne doivent pas non plus interférer avec d'autres appareils.

Afin de réglementer les exigences relatives à la CEM (compatibilité électromagnétique) dans le but de prévenir toute situation dangereuse causée par le produit, la norme EN 60601-1-2:2007 a été mise en œuvre. Cette norme définit les niveaux d'immunité aux interférences électromagnétiques ainsi que les niveaux maximum d'émissions électromagnétiques pour les appareils médicaux.

Cet appareil médical fabriqué par OMRON HEALTHCARE est conforme à cette norme EN 60601-1-2:2007 tant pour l'immunité que pour les émissions.

Il importe toutefois d'observer des précautions spéciales :

- N'utilisez pas des téléphones mobiles (cellulaires) et autres appareils générant des champs électriques ou électromagnétiques puissants à proximité de l'appareil. Cela risquerait de perturber le fonctionnement de l'appareil et de créer une situation potentiellement dangereuse. Il est recommandé de maintenir une distance minimum de 7 m. Vérifiez le bon fonctionnement de l'appareil si la distance est inférieure.

Une documentation complémentaire conforme à la norme EN 60601-1-2:2007 est disponible auprès de OMRON HEALTHCARE EUROPE à l'adresse mentionnée dans le présent mode d'emploi.

Une documentation est également disponible sur le site [www.omron-healthcare.com](http://www.omron-healthcare.com).

**Comment éliminer ce produit  
(déchets d'équipements électriques et électroniques)**

Ce symbole sur le produit ou sa documentation indique qu'il ne doit pas être éliminé en fin de vie avec les autres déchets ménagers. L'élimination incontrôlée des déchets pouvant porter préjudice à l'environnement ou à la santé humaine, veuillez le séparer des autres types de déchets et le recycler de façon responsable. Vous favoriserez ainsi la réutilisation durable des ressources matérielles.



Les particuliers sont invités à contacter le distributeur leur ayant vendu le produit ou à se renseigner auprès de leur mairie pour savoir où et comment ils peuvent se débarrasser de ce produit afin qu'il soit recyclé en respectant l'environnement.

Les entreprises sont invitées à contacter leurs fournisseurs et à consulter les conditions de leur contrat de vente. Ce produit ne doit pas être éliminé avec les autres déchets commerciaux.

Ce produit ne contient aucune substance dangereuse.



## 9. Informations utiles sur la pression artérielle

### **Qu'est-ce que la pression artérielle ?**

La pression artérielle est une mesure de la pression exercée par le sang sur les parois des artères. La pression artérielle change constamment tout au long du cycle cardiaque.

La pression la plus élevée au cours du cycle est appelée *pression artérielle systolique* ; la plus basse correspond à la *pression artérielle diastolique*.

Les deux mesures de la pression (*systolique* et *diastolique*) permettent au médecin d'évaluer la pression artérielle d'un patient.

### **Pourquoi est-ce souhaitable de mesurer la pression artérielle à domicile ?**

Faire mesurer votre pression artérielle par un médecin peut entraîner une certaine anxiété qui provoque à son tour une élévation de la pression artérielle. Comme divers facteurs influencent la pression artérielle, une seule mesure risque de ne pas suffire pour établir un diagnostic précis.

De nombreux facteurs tels que l'activité physique, l'anxiété ou l'horaire peuvent influencer votre pression artérielle. Il est donc préférable de mesurer votre pression artérielle à la même heure chaque jour afin d'obtenir une indication précise de tout changement survenu dans votre pression artérielle. La pression artérielle est généralement basse le matin et augmente l'après-midi et le soir. Elle est plus basse en été qu'en hiver.

La pression artérielle est mesurée en millimètres de mercure (mmHg) et les mesures affichent d'abord la pression systolique, puis la pression diastolique. Par exemple, une pression artérielle indiquée comme 140/90 est mentionnée comme 140 et 90 mmHg.

FR

## 9. Informations utiles sur la pression artérielle

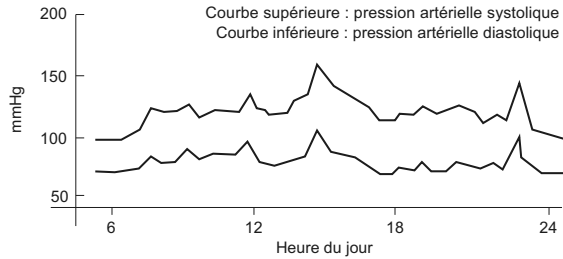

Exemple : fluctuation sur un jour (homme, 35 ans)

### Classification de la pression artérielle par l'Organisation mondiale de la santé

L'Organisation mondiale de la santé (OMS) et la Société internationale d'hypertension (SIH) ont établi une classification de la pression artérielle illustrée dans cette figure.

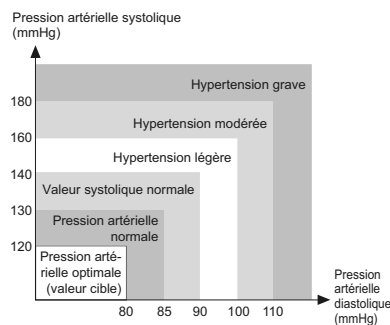

La classification est établie d'après les valeurs de pression artérielle recueillies sur des personnes assises dans les services de consultation externe des hôpitaux.

**Remarque :** Il n'existe aucune définition universellement acceptée de l'hypotension. Toutefois, les personnes dont la pression systolique est inférieure à 100 mmHg sont considérées comme des personnes hypotendues.

9. Informations utiles sur la pression artérielle

<b>Fabricant</b> 	<b>OMRON HEALTHCARE Co., Ltd.</b> 53, Kunotsubo, Terado-cho, Muko, Kyoto, 617-0002 JAPON
<b>Mandataire dans l'UE</b> <div style="border: 1px solid black; padding: 2px; display: inline-block;">                 EC    REP             </div>	<b>OMRON HEALTHCARE EUROPE B.V.</b> Scorpius 33, 2132 LR Hoofddorp, PAYS-BAS <a href="http://www.omron-healthcare.com">www.omron-healthcare.com</a>
<b>Site de production</b>	<b>OMRON (DALIAN) CO., LTD.</b> Dalian, CHINE
<b>Succursale</b>	<b>OMRON HEALTHCARE UK LTD.</b> Opal Drive, Fox Milne, Milton Keynes, MK15 0DG, ROYAUME-UNI
	<b>OMRON MEDIZINTECHNIK                  HANDELSGESELLSCHAFT mbH</b> John-Deere-Str. 81a, 68163 Mannheim, ALLEMAGNE <a href="http://www.omron-medizintechnik.de">www.omron-medizintechnik.de</a>
	<b>OMRON SANTÉ FRANCE SAS</b> 14, rue de Lisbonne, 93561 Rosny-sous-Bois Cedex, FRANCE Uniquement pour le marché français: OMRON Service Après Vente N° Vert 0 800 91 43 14 <a href="mailto:consommateurs@omron-sante.fr">consommateurs@omron-sante.fr</a> <a href="http://www.omron-sante.fr/contact">www.omron-sante.fr/contact</a>

Fabriqué en Chine

FR

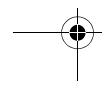
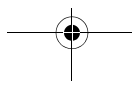
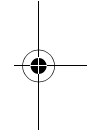
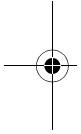
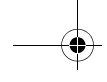

OMRON



Automatisches digitales Blutdruckmessgerät  
**Model M10-IT**

- **Instruction Manual**
- **Mode d'emploi**
- **Gebrauchsanweisung**
- **Manuale di istruzioni**
- **Manual de instrucciones**
- **Gebruiksaanwijzing**
- **РУКОВОДСТВО ПО ЭКСПЛУАТАЦИИ**

EN

FR

DE

IT

ES

NL

RU



All for Healthcare



## Inhalt

### Vor der Verwendung des Messgeräts

Einführung .....	103
Wichtige Sicherheitsinformationen .....	104
1. Überblick.....	106
2. Vorbereitung.....	110
2.1 Batterien einsetzen und auswechseln .....	110
2.2 Datum und Uhrzeit einstellen.....	112

### Gebrauchsanweisung

3. Verwendung des Messgeräts .....	116
3.1 So sitzen Sie beim Messen richtig.....	116
3.2 Anlegen der Armmanschette .....	118
3.3 Eine Messung vornehmen .....	121
3.4 Anweisungen für spezielle Bedingungen.....	131
3.5 Benutzung der Speicherfunktion.....	132
3.6 Überspielen der Daten auf einen PC .....	139
4. Kurzanleitung .....	140

### Pflege und Instandhaltung

5. Störungen: Ursachen und Behebung .....	141
5.1 Fehlermeldungen .....	141
5.2 Fehlersuche und -behebung .....	142
6. Pflege und Lagerung .....	143
7. Optionale Zusatzprodukte.....	144
8. Technische Daten .....	145
9. Einige nützliche Informationen über den Blutdruck.....	147

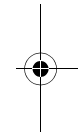
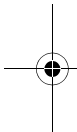

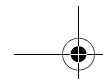

## Einführung

Vielen Dank, dass Sie sich für das OMRON M10-IT Intellisense Oberarm-Blutdruckmessgerät entschieden haben.

Das OMRON M10-IT Intellisense ist ein vollautomatisches Blutdruckmessgerät, das auf dem oszillometrischen Prinzip beruht. Es misst Ihren Blutdruck und die Pulsfrequenz einfach und schnell. Für das bequeme, kontrollierte Aufpumpen, ohne dass der Druck voreingestellt werden muss oder neu aufgepumpt werden muss, verwendet das Gerät die fortschrittliche Technik „Intellisense“.

Das Messgerät speichert die Messergebnisse von zwei Personen und bietet Morgen- und Abendmittelwerte. Der Automodus ermöglicht drei aufeinander folgende Messungen mit abgestimmten Zeitspannen für eine Mittelwertmessung.

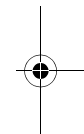
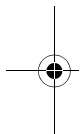

Mit der in diesem Messgerät enthaltenen Blutdruckmanagementsoftware von OMRON können Sie Blutdruckwerte, die mit dem OMRON M10-IT Intellisense gemessen wurden, anzeigen, verwalten und ausdrucken. Die mitgelieferte Software ist nur in Englisch verfügbar.

 **Lesen Sie diese Gebrauchsanweisung aufmerksam durch, bevor Sie das Gerät verwenden. Wegen ausführlicher Informationen zu Ihrem Blutdruck wenden Sie sich an IHREN ARZT.**

DE

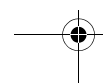
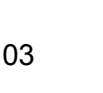
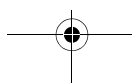

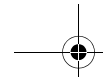

## Wichtige Sicherheitsinformationen

Bei Schwangerschaft, Arrhythmie und Arteriosklerose sollten Sie sich an Ihren Arzt wenden.

Verwenden Sie das Gerät nur, um die vorgesehenen Benutzermesswerte abzuspeichern.

Lesen Sie diesen Abschnitt aufmerksam durch, bevor Sie das Gerät verwenden.

### **⚠ Achtung:**

#### **(Allgemeine Verwendung)**

- Wenden Sie sich stets an Ihren Arzt. Ändern Sie niemals die Dosis eines vom Arzt verordneten Medikaments und setzen Sie es nie ab.
- Das Gerät nicht unbeaufsichtigt bei Kleinkindern oder solchen Personen lassen, die ihre Zustimmung nicht ausdrücken können.
- Das Messgerät nur zum Messen des Blutdrucks verwenden.
- Verwenden Sie nur die für dieses Gerät zugelassene Armmanschette. Die Verwendung anderer Armmanschetten kann zu falschen Messergebnissen führen.
- Das Messgerät und die Armmanschette nicht zerlegen.
- Stellen Sie sicher, dass der Luftschlauch bei Messungen während der Nacht nicht um irgendwelche Körperteile gewickelt ist. Dies könnte zu Verletzungen führen, wenn der Druck im Luftschlauch erhöht wird.
- Wickeln Sie die Armmanschette nicht fest um den Arm, wenn Sie nachts Messungen durchführen. Dies könnte zu Verletzungen führen.
- Die Armmanschette nicht auf über 299 mmHg aufpumpen.
- Achten Sie darauf, dass während der Messungen keine Gegenstände mit dem USB-Anschluss auf der rechten Seite des Geräts in Berührung kommen.

#### **(Verwendung des optionalen Netzteils)**

- Verwenden Sie nur das originale, für dieses Gerät entwickelte Netzteil. Die Verwendung eines nicht unterstützten Netzteils kann das Messgerät beschädigen oder kann für dieses Gerät gefährlich sein. Schließen Sie das Netzteil an einer Steckdose an. Überlasten Sie die Steckdose nicht. Verwenden Sie keine Verlängerungskabel.
- Das Netzteil nicht verwenden, wenn das Netzkabel beschädigt ist. Schalten Sie das Gerät aus, und ziehen Sie das Netzkabel sofort aus der Steckdose.

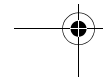
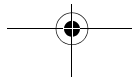



Wichtige Sicherheitsinformationen

- Nie das Netzkabel mit nassen Händen in die Steckdose einstecken oder aus der Steckdose ziehen.
- (Verwendung der Batterien)**
- Wenn Batteriesäure in Ihre Augen gelangt, spülen Sie diese sofort mit reichlich klarem Wasser ab. Suchen Sie sofort einen Arzt auf.
- Wenn Batteriesäure auf Ihre Haut oder Ihre Kleider gelangt, spülen Sie diese sofort mit reichlich klarem Wasser ab.
- Verwenden Sie für dieses Messgerät nur vier „AA“ Alkalibatterien. Verwenden Sie keine anderen Batterietypen.
- Die Batterien nicht mit falscher Polarität einsetzen.
- Leere Batterien unverzüglich gegen neue austauschen. Alle vier Batterien gleichzeitig gegen neue auswechseln.
- Nehmen Sie die Batterien heraus, wenn das Gerät drei Monate oder länger nicht benutzt wird. Wenn die Batterien für mindestens 30 Sekunden entfernt wurden, müssen anschließend Datum und Zeit neu eingestellt werden.
- Keine neuen und gebrauchten Batterien zusammen verwenden.
- Lesen und beachten Sie das Kapitel „Wichtige Informationen zur elektromagnetischen Verträglichkeit (EMV)“ im Abschnitt Technische Daten.

**Allgemeine Vorsichtsmaßnahmen**

- Knicken Sie die Armmanschette nicht mit Gewalt und biegen Sie den Luftschlauch nicht übermäßig.
- Ziehen Sie den Luftschlauch zum Entfernen am Stecker zum Hauptgerät und nicht am Schlauch selbst.
- Das Messgerät keinen starken Schlägen oder Schwingungen aussetzen, weder das Hauptgerät noch die Armmanschette auf den Boden fallen lassen.
- Pumpen Sie die Manschette nicht auf, wenn sie nicht um den Arm gewickelt ist.
- Die Armmanschette nicht waschen oder in Wasser tauchen.
- Messen Sie den Blutdruck nicht nach einem Bad, nach Alkoholgenuss, nach Rauchen, Sport oder nach einer Mahlzeit.
- Lesen und befolgen Sie den Punkt „Korrekte Entsorgung dieses Produkts“ im Abschnitt Technischen Daten vor der Entsorgung des Geräts, von Zubehör oder optionalen Teilen.

DE

## 1. Überblick

### Hauptgerät

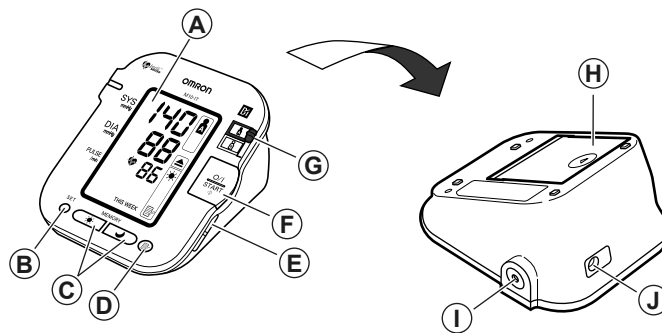

- |   |                                     |
|---|-------------------------------------|
| A. Anzeige  | H. Batteriefach                     |
| B. Taste SET  | I. Luftschauchbuchse                |
| C. Tasten für Morgen- und Abendmittelwerte (☀️ / 🌙) | J. Netzanschluss (für das Netzteil) |
| D. Taste MEMORY                                     |                                     |
| E. USB-Anschlussbuchse (USB 1.1 kompatibel)         |                                     |
| F. Taste EIN/AUS (O/I)                              |                                     |
| G. Auswahlschalter für die Benutzer-ID (A & B)      |                                     |

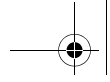

## Armmanschette

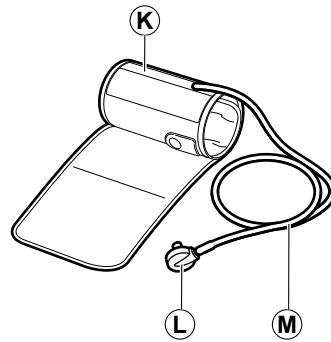

- K. Armmanschette  
(Manschette: Armumfang 22-42 cm)
- L. Luftschlauchanschluss
- M. Luftschlauch

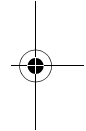
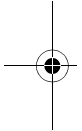

DE

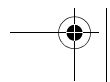
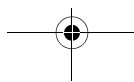

1. Überblick

**Anzeige**

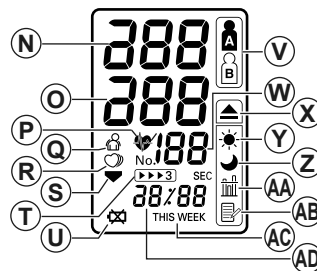

- |   |   |
|---|---|
| N. Systolischer Blutdruck   | V. Benutzer-ID-Symbol (A oder B)<br>(Zeigt an, ob der Benutzer den Benutzer A oder B zur Messung oder für Speicherfunktionen ausgewählt hat.)   |
| O. Diastolischer Blutdruck  | W. Pulsanzeige  |
| P. Herzschlagsymbol<br>1. (Blinkt bei der Messung)<br>2. (Wenn es nach Abschluss der Messungen blinkt, zeigt dies, dass der Blutdruck außerhalb des empfohlenen Bereichs liegt) | X. Symbol Frühe Morgenhypertonie (Wird angezeigt, wenn die Messwerte für den Morgenmittelwert einer Woche über 135 für den systolischen Blutdruck Wert und/oder 85 für den diastolischen Blutdruck liegen.) |
| Q. Symbol Bewegung<br>(Wird angezeigt, wenn Sie sich während der Messung bewegen.)  | Y. Symbol Morgenmittelwert<br>(Wird angezeigt, wenn die Morgenmittelwerte mit der Speicherfunktion angezeigt werden.)   |
| R. Symbol unregelmäßiger Herzschlag   | Z. Symbol Abendmittelwert<br>(Wird angezeigt, wenn die Abendmittelwerte mit der Speicherfunktion angezeigt werden.)   |
| S. Symbol Luftablass  | AA. Mittelwertsymbol<br>(Erscheint, wenn die Werte für die letzten drei Messungen angezeigt werden.)  |
| T. Automodussymbol<br>(Wird angezeigt, wenn der Automodus eingestellt ist.)   | AB. Speichersymbol<br>(Wird angezeigt, wenn die im Speicher abgelegten Werte angezeigt werden.)   |
| U. Batterieladestand-Symbol   | AC. Wochenanzeige   |
|   | AD. Datums-/Zeitanzeige   |

## Lieferumfang

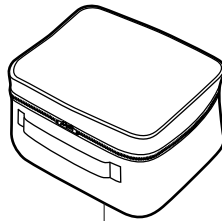

AE

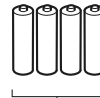

AF

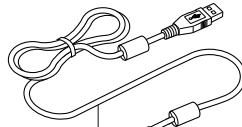

AG



AH

AE. Weicher Aufbewahrungsbeutel  
AF. Vier AA-Alkalibatterien (LR6)  
AG. USB-Kabel  
AH. CD-ROM (Blutdruckmanagementsoftware)

- Gebrauchsanweisung
- Garantieschein
- Blutdruckpass
- Blutdruckmessgerät
- Installationsanleitung (für die Blutdruckmanagementsoftware)

DE

## 2. Vorbereitung

### 2.1 Batterien einsetzen und auswechseln

1. Das Hauptgerät kopfüber drehen.

2. Schieben Sie die Batterieabdeckung in Pfeilrichtung und drücken Sie dabei auf den geriffelten Teil der Abdeckung.

3. Installieren oder ersetzen Sie vier „AA“-Batterien so, dass der + (positive) und - (negative) Pol mit der im Batteriefach angezeigten Polarität übereinstimmen.

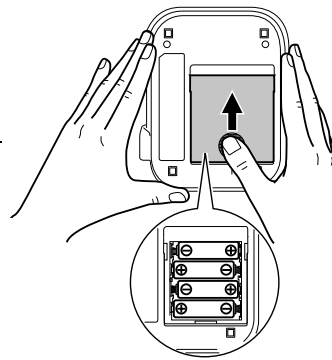

4. Bringen Sie die Batterieabdeckung wieder an.

Schieben Sie die Batterieabdeckung wie dargestellt, bis sie einrastet.

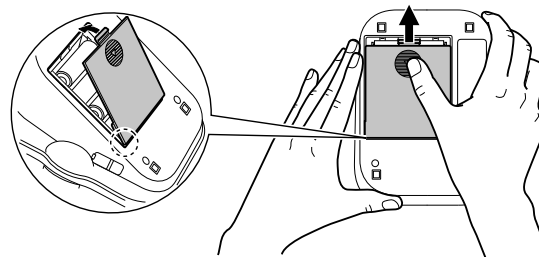

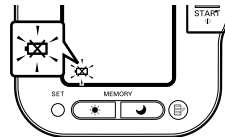

**Hinweis:** Die Messwerte bleiben weiter im Speicher gespeichert, auch nachdem die Batterien ausgetauscht wurden.

### Batterie-Lebensdauer und Austausch



Wenn das Batterieladestand-Symbol (  ) auf dem Display erscheint, alle vier Batterien austauschen.

- Wenn das Batterieladestand-Symbol (  ) zu blinken beginnt, können Sie das Messgerät noch eine kurze Zeit verwenden. Die Batterien im Voraus gegen neue austauschen.
- Wenn das Symbol (  ) weiter angezeigt wird, sind die Batterien leer. Die Batterien sofort gegen neue austauschen. Vor dem Austausch der Batterien das Gerät ausschalten.
- Nehmen Sie die Batterien heraus, wenn das Gerät drei Monate oder länger nicht benutzt wird.
- Wenn die Batterien für mindestens 30 Sekunden entfernt wurden, müssen anschließend Datum und Zeit neu eingestellt werden. Näheres finden Sie in Kapitel 2.2.
- Die Batterien entsprechend der vor Ort geltenden Vorschriften entsorgen.

Mit vier neuen „AA“ Alkalibatterien können ca. 1400 Messungen gemacht werden, wenn pro Tag sechs Messungen gemacht werden.

Da die mitgelieferten Batterien nur für eine Testverwendung gedacht sind, haben sie möglicherweise eine kürzere Lebensdauer und reichen eventuell nicht für 1400 Messungen.

DE

## 2. Vorbereitung

**2.2 Datum und Uhrzeit einstellen**

Ihr Blutdruckmessgerät speichert automatisch bis zu 84 Einzelmesswerte zusammen mit Datum und Zeit.

So nutzen Sie die Speicher- und Mittelwertfunktionen:

- Bevor das Messgerät zum ersten Mal verwendet wird, das richtige Datum und die Uhrzeit einstellen.
- Wenn die Batterien für mindestens 30 Sekunden entfernt wurden, müssen anschließend Datum und Zeit neu eingestellt werden.

1. Wenn die Taste EIN/AUS (O/I) gedrückt wird, um das Messgerät das erste Mal einzuschalten, nachdem Batterien eingelegt wurden, blinken die Ziffern des Jahres (2007) auf der Anzeige.

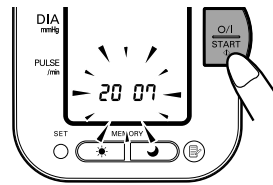

2. Drücken Sie die Taste MEMORY, um den Wert der Ziffern um eins zu erhöhen.

**Hinweise:**

- Der Einstellbereich für das Jahr geht von 2007 bis 2030. Wenn das Jahr 2030 erreicht ist, springt der Wert auf 2007 zurück.
- Wenn Sie die Taste MEMORY gedrückt halten, wird der Wert schneller erhöht.

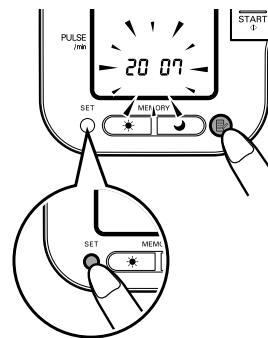

3. Drücken Sie die Taste SET, um die Einstellung zu bestätigen, wenn die gewünschte Zahl in der Anzeige erscheint.  
Wenn das Jahr eingestellt ist, blinken die Ziffern für den Monat auf der Anzeige.



2. Vorbereitung

- 4.** Schritte 2 und 3 wiederholen, um den Monat einzustellen.

Wenn der Monat eingestellt ist, blinken die Ziffern für den Tag auf der Anzeige.

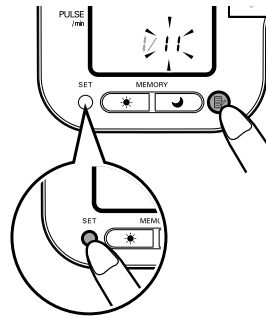

- 5.** Schritte 2 und 3 wiederholen, um den Tag einzustellen.

Wenn der Tag eingestellt ist, blinken die Ziffern für die Stunde auf der Anzeige.

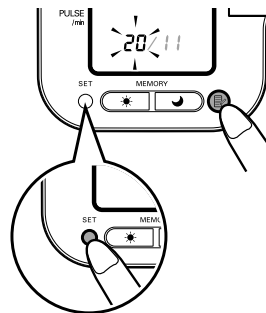

- 6.** Schritte 2 und 3 wiederholen, um die Stunde einzustellen.

Wenn die Stunde eingestellt ist, blinken die Ziffern für die Minuten auf der Anzeige.

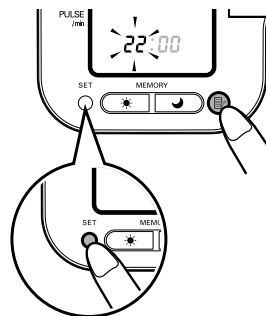

DE

## 2. Vorbereitung

7. Schritte 2 und 3 wiederholen, um die Minuten einzustellen.

Die Minuten sind eingestellt.

Nach dem Einstellen der Minuten schaltet sich das Messgerät automatisch aus.

Zum Einstellen von Datum und Zeit drücken Sie die Taste SET, während das Messgerät im Standby-Modus ist.

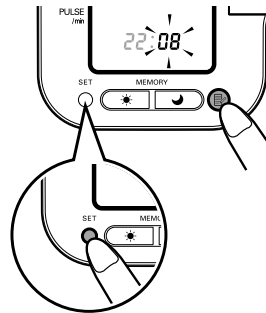

### Hinweise zum Einstellen von Datum und Uhrzeit

Falls Sie aus irgendwelchen Gründen Datum und Zeit neu einstellen müssen, oder wenn Datum und Zeit beim Austausch der Batterien zurückgesetzt wurden, sollten Sie die Zeit zwischen 10:00 und 18:59 einstellen. Dadurch werden Probleme mit den im Speicher gespeicherten Morgen- und Abendwochenmittelwerten vermieden.

Um Datum und Zeit zu einem späteren Zeitpunkt zu starten, sollten Sie bei ausgeschaltetem Gerät beginnen. Führen Sie dazu die folgenden Schritte aus.

1. Drücken Sie die Taste SET und halten Sie sie gedrückt.

Das Symbol Automodus (▶▶▶3) und die derzeitige Einstellung (on oder oFF) werden für die ausgewählte Benutzer-ID angezeigt.

Falls das Jahr nicht blinkt, drücken Sie die Taste SET ein- oder zweimal, bis das Jahr blinkt.

Das Jahr blinkt in der Anzeige.

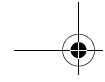

## 2. Informationen zum Einstellen von Datum und Zeit finden Sie in Kapitel 2.2.2.

Bei der manuellen Einstellung von Datum und Zeit muss das Messgerät von Hand ausgeschaltet werden. Es wird nach dem Einstellen der Minuten nicht automatisch abgeschaltet.

### Hinweise:

- Bitte stellen Sie sicher, dass Datum und Zeit richtig eingestellt wurden, sodass die Wochenmittelwerte richtig angezeigt werden. Falls Datum/Zeit aus Versehen falsch eingestellt wurden, drücken Sie die Taste SET, um durch die Einstellungen zu blättern, um die richtigen Werte einzustellen.
- In den Fällen, in denen die Zeit nach längerem Nicht-Verwenden des Geräts falsch angezeigt wird, stellen Sie Datum und Zeit neu ein (Anweisungen zum Einstellen der Uhr finden Sie in Kapitel 2.2). Löschen Sie die gespeicherten Werte, wenn Sie das Messgerät wieder verwenden (Anweisungen zum Löschen der aufgezeichneten Werte finden Sie in Kapitel 3.5).

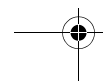
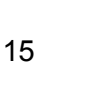
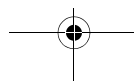
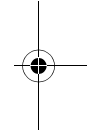
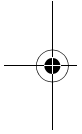

### 3. Verwendung des Messgeräts

#### 3.1 So sitzen Sie beim Messen richtig

Sie können die Messung am rechten oder linken Arm durchführen.

##### Hinweise:

- Messungen sollten an einem ruhigen Ort durchgeführt werden, und Sie sollten entspannt sitzen. Stellen Sie sicher, dass das Zimmer nicht zu warm bzw. zu kalt ist.
- Mindestens 30 Minuten vor einer Messung nicht essen, rauchen oder körperliche Anstrengungen unternehmen.
- Während der Messung weder reden noch bewegen.

##### Richtige Haltung

Sitzen Sie aufrecht und mit geradem Rücken.

Entfernen Sie eng sitzende oder dicke Kleidung wie Pullover von Ihrem Oberarm.  
Schieben Sie die Manschette nicht über Kleidungsstücke und rollen Sie Ihren Ärmel nicht auf, wenn er zu eng ist.

Legen Sie Ihren Arm auf einen Tisch, sodass sich die Manschette auf Herzhöhe befindet.

Der Abstand zwischen Stuhl und Tischplatte sollte zwischen 25 bis 30 cm betragen.

**Hinweise:**

- Die richtige Körperhaltung ist zum Erlangen genauer Ergebnisse notwendig.
- Sie sollten auch versuchen, Ihren Blutdruck täglich zur selben Zeit zu messen. (Innerhalb von 1 Stunde nach dem Aufstehen wird empfohlen.)

**Falsche Haltung**

- Gekrümmter Rücken (nach vorne gebeugt)
- Sitzen mit übereinander geschlagenen Beinen
- Sitzen auf einem Sofa oder an einem niedrigen Tisch, sodass Sie sich eventuell nach vorne beugen.



Diese Situationen können aufgrund der Anspannung oder weil die Armmanschette niedriger als das Herz liegt, zu zu hohen Blutdruckwerten führen.

Falls die Armmanschette niedriger als Ihr Herz liegt, sollten Sie mit Kissen oder Ähnlichem die Höhe Ihres Armes justieren.

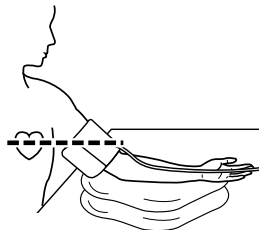

DE

3. Verwendung des Messgeräts

### 3.2 Anlegen der Armmanschette

Sie können die Manschette am linken oder rechten Arm anlegen.

- Machen Sie Ihren Oberarm frei.
- Schieben Sie die Manschette nicht über Kleidungsstücke und rollen Sie Ihren Ärmel nicht auf, wenn er zu eng ist.

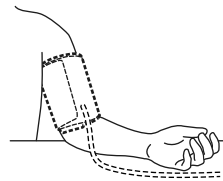

1. Den Luftschlauchanschluss in die Luftschlauchbuchse einstecken (auf der linken Seite des Geräts).

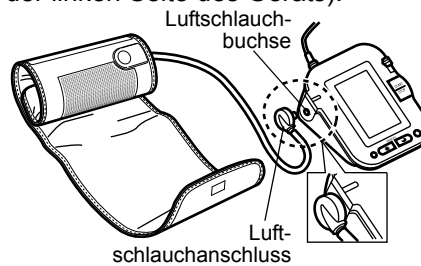

Die Manschette muss vollständig entlüftet sein, wenn sie in die Luftschlauchbuchse eingesetzt wird.

2. Setzen Sie sich auf einen Stuhl, stellen Sie Ihre Füße flach auf den Boden auf, und stützen Sie Ihren Arm so auf einem Tisch auf, dass sich die Manschette später in der Höhe Ihres Herzens befindet.

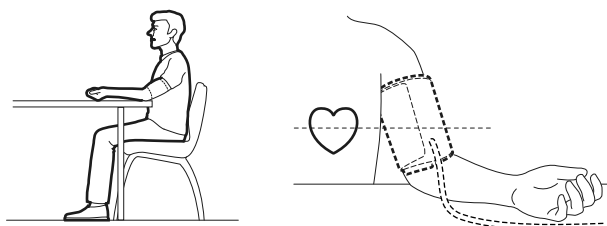

3. Verwendung des Messgeräts

3. Halten Sie den Griff der Manschette gut mit der Hand fest.



4. Drehen Sie die Innenfläche der Hand nach oben.

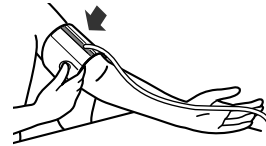

5. Legen Sie die Manschette so an Ihrem Oberarm an, dass der blaue Streifen mittig auf Ihrer Arminnenseite liegt und nach unten zeigt. Der Schlauch muss mittig entlang der Innenseite des Unterarms in Richtung des Mittelfingers verlaufen.

Der untere Rand der Manschette muss ca. 1 bis 2 cm oberhalb des Ellbogens liegen.

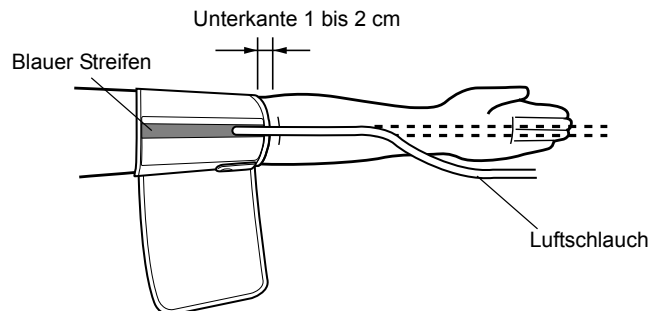

DE

### 3. Verwendung des Messgeräts

- 6.** Ist die Manschette korrekt positioniert, drücken Sie den Klettverschluss FEST zusammen.

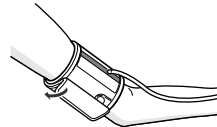

**Hinweise:**

- Vergewissern Sie sich, dass die Manschette eng an Ihrem Arm anliegt.
- Die Manschette sollte guten Kontakt zu Ihrer Haut haben. Sie müssen Ihren Zeigefinger leicht zwischen Manschette und Ihrem Arm stecken können, damit Sie die Manschette auf- und abschieben können.
- Vergewissern Sie sich, dass der Luftschlauch nicht geknickt ist.

### Messungen am rechten Arm

Bitte beachten Sie die folgenden Punkte, wenn Sie die Manschette an Ihrem rechten Arm anlegen. Legen Sie die Manschette so an, dass der Luftschlauch an der Seite Ihres Ellenbogens verläuft.

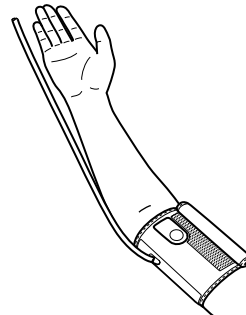

**Hinweise:**

- Achten Sie darauf, dass Ihr Arm nicht auf dem Luftschlauch liegt, da dadurch der Luftstrom zur Manschette behindert würde.
- Legen Sie die Armmanschette so an, dass kein Teil der Manschette über dem Ellbogengelenk zu liegen kommt. Die Manschette sollte 1 bis 2 cm über dem Ellbogen liegen.
- Bei einer 2-maligen Anwendung pro Tag hält die Manschette ungefähr 3 Jahre.
- Der Blutdruck kann zwischen dem rechten und linken Arm differieren, daher können auch die gemessenen Blutdruckwerte unterschiedlich sein. OMRON empfiehlt daher, immer denselben Arm für Messungen zu verwenden. Falls sich die Werte zwischen den beiden Armen sehr deutlich unterscheiden, sollten Sie mit Ihrem Arzt absprechen, welchen Arm Sie für die Messung verwenden.



### 3.3 Eine Messung vornehmen

Das Messgerät ist dafür konzipiert, Messungen durchzuführen und die Messwerte für zwei Personen, die die Benutzer-ID A und B verwenden, im Speicher zu speichern.

Das Messgerät kann im Gastmodus auch eine einzelne Messung für eine andere Person durchführen. Das Symbol Benutzer-ID wird im Gastmodus nicht angezeigt. Messungen, die im Gastmodus durchgeführt werden, werden nicht im Speicher abgelegt.

#### Verwendung des Gastmodus

1. Drücken Sie und halten Sie die Taste EIN/AUS (O/I), bis die Symbole Benutzer A und B von der Anzeige verschwinden.

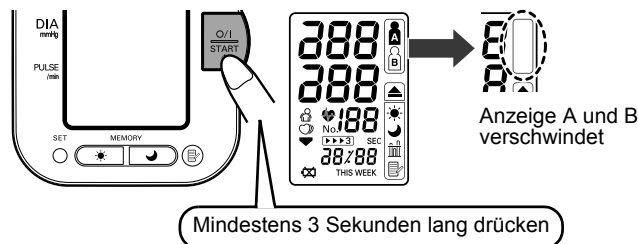

2. Die Taste EIN/AUS (O/I) loslassen.

Die Manschette beginnt sich automatisch aufzupumpen.

DE

**Hinweis:** Um das Aufpumpen abzubrechen, drücken Sie die Taste EIN/AUS (O/I). Das Messgerät unterbricht das Aufpumpen, beginnt Luft abzulassen und schaltet sich aus.

3. Das Aufpumpen stoppt und der Messvorgang wird gestartet. Nach der Messung zeigt das Messgerät Ihren Blutdruck und die Pulsfrequenz an.

### 3. Verwendung des Messgeräts

#### Auswahl der Benutzer-ID

Wählen Sie Ihre Benutzer-ID. Verwenden Sie stets dieselbe Benutzer-ID, wenn Sie eine Messung vornehmen. Das Messgerät speichert die Messwerte abhängig von der ausgewählten Benutzer-ID. Diese Messwerte werden dazu verwendet, um den Morgenmittelwert und Abendmittelwert zu berechnen.

Schieben Sie den Auswahlschalter für die Benutzer-ID nach oben oder unten, um den Benutzer A oder B auszuwählen.

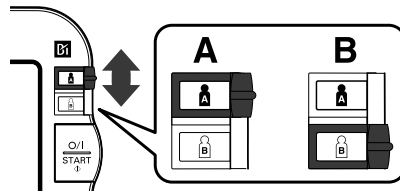

#### Verwendung des Benutzer-ID

Wenn Sie eine Benutzer-ID auswählen, kann das Gerät so eingestellt werden, dass der Einzelmodus verwendet wird oder dass drei aufeinander folgende Messungen durchgeführt werden, indem Sie durch Drücken der Taste EIN/AUS (O/I) den Automodus wählen.

**Hinweis:** Der Standardwert ist auf Einzelmodus zum Messen eines einzelnen Wertes eingestellt.

Der Automodus führt drei aufeinander folgende Messungen durch. Das Messgerät pumpt die Manschette auf und führt in kurzem Abstand drei Messungen nacheinander aus.

## Verwendung des Einzelmodus

1. Wählen Sie Ihre Benutzer-ID (A oder B).

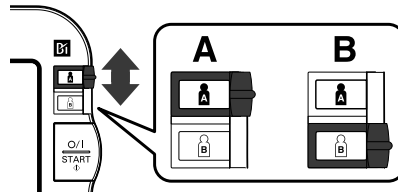

2. Die Taste EIN/AUS (O/I) drücken.

Alle Symbole werden angezeigt. Das Symbol der gewählten Benutzer-ID blinkt in der Anzeige.

Die Manschette beginnt sich automatisch aufzupumpen. Beim Aufpumpen der Manschette bestimmt das Gerät automatisch den für Sie idealen Aufpumpdruck. Das Messgerät misst den Puls während des Aufpumpens. Bewegen Sie Ihren Arm nicht und halten Sie still, bis das gesamte Messverfahren abgeschlossen ist.

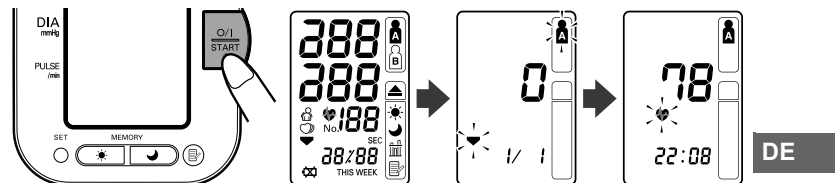

**Hinweis:** Um das Aufpumpen abubrechen, drücken Sie die Taste EIN/AUS (O/I) und lassen Sie sie los. Das Messgerät unterbricht das Aufpumpen, beginnt Luft abzulassen und schaltet sich aus.

## 3. Verwendung des Messgeräts

3. Das Aufpumpen stoppt automatisch, und der Messvorgang wird gestartet.

Während die Luft aus der Manschette abgelassen wird, werden abnehmende Zahlen angezeigt. Die Herzschlagsymbol (♥) blinkt bei jedem Herzschlag.

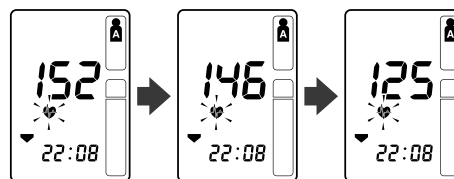

4. Nach Abschluss der Messung ist die Luft vollständig aus der Armmanschette abgelassen. Ihr Blutdruck und Ihre Pulsfrequenz werden angezeigt.

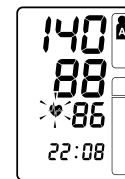

5. Drücken Sie die Taste EIN/AUS (O/I), um das Gerät auszuschalten.

**Hinweis:** Sollten Sie vergessen, das Gerät auszuschalten, schaltet es sich automatisch nach fünf Minuten aus.

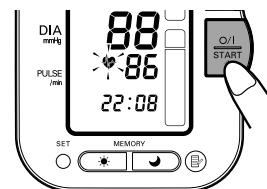
**Hinweise:**

- Selbstdiagnose und Selbstbehandlung anhand der Messergebnisse sind gefährlich. Befolgen Sie unbedingt die Anweisungen Ihres Arztes.
- Vor der nächsten Blutdruckmessung immer mindestens 2-3 Minuten warten. Dadurch können die Arterien wieder zu dem Zustand vor der Messung des Blutdrucks zurückkehren.

## Auswahl des Automodus

Der Automodus kann für Benutzer A oder B angewendet werden.

1. Stellen Sie sicher, dass das Gerät ausgeschaltet ist.
2. Wählen Sie Ihre Benutzer-ID (A oder B).

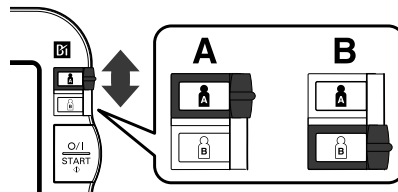

3. Drücken Sie die Taste SET und halten Sie sie gedrückt.

Das Automodussymbol (▶▶▶3) und die Einstellung „OFF“ werden angezeigt.

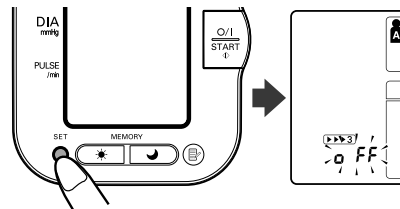

DE

4. Drücken Sie die Taste MEMORY (Ⓜ), um „on“ zu wählen.

**Hinweis:** Drücken Sie die Taste MEMORY, um zwischen „on“ und „OFF“ hin- und herzuwechseln.

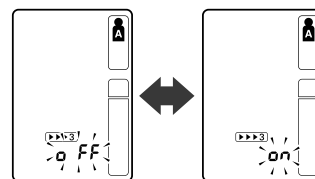

3. Verwendung des Messgeräts

5. Drücken Sie die Taste SET, um die Änderung zu bestätigen.

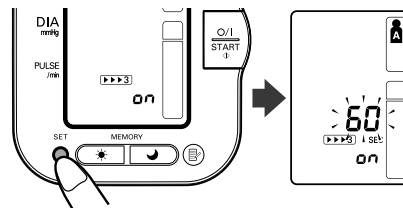

Die Anzahl Sekunden zwischen den einzelnen Messungen wird angezeigt.

**Hinweis:** Der Standardwert zwischen zwei Messungen beträgt 60 Sekunden.

6. Drücken Sie die Taste MEMORY (Ⓜ), um das Zeitintervall zwischen den Messungen zu ändern.

Das Intervall kann auf 15 Sekunden, 30 Sekunden, 60 Sekunden oder 120 Sekunden eingestellt werden. Drücken Sie die Taste MEMORY solange weiter, bis das gewünschte Intervall angezeigt wird.

7. Drücken Sie die Taste SET, um die Einstellung zu bestätigen.  
Das Jahr blinkt in der Anzeige.

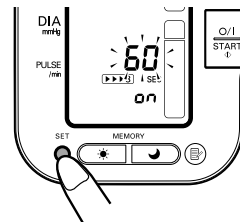

8. Drücken Sie die Taste EIN/AUS (O/I), um das Gerät auszuschalten.

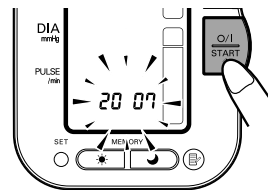

## Verwendung des Automodus

1. Wählen Sie Ihre Benutzer-ID (A oder B).

2. Die Taste EIN/AUS (O/I) drücken.

Alle Symbole werden angezeigt. Das Symbol der gewählten Benutzer-ID blinkt in der Anzeige. Die Manschette beginnt sich automatisch aufzupumpen.

**Hinweis:** Um das Aufpumpen abubrechen, drücken Sie die Taste EIN/AUS (O/I). Das Messgerät unterbricht das Aufpumpen, beginnt Luft abzulassen und schaltet sich aus.

3. Das Aufpumpen stoppt automatisch, und der Messvorgang wird gestartet.

Während die Luft aus der Manschette abgelassen wird, werden abnehmende Zahlen angezeigt. Das Herzschlagsymbol (♥) blinkt bei jedem Herzschlag. Nach Abschluss der Messung ist die Luft vollständig aus der Armmanschette abgelassen.

**Hinweis:** Bewegen Sie Ihren Arm nicht und halten Sie still, bis das gesamte Messverfahren abgeschlossen ist.

4. Überprüfen Sie den Fortschritt der aufeinander folgenden Messungen.

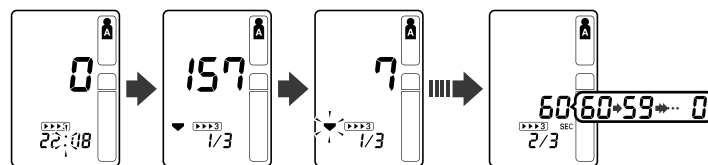

Die erste Messung ist abgeschlossen, nun muss auf den Beginn der zweiten Messung gewartet werden. Das Zeitintervall zwischen den Messungen wird angezeigt.

## 3. Verwendung des Messgeräts

Die zweite Messung beginnt automatisch.

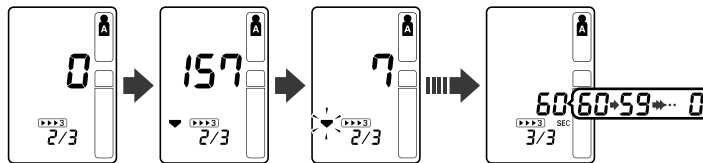

Die zweite Messung ist abgeschlossen, nun muss auf den Beginn der nächsten Messung gewartet werden.

Die dritte Messung beginnt automatisch.

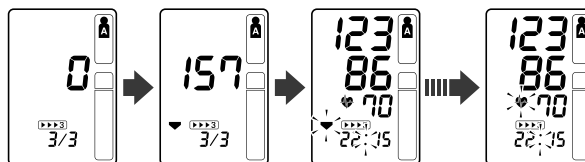

Die aufeinander folgenden Messungen sind abgeschlossen. Der Mittelwert der drei Messungen wird angezeigt.

Beim Messen im Automodus werden die drei Einzelmesswerte nicht angezeigt. Das Ergebnis jeder einzelnen Messung kann aber nach Abschluss der Messungen angezeigt werden.

**Hinweis:** Im Automodus wiederholt das Gerät im Falle eines Fehlers die Messung. Nach drei Fehlern macht das Gerät keine weiteren Messungen. Falls nur zwei Messungen erfolgreich sind, so wird der Mittelwert dieser beiden Messungen angezeigt. Falls nur eine Messung erfolgreich ist, wird dieses Ergebnis angezeigt.

5. Drücken Sie die Taste SET, um den Blutdruck und die Pulsfrequenz der ersten Messung anzuzeigen. Drücken Sie die Taste SET erneut, um die nächste Messung anzuzeigen.
6. Drücken Sie die Taste EIN/AUS (O/I), um das Gerät auszuschalten.



**Achtung:**

- Wenn Ihr systolischer oder diastolischer Blutdruck außerhalb des Standardbereichs liegt, blinkt das Herzschlagsymbol, wenn das Messergebnis angezeigt wird.

Neuere Forschungsergebnisse legen nahe, dass für zu Hause vorgenommene Messungen die folgenden Werte als Hinweis für zu hohen Blutdruck angesehen werden können.

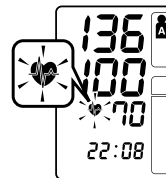

Systolischer Blutdruck	Über 135 mmHg
Diastolischer Blutdruck	Über 85 mmHg

Diese Kriterien gelten für Blutdruckmessungen zu Hause. Informationen zu Kriterien für Blutdruckmessungen in der ärztlichen Praxis finden Sie im Kapitel 9.

- Ihr Blutdruckmessgerät beinhaltet eine Funktion für unregelmäßige Herzschläge. Unregelmäßige Herzschläge können die Messergebnisse beeinflussen. Der entsprechende Algorithmus ermittelt automatisch, ob die Messung verwertbar ist oder ob sie wiederholt werden muss. Falls die Messergebnisse von unregelmäßigen Herzschlägen betroffen sind, aber das Ergebnis gültig ist, wird das Ergebnis zusammen mit dem Symbol für unregelmäßigen Herzschlag angezeigt. Falls die Messung durch die unregelmäßigen Herzschläge ungültig ist, wird kein Ergebnis angezeigt. Wenn das Symbol für unregelmäßige Herzschläge (  ) angezeigt wird, nachdem Sie eine Messung durchgeführt haben, so wiederholen Sie die Messung. Falls das Symbol für unregelmäßigen Herzschlag häufig angezeigt wird, so unterrichten Sie Ihren Arzt darüber.

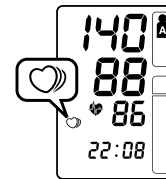

DE

### Was ist unregelmäßiger Herzschlag?

Ein unregelmäßiger Herzschlag ist ein Herzrhythmus, der um mehr als 25 % vom mittleren Herzrhythmus abweicht, der gemessen wird, während das Gerät den systolischen und den diastolischen Blutdruck misst.

Wenn ein unregelmäßiger Rhythmus mehr als zweimal während der Messung nachgewiesen wird, erscheint das Symbol unregelmäßiger Herzschlag (  ) wenn das Messergebnis angezeigt wird.

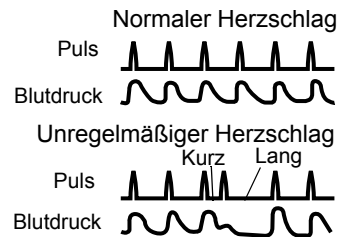

### Was ist Arrhythmie?

Ein Herzschlag wird durch elektrische Signale angeregt, die die Kontrahieren des Herzens verursachen.

Arrhythmie ist eine Krankheit, bei der der Herzrhythmus aufgrund von Fehlern im bioelektrischen System, das den Herzschlag steuert, anormal ist. Typische Symptome sind ausgelassene Herzschläge, vorzeitige Kontraktionen, ein anormal schneller (Tachykardie) oder langsamer (Bradykardie) Puls. Dies kann von Herzerkrankung, Altern, körperlicher Veranlagung, Stress, Mangel an Schlaf, Erschöpfung usw. herrühren. Arrhythmie kann nur in einer besonderen Untersuchung durch einen Arzt festgestellt werden.

Ob das Auftreten der Anzeige unregelmäßiger Herzschlag (  ) Folge einer Arrhythmie ist oder nicht, kann nur durch eine Untersuchung und eine Diagnose bei Ihrem Arzt festgestellt werden.

Falls das Symbol für unregelmäßigen Herzschlag (  ) häufig angezeigt wird, so unterrichten Sie Ihren Arzt darüber. Selbstdiagnose und -behandlung aufgrund der Messergebnisse können gefährlich sein. Befolgen Sie unbedingt die Anweisungen Ihres Arztes.

### 3.4 Anweisungen für spezielle Bedingungen

Ist von Ihrem systolischen Blutdruck bekannt, dass er mehr als 220 mmHg beträgt, drücken und halten Sie die Taste EIN/AUS (O/I) gedrückt, bis das Gerät die Armmanschette um 30 bis 40 mmHg höher als Ihr erwarteter systolischer Blutdruck aufpumpt.

1. Drücken Sie die Taste EIN/AUS (O/I), um das Gerät einzuschalten.  
Die Messung beginnt.

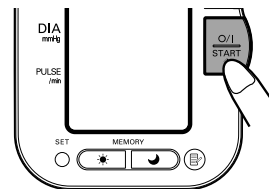

2. Drücken Sie, wenn die Manschette mit dem Aufpumpen beginnt, solange die Taste EIN/AUS (O/I), bis der Druck 30 bis 40 mmHg höher ist, als ihr vermuteter systolischer Blutdruck.

**Hinweis:** Sie können die Manschette nicht über 299 mmHg aufpumpen. (Wenn Sie versuchen, die Manschette über 300 mmHg aufzupumpen, wird ein Fehler angezeigt.)

3. Lassen Sie Taste EIN/AUS (O/I) los, sobald die Manschette auf den gewünschten Druck aufgepumpt ist.

Die Manschette beginnt Luft abzulassen und die Messung beginnt.

DE

4. Der Rest des Verfahrens ist dasselbe wie bei normalen Messungen. Weitere Informationen finden Sie im Kapitel 3.3.

**Hinweis:** Nicht mehr Druck als notwendig anwenden.

## 3. Verwendung des Messgeräts

**3.5 Benutzung der Speicherfunktion**

Das Messgerät ist dafür konzipiert, die Messwerte für zwei Personen (Benutzer A und B) im Speicher zu speichern, sobald eine Messung abgeschlossen ist.

Das Messgerät speichert automatisch bis zu 84 Messwertsätze (Blutdruck und Pulsfrequenz) für jeden Benutzer (A und B). Wenn 84 Messwertsätze im Speicher gespeichert sind, wird der älteste Datensatz gelöscht, um die neuesten Messwerte zu speichern. Das Gerät speichert außerdem die Morgenmittelwerte und Abendmittelwerte von acht Wochen für jeden Benutzer (A und B).

**Mittelwertfunktion**

Das Messgerät berechnet den Mittelwert aufgrund der drei neuesten Messwerte, die innerhalb von 10 Minuten vor dem neuesten Messwert erfasst wurden.

**Hinweis:** Falls in diesem 10-Minuten-Zeitraum zwei Messungen gespeichert wurden, wird der Mittelwert aufgrund dieser beiden Messwertsätze berechnet. Falls nur ein Messwertsatz gespeichert wurde, wird dieser Wert als Mittelwert angezeigt.

**Anzeigen der Messwerte**

1. Wählen Sie Ihre Benutzer-ID (A oder B).
2. Drücken Sie die Taste MEMORY (📁).

Der Mittelwert und das Mittelwertsymbol (📊) werden über dem Speichersymbol (📁) angezeigt.

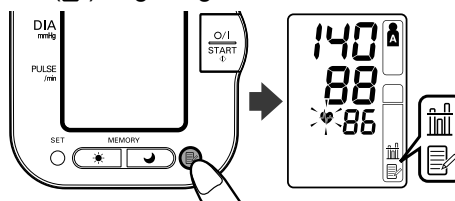

3. Verwendung des Messgeräts

3. Drücken Sie die Taste MEMORY (📄), um den neuesten Satz mit einzelnen Messwerten anzuzeigen. Die Werte werden von der neuesten zur ältesten Messung angezeigt.

**Hinweis:** Das Datum und die Uhrzeit werden im Wechsel mit den Messwerten angezeigt.

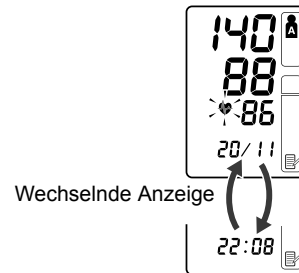

Drücken Sie die Taste MEMORY, um den nächsten Messwert-satz anzuzeigen.

Durch Drücken und Halten der Taste MEMORY werden die Werte schneller angezeigt.

**Automodus**

Der Mittelwert der aufeinander folgenden Messungen wird zusammen mit dem Automodussymbol angezeigt (▶▶▶3). Zum Anzeigen der Einzelmesswerte drücken Sie die Taste SET, während der Mittelwert angezeigt wird.

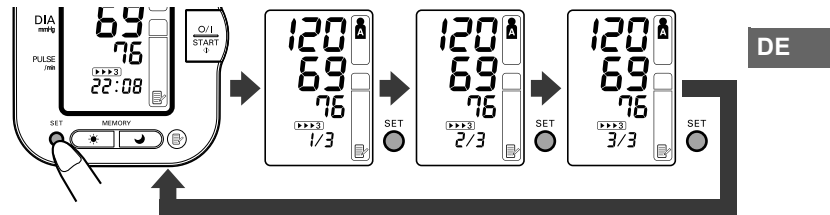

4. Drücken Sie die Taste EIN/AUS (O/I), um das Gerät auszu-schalten.

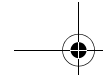

### 3. Verwendung des Messgeräts

---

## Morgen- und Abendmittelwerte

Das Messgerät berechnet einen wöchentlichen Mittelwert aus den am Morgen (☀) und am Abend (☾) durchgeführten Messungen und zeigt diesen an. Das Gerät speichert die Morgenmittelwerte und Abendmittelwerte von acht Wochen für jeden Benutzer (A und B).

**Hinweis:** Die Woche beginnt am Sonntag um 04:00 Uhr am Morgen.

## Morgenmittelwerte

Morgenmittelwerte basieren auf dem ersten Messwert, der im Automodus erfasst wurde, oder auf dem ersten Messwert im Einzelmodus.

Die Messzeit muss zwischen

**04:00 und 09:59 liegen.**

## Abendmittelwerte

Abendmittelwerte basieren auf dem letzten Messwert, der im Automodus erfasst wurde, oder auf dem letzten Messwert im Einzelmodus.

Die Messzeit muss zwischen

**19:00 und 01:59 liegen.**

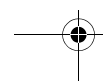
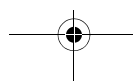
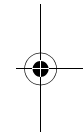
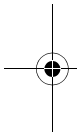

## Informationen zu den wöchentlichen Mittelwerten

### Wöchentlicher Morgenmittelwert

Das ist der Mittelwert für Messungen, die am Morgen (04:00 Uhr bis 09:59 Uhr) zwischen Sonntag und Samstag erfasst werden. Für jeden Tag wird ein Mittelwert aus bis zu drei Messungen, die innerhalb von 10 Minuten nach der ersten Messung am Morgen durchgeführt werden, berechnet.

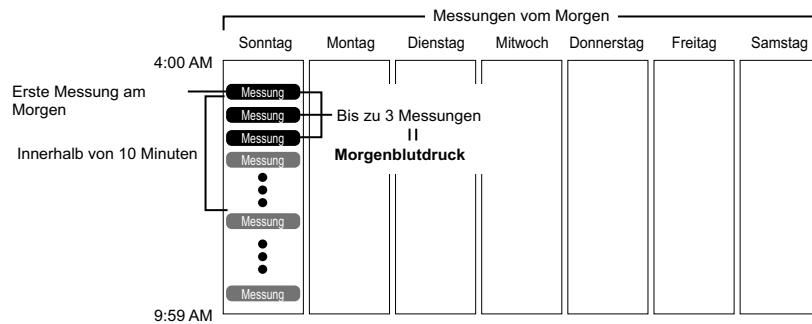

### Wöchentlicher Abendmittelwert

Das ist der Mittelwert für Messungen, die am Abend (19:00 Uhr bis 01:59 Uhr) zwischen Sonntag und Samstag erfasst werden. Für jeden Tag wird ein Mittelwert aus bis zu drei Messungen, die innerhalb von 10 Minuten vor der letzten Messung am Abend durchgeführt werden, berechnet.

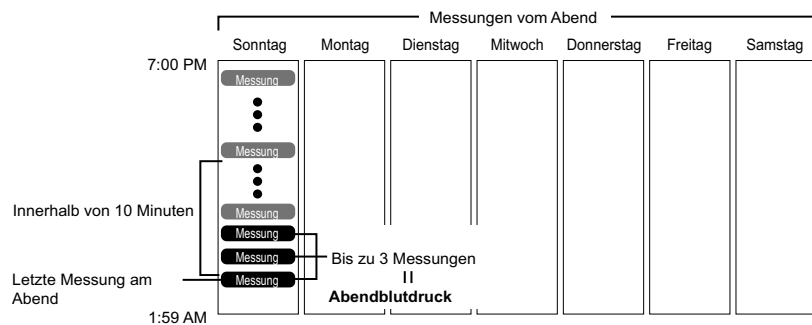

DE

3. Verwendung des Messgeräts

**Anzeigen der Morgen- und Abendmittelwerte**

1. Wählen Sie Ihre Benutzer-ID (A oder B).

2. Drücken Sie die Taste Morgenmittelwert (☀️) oder die Taste Abendmittelwert (🌙).

Der Mittelwert der aktuellen Woche „THIS WEEK“ wird angezeigt.

Der Morgen- und Abendmittelwert derselben Woche können durch Drücken der Taste Morgenmittelwert (☀️) oder der Taste

Abendmittelwert (🌙) angezeigt werden. Es ist wichtig, sowohl den Morgen- als auch den Abendmittelwert derselben Woche zu überprüfen.

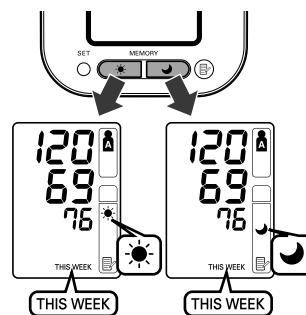

3. Drücken Sie die Taste MORNING AVERAGE (☀️) oder die Taste EVENING AVERAGE (🌙), um Werte der vorherigen Woche anzuzeigen. Das Messgerät zeigt für die vorherige Woche „-1 WEEK“ bis zu „-7 WEEK“ für den ältesten Satz Mittelwerte an.

**Hinweis:** Falls in einer Woche nicht genügend Messwerte erfasst wurden, um den Mittelwert zu berechnen, erscheint die dargestellte Anzeige.

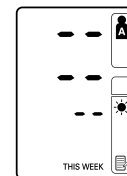





4. Drücken Sie die Taste EIN/AUS (O/I), um das Gerät auszuschalten.



## Hinweise zu Anzeigekombinationen

Zusätzlich zu den Symbolen Morgenmittelwert und Abendmittelwert zeigt das Gerät eventuell das Symbol Morgenhypertonie an, wenn der Mittelwert für diese Woche über den Richtlinien für Blutdruckmessungen zu Hause lag. (Beachten Sie hierzu das Kapitel 3 „Verwendung des Messgeräts - Wichtige Informationen.“) Abhängig von Ihren Messergebnissen, können die folgenden Kombinationen angezeigt werden.

	Anzeige	
<b>Morgenmittelwert</b>	 <p>Morgenmittelwert von dieser Woche mit Symbol Morgenmittelwert</p>	 <p>Morgenmittelwert von vor 7 Wochen mit Symbol Morgenmittelwert + blinkendem Herzschlagsymbol + Symbol Morgenhypertonie</p>
<b>Abendmittelwert</b>	 <p>Abendmittelwert von dieser Woche mit Symbol Abendmittelwert</p>	 <p>Abendmittelwert von vor 7 Wochen mit Symbol Abendmittelwert + blinkendem Herzschlagsymbol + Symbol Morgenhypertonie</p>
	<b>Mittelwert innerhalb der Richtlinien für Blutdruckmessungen zu Hause</b>	<b>Mittelwert über den Richtlinien für Blutdruckmessungen zu Hause + Morgenhypertonie</b>

DE

### 3. Verwendung des Messgeräts

Das Symbol Morgenhypertonie (▲) erscheint, falls der Wochenmittelwert der Messungen am Morgen über 135/85 liegt.

In diesem Fall wird das Symbol Morgenhypertonie (▲) angezeigt, wenn der Abendmittelwert angezeigt wird, unabhängig von den Werten des Abendmittelwerts.

### Löschen aller gespeicherten Werte

Die gespeicherten Werte werden abhängig von der Benutzer-ID gelöscht.

Sie können die gespeicherten Daten nicht teilweise löschen. Es werden immer alle Daten des ausgewählten Benutzers gelöscht.

1. Wählen Sie Ihre ID (A oder B).
2. Halten Sie die Taste MEMORY (📄) gedrückt und drücken Sie gleichzeitig die Taste EIN/AUS (O/I) mindestens 2 Sekunden lang. Dadurch werden alle Werte gelöscht.

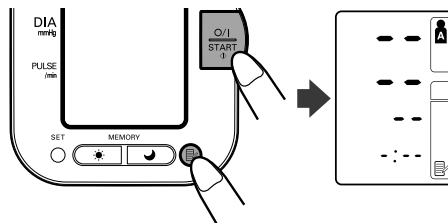

### 3.6 Überspielen der Daten auf einen PC

Mit der in diesem Messgerät enthaltenen Blutdruckmanagementsoftware von OMRON können Sie Blutdruckwerte, die mit dem OMRON M10-IT Intellisense gemessen wurden, anzeigen, verwalten und ausdrucken.

Vor der Installation der Software auf einem PC die beiliegende Installationsanleitung lesen. Hinweise zur Benutzung der Software finden Sie in der Installationsanleitung und in der Hilfefunktion des Programms.

Verwenden Sie nur das zugelassene OMRON USB-Kabel, das mit dem Messgerät verkauft wird. Die Verwendung eines anderen Kabels kann das Messgerät beschädigen und führt zu einem Verfall der Benutzergarantie.

1. Öffnen Sie die Abdeckung der USB-Anschlussbuchse.

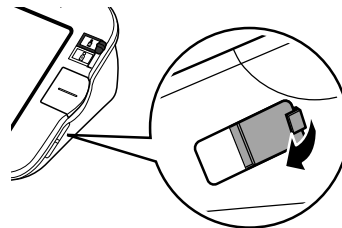

2. Stecken Sie den normalen USB-Stecker (großer Stecker) am Personal Computer ein.

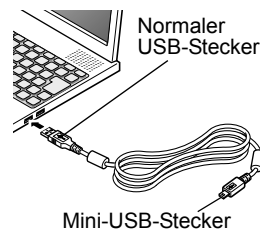

DE

3. Stecken Sie den Mini-USB-Stecker (kleiner Stecker) in den USB-Anschluss des Grundgeräts.

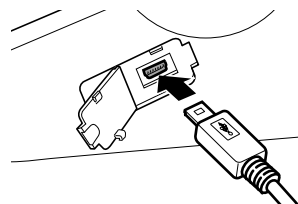

## 4. Kurzanleitung

Diese Kurzanleitung dient nur als Referenz. Lesen Sie das gesamte Handbuch, bevor das Gerät zum ersten Mal verwendet wird.

Um eine verlässliche Messung zu garantieren, mindestens 30 Minuten vorher nicht essen, rauchen oder körperliche Anstrengungen unternehmen.

**Hinweis:** Machen Sie Ihren Oberarm frei.

1. Setzen Sie sich auf einen Stuhl, stellen Sie Ihre Füße flach auf den Boden auf, und stützen Sie Ihren Arm so auf einem Tisch auf, dass sich die Manschette später in der Höhe Ihres Herzens befindet.

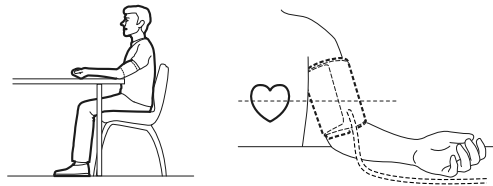

2. Die Manschette mit dem Klettverschluss am Arm sichern.
3. Wählen Sie Ihre Benutzer-ID (A oder B).
4. Die Taste EIN/AUS (O/I) drücken.

Nach der Messung zeigt das Messgerät Ihren Blutdruck und die Pulsfrequenz an und lässt automatisch die Luft aus der Manschette ab.

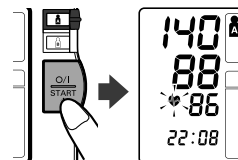





**Hinweise:**

- Vor der nächsten Blutdruckmessung immer mindestens 2-3 Minuten warten.
- Beachten Sie, dass alle Messergebnisse im Speicher gespeichert werden. Falls mehrere Leute mit demselben Gerät messen, müssen Sie sich dieser Tatsache bewusst sein.

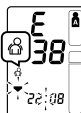
## 5. Störungen: Ursachen und Behebung

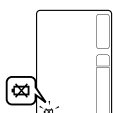
### 5.1 Fehlermeldungen

Fehleranzeige	Ursache	Behebung
	Manschettendruck ist zu niedrig.	Die Schritte aus Kapitel 3.3 sorgfältig durchlesen und wiederholen.
	Bewegung bei der Messung.	
	Manschettendruck zu hoch.	
 Blinkt oder leuchtet andauernd.	Batterien leer.	Alle vier AA-Batterien gegen neue austauschen. Weitere Informationen finden Sie im Kapitel 2.1.
	Bewegung, Geräusche.	Die Schritte aus Kapitel 3.3 sorgfältig durchlesen und wiederholen.
	Die Manschette verliert Luft.	Tauschen Sie die Manschette gegen eine neue Manschette aus.

DE

## 5. Störungen: Ursachen und Behebung

**5.2 Fehlersuche und -behebung**

Problem	Ursache	Behebung
Wenn die Taste EIN/ AUS (O/I) gedrückt wird, erscheint keine Anzeige.	Die Batterien sind leer.	Batterien auswechseln.
Messung kann nicht durchgeführt werden oder Messwerte sind zu hoch.	Ist die Manschette richtig am Arm angelegt?	Armmanschette richtig anbringen.
	Der Manschettendruck steigt nicht, obwohl das Motorengeräusch der Pumpe zu hören ist.	Überprüfen Sie den Anschluss des Luft- schlauchs am Gerät und schieben Sie den Stecker gegebenenfalls fest in die Buchse.
Der Blutdruck unter- scheidet sich jedes Mal. Die Messwerte sind ext- rem niedrig (oder hoch).	Die Messungen des Blutdrucks unterscheiden sich je nach Zeit der Messung und seelischem Zustand. Atmen Sie vor der Messung tief ein und aus, um sich zu entspannen.	

## 6. Pflege und Lagerung

Damit das Messgerät nicht beschädigt wird, bitte Folgendes beachten:

- Das Messgerät und die Manschette keinen extremen Temperaturen, Luftfechtigkeiten, Feuchtigkeit oder direkter Sonneneinstrahlung aussetzen.
- Die Manschette und den Luftschlauch nicht zu eng falten und nicht knicken.
- Das Gerät nicht zerlegen.
- Nehmen Sie selbst keine Reparaturen vor, sondern wenden Sie sich im Falle eines Defekts an den OMRON-Kundendienst (siehe Verpackung) oder fragen Sie Ihren Sanitätsfachhändler bzw. Ihren Apotheker um Rat.
- Das OMRON M10-IT ist ein Präzisionsmessgerät. Es ist wichtig, dass die Genauigkeit innerhalb der Spezifikationen liegt. Es wird empfohlen, das Messgerät alle zwei Jahre überprüfen zu lassen, um sicherzustellen, dass es genau und ordnungsgemäß funktioniert. Wenden Sie sich an den auf der Verpackung genannten OMRON-Vertreter oder Kundendienst.
- Das Messgerät keinen starken Schlägen oder Schwingungen aussetzen (zum Beispiel nicht auf den Boden fallen lassen.)
- Verwenden Sie zur Reinigung des Messgeräts keine flüchtigen Flüssigkeiten. DAS MESSGERÄT MIT EINEM WEICHEN, TROCKENEN TUCH REINIGEN.
- Die Armmanschette nicht waschen oder in Wasser tauchen.

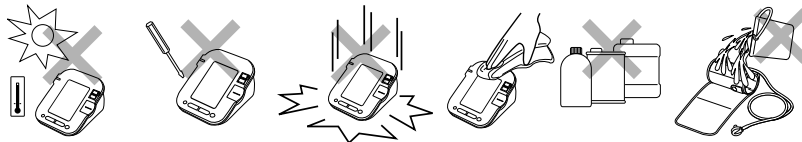

DE

### Lagerung

Das Messgerät in den weichen Aufbewahrungsbeutel legen, wenn es nicht verwendet wird.

**Hinweis:** Wenn Sie das optionale Netzteil verwenden, sollten Sie sicherstellen, dass es unter der Manschette und dem Messgerät liegt, damit die Anzeige nicht beschädigt wird.

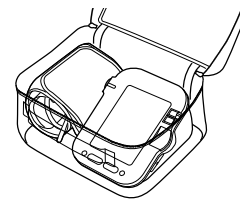

## 7. Optionale Zusatzprodukte

Netzteil S

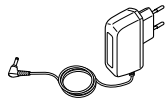

Bestell-Nr. 9515336-9

Armmanschette

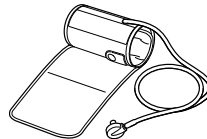

Bestell-Nr. 9956685-4

### Verwendung des optionalen Netzteils

Legen Sie auch bei Verwendung des Netzteils Batterien ins Batteriefach ein.

#### Hinweise:

- Nie das Netzkabel mit nassen Händen in die Steckdose einstecken oder aus der Steckdose ziehen.
- Verwenden Sie nur das originale, für dieses Gerät entwickelte Netzteil. Die Verwendung eines nicht unterstützten Netzteils kann das Messgerät beschädigen.
- Wenn das Netzteil zusammen mit dem Hauptgerät aufbewahrt wird, muss darauf geachtet werden, dass das Hauptgerät und die Manschette nicht beschädigt werden.

1. Den Netzstecker in die Netzbuchse auf der Rückseite des Hauptgeräts einstecken.
2. Schließen Sie das Netzteil an einer Steckdose an.

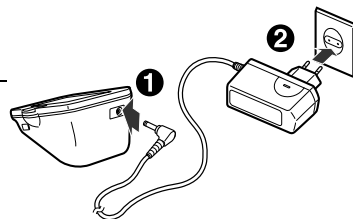

Beim Abstecken des Netzteils sollte zuerst der Netzstecker des Netzteils aus der Steckdose und dann sofort der Stecker des Netzteils vom Hauptgerät abgezogen werden.



## 8. Technische Daten

<b>Produktbeschreibung</b>	Automatisches digitales Blutdruckmessgerät
<b>Modell</b>	OMRON M10-IT (HEM-7080IT-E)
<b>Anzeige</b>	Digitale LCD-Anzeige
<b>Messmethode</b>	Oszillometrische Methode
<b>Messbereich</b>	Druck: 0 mmHg bis 299 mmHg Puls: 40 bis 180/Min.
<b>Genauigkeit</b>	Druck : $\pm 3$ mmHg Puls: $\pm 5$ % des angezeigten Werts
<b>Aufpumpen</b>	Durch Elektro-Pumpe und das Fuzzy-Logik-Kontrollsystem
<b>Luftablass</b>	Automatisches Luftablassventil
<b>Druckmessung</b>	Kapazitiver Drucksensor
<b>Speicher</b>	84 Messungen mit Datum/Uhrzeit für jeden Benutzer (A und B)
<b>Stromversorgung</b>	4 „AA“-Batterien 1,5 V oder AC/ DC-Netzteil (6 V = 4 W)
<b>Batterie-Lebensdauer</b>	Die Kapazität von neuen Akalibatterien beträgt ungefähr 1400 Messungen, wenn das Gerät sechsmal am Tag mit vier neuen Akalibatterien verwendet wird.
<b>Betriebstemperatur/Luftfeuchtigkeit</b>	+10 °C bis +40 °C Maximal: 30 bis 90 % relativ
<b>Temperatur, Luftfeuchtigkeit und Luftdruck bei Aufbewahrung</b>	-20 °C bis +60 °C Maximal: 10 bis 95 % relativ 700 - 1060 hPa
<b>Gewicht ohne Manschette</b>	Ungefähr 420 g ohne Batterien
<b>Gewicht der Manschette</b>	Ungefähr 240 g
<b>Äußere Abmessungen</b>	Ungefähr 155 (L) mm $\times$ 131 (B) mm $\times$ 84 (H) mm
<b>Abmessungen Manschette</b>	Ungefähr 152 mm $\times$ 600 mm (Manschette: Armumfang 22 bis 42 cm)
<b>Lieferumfang</b>	Manschette, Gebrauchsanweisung, Aufbewahrungsbeutel, Batteriesatz, Garantieschein, Blutdruckpass, USB-Kabel, CD-ROM, Installationsanleitung

DE

**Hinweis:** Technische Änderungen ohne Vorankündigung vorbehalten.

- Dieses OMRON-Produkt wurde unter Anwendung des strengen Qualitätssystems von OMRON HEALTHCARE Co. Ltd., Japan hergestellt. Die Kernkomponente für OMRON-Blutdruckmessgeräte, der Drucksensor, wird in Japan zur Montage hergestellt.



= Typ B

CE 0197

Dieses Gerät entspricht den Bestimmungen der EG-Richtlinie 93/42/EWG (Richtlinie für medizinische Geräte).

## 8. Technische Daten

**Wichtige Informationen zur elektromagnetischen Verträglichkeit (EMV)**

Die wachsende Anzahl von elektronischen Geräten wie PCs und Mobiltelefonen kann dazu führen, dass medizinische Geräte beim Einsatz elektromagnetischen Störungen von anderen Geräten ausgesetzt sind. Elektromagnetische Störungen können zu einer Fehlfunktion des medizinischen Geräts führen und eine potentiell unsichere Situation erzeugen.

Ebenso sollten medizinische Geräte keine anderen Geräte stören.

Die Norm EN60601-1-2:2007 wurde eingeführt, um die Anforderungen für EMV (elektromagnetische Verträglichkeit) mit dem Ziel zu regeln, unsichere Produktsituationen zu vermeiden. Diese Norm definiert die Stufen der Immunität gegenüber elektromagnetischen Störungen und die maximalen elektromagnetischen Emissionswerte für medizinische Geräte.

Dieses von OMRON HEALTHCARE hergestellte medizinische Gerät erfüllt die Norm EN60601-1-2:2007 sowohl in Bezug auf die Immunität als auch in Bezug auf Emissionen.

Trotzdem sollten besondere Vorsichtsmaßnahmen beachtet werden:

- Verwenden Sie in der Nähe des medizinischen Geräts keine Mobiltelefone und sonstige Geräte, die starke elektrische oder elektromagnetische Felder erzeugen. Dies könnte zu einer Fehlfunktion des medizinischen Geräts führen und eine potentiell unsichere Situation erzeugen. Es wird ein Mindestabstand von 7 m empfohlen. Überprüfen Sie im Falle eines kürzeren Abstands ob das Gerät ordnungsgemäß funktioniert.

Entsprechend Norm EN60601-1-2:2007 kann bei OMRON HEALTHCARE EUROPE (Adresse in der Gebrauchsanweisung) eine weitere Dokumentation angefordert werden.

Eine Dokumentation steht auch unter [www.omron-healthcare.com](http://www.omron-healthcare.com) zur Verfügung.

**Korrekte Entsorgung dieses Produkts (Elektromüll)**

Die Kennzeichnung auf dem Produkt bzw. auf der dazugehörigen Literatur gibt an, dass es nach seiner Lebensdauer nicht zusammen mit dem normalen Haushaltsmüll entsorgt werden darf. Entsorgen Sie dieses Gerät bitte getrennt von anderen Abfällen, um der Umwelt bzw. der menschlichen Gesundheit nicht durch unkontrollierte Müllbeseitigung zu schaden. Recyceln Sie das Gerät, um die nachhaltige Wiederverwertung von stofflichen Ressourcen zu fördern.



Private Nutzer sollten den Händler, bei dem das Produkt gekauft wurde, oder die zuständigen Behörden kontaktieren, um in Erfahrung zu bringen, wie sie das Gerät auf umweltfreundliche Weise recyceln können.

Gewerbliche Nutzer sollten sich an ihren Lieferanten wenden und die Bedingungen des Kaufvertrags kontrollieren. Dieses Produkt darf nicht zusammen mit anderem Gewerbemüll entsorgt werden.

Dieses Produkt enthält keine gefährlichen Substanzen.

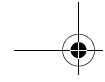

## 9. Einige nützliche Informationen über den Blutdruck

### **Blutdruck - was ist das eigentlich?**

Der Blutdruck ist die Kraft, mit der der Blutstrom gegen die Arterienwände drückt. Der arterielle Druck ändert sich im Verlauf des Herzzyklus ständig.

Der höchste Druckwert im Zyklus heißt *systolischer Blutdruck*; der niedrigste wird als *diastolischer Blutdruck* bezeichnet.

Der Arzt benötigt beide Druckwerte - den *systolischen* und den *diastolischen Wert* -, um den Blutdruckzustand eines Patienten beurteilen zu können.

### **Warum ist es sinnvoll, den Blutdruck zu Hause zu messen?**

Das Messen des Blutdrucks durch einen Arzt kann Angst verursachen, die ihrerseits eine Erhöhung des Blutdrucks bewirken kann. Da sich vielerlei Umstände auf den Blutdruck auswirken, reicht eine einzige Messung für eine exakte Diagnose nicht aus.

Zahlreiche Faktoren, wie etwa körperliche Anstrengung, Aufregung oder die Tageszeit, können sich auf den Blutdruck auswirken. Daher sollte der Blutdruck immer zur selben Tageszeit gemessen werden, um ein genaues Bild von Änderungen des Blutdrucks zu erhalten. Normalerweise ist der Blutdruck morgens niedrig und steigt vom Nachmittag bis zum Abend. Im Sommer ist er niedriger, im Winter höher.

Der Blutdruck wird in Millimetern Quecksilbersäule (mmHg) gemessen. Bei der Angabe der Messwerte wird der systolische Druck vor dem diastolischen geschrieben. So bezeichnet z. B. ein als 140/90 aufgeführter Blutdruck einen systolischen Wert von 140 mmHg und einen diastolischen Wert von 90 mmHg.

DE

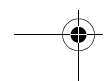
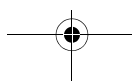
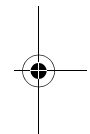
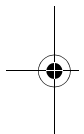

### 9. Einige nützliche Informationen über den Blutdruck

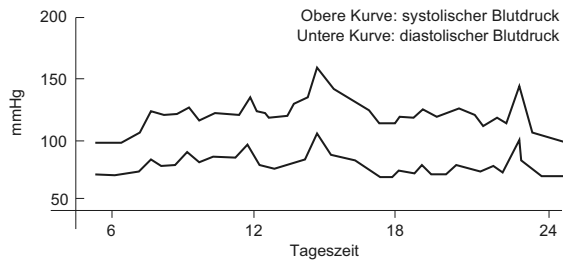

Beispiel: Schwankungen innerhalb eines Tages (Mann, 35 Jahre alt)

### Einstufung von Blutdruckwerten durch die Weltgesundheitsorganisation (WHO)

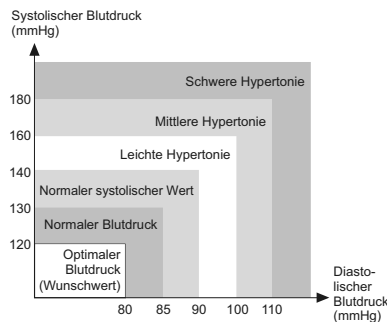

Die Weltgesundheitsorganisation (WHO) und die Internationale Bluthochdruckgesellschaft (ISH) haben die in der nachstehenden Abbildung gezeigte Einstufung des Blutdrucks entwickelt.



Diese Einstufung basiert auf den Blutdruckwerten, die bei Personen in sitzendem Zustand in Ambulanzen von Krankenhäusern gemessen werden.

**Hinweis:** Es gibt keine allgemein anerkannte Definition der Hypotonie. Es wird jedoch davon ausgegangen, dass diejenigen, deren systolischer Druck unter 100 mmHg liegt, an Hypotonie leiden.

9. Einige nützliche Informationen über den Blutdruck

<b>Hersteller</b> 	<b>OMRON HEALTHCARE Co., Ltd.</b> 53, Kunotsubo, Terado-cho, Muko, Kyoto, 617-0002 JAPAN
<b>EU-Vertreter</b> 	<b>OMRON HEALTHCARE EUROPE B.V.</b> Scorpius 33, 2132 LR Hoofddorp, NIEDERLANDE <a href="http://www.omron-healthcare.com">www.omron-healthcare.com</a>
<b>Produktionsstätte</b>	<b>OMRON (DALIAN) CO., LTD.</b> Dalian, CHINA
<b>Niederlassung</b>	<b>OMRON HEALTHCARE UK LTD.</b> Opal Drive, Fox Milne, Milton Keynes, MK15 0DG, U.K.
	<b>OMRON MEDIZINTECHNIK                  HANDELSGESELLSCHAFT mbH</b> John-Deere-Str. 81a, 68163 Mannheim, DEUTSCHLAND <a href="http://www.omron-medizintechnik.de">www.omron-medizintechnik.de</a>
	<b>OMRON SANTÉ FRANCE SAS</b> 14, rue de Lisbonne, 93561 Rosny-sous-Bois Cedex, FRANKREICH

Hergestellt in China

DE

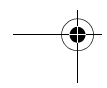
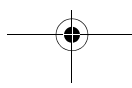
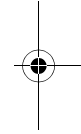
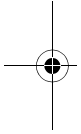
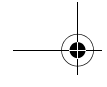

OMRON



Misuratore di pressione automatico digitale  
**Modello M10-IT**

- **Instruction Manual**
- **Mode d'emploi**
- **Gebrauchsanweisung**
- **Manuale di istruzioni**
- **Manual de instrucciones**
- **Gebruiksaanwijzing**
- **РУКОВОДСТВО ПО ЭКСПЛУАТАЦИИ**

EN

FR

DE

IT

ES

NL

RU



All for Healthcare

## Sommario

### Prima di usare l'apparecchio

Introduzione.....	153
Informazioni importanti sulla sicurezza.....	154
1. Panoramica.....	156
2. Preparazione .....	160
2.1 Installazione/sostituzione delle batterie .....	160
2.2 Impostazione di data e ora .....	162

### Istruzioni operative

3. Uso dell'apparecchio.....	166
3.1 Come sedersi correttamente quando si esegue una misurazione .....	166
3.2 Applicazione del bracciale .....	168
3.3 Misurazione .....	171
3.4 Istruzioni per situazioni particolari.....	181
3.5 Uso della funzione di memorizzazione .....	182
3.6 Download dei dati sul computer.....	189
4. Guida rapida di riferimento .....	190

### Cura e manutenzione

5. Gestione di errori e problemi.....	191
5.1 Messaggi di errore.....	191
5.2 Risoluzione dei problemi.....	192
6. Manutenzione e conservazione .....	193
7. Componenti opzionali .....	194
8. Dati tecnici.....	195
9. Informazioni utili sulla pressione arteriosa .....	197



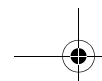

## Introduzione

Grazie per aver acquistato il misuratore di pressione da braccio OMRON M10-IT Intellisense.

OMRON M10-IT Intellisense è un misuratore di pressione completamente automatico, il cui funzionamento si basa sul principio oscillometrico. L'apparecchio misura in modo semplice e rapido la pressione arteriosa e la frequenza delle pulsazioni. Grazie alla tecnologia avanzata "Intellisense", il dispositivo consente un comodo gonfiaggio controllato, che non richiede la preimpostazione della pressione o un secondo gonfiaggio.

Il misuratore conserva in memoria i risultati delle misurazioni eseguite da due persone e calcola la media mattutina e serale dei risultati. La modalità automatica consente di eseguire tre misurazioni consecutive a intervalli di tempo prestabiliti per ottenere la media dei risultati.

L'apparecchio comprende il software per la gestione della pressione arteriosa Omron, che consente di visualizzare, gestire e stampare i dati relativi alla pressione arteriosa misurati dall'unità OMRON M10-IT Intellisense. Il software fornito è solamente in lingua inglese.

 **Prima di usare l'apparecchio, leggere attentamente il presente manuale di istruzioni. Per informazioni specifiche riguardo alla propria pressione arteriosa, CONSULTARE IL MEDICO CURANTE.**

IT

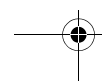
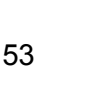
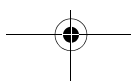

## Informazioni importanti sulla sicurezza

Consultare il medico curante in caso di gravidanza, aritmia o arteriosclerosi.

Usare l'apparecchio per memorizzare solamente i risultati delle misurazioni delle persone che lo utilizzano regolarmente.

Prima di usare l'apparecchio, leggere attentamente la presente sezione.

### **⚠ Attenzione:**

#### **(Utilizzo generale)**

- Consultare sempre il medico curante. Non interrompere né modificare mai le dosi di medicinali prescritte dal medico.
- Non lasciare incustodito l'apparecchio in presenza di bambini o persone che non sono in grado di esprimere il proprio consenso.
- Non usare l'apparecchio per scopi diversi dalla misurazione della pressione arteriosa.
- Usare solo il bracciale approvato per questo modello. L'uso di altri bracciali può causare errori nei risultati delle misurazioni.
- Non smontare l'apparecchio né il bracciale.
- Quando si eseguono misurazioni notturne, prestare attenzione a non far arrotolare il tubo dell'aria intorno ad altre parti del corpo. Ciò potrebbe causare lesioni nel momento in cui la pressione all'interno del tubo dell'aria aumenta.
- Non stringere troppo il bracciale quando si eseguono misurazioni notturne. Ciò potrebbe causare lesioni.
- Non gonfiare il bracciale a una pressione superiore a 299 mmHg.
- Non far entrare alcun oggetto in contatto con il connettore USB sul lato destro dell'apparecchio mentre si esegue la misurazione.

#### **(Utilizzo dell'alimentatore CA opzionale)**

- Usare solo l'alimentatore CA originale progettato per questo apparecchio. L'uso di alimentatori non supportati può danneggiare l'apparecchio o causare situazioni di pericolo. Inserire l'alimentatore in una presa elettrica con la tensione corretta. Non sovraccaricare le prese elettriche né usare prolunghes.

## Informazioni importanti sulla sicurezza

- Non usare l'alimentatore CA se l'apparecchio o il cavo di alimentazione sono danneggiati. Spegnerne l'alimentazione e scollegare immediatamente il cavo.
- Non inserire né disinserire il cavo di alimentazione dalla presa elettrica con le mani bagnate.

**(Utilizzo delle batterie)**

- Se il liquido delle batterie dovesse entrare a contatto con gli occhi, lavare immediatamente con abbondante acqua corrente. Consultare immediatamente un medico.
- Se il liquido delle batterie dovesse entrare a contatto con la pelle o con gli abiti, lavare immediatamente con abbondante acqua corrente.
- Utilizzare per l'apparecchio solo quattro batterie alcaline "AA". Non utilizzare altri tipi di batterie.
- Non inserire le batterie con le polarità allineate in modo errato.
- Sostituire immediatamente le batterie esaurite con quelle nuove. Sostituire tutte e quattro le batterie contemporaneamente.
- Rimuovere le batterie se non si intende utilizzare l'apparecchio per un periodo di tre o più mesi. Se le batterie sono state rimosse per più di 30 secondi, è necessario impostare nuovamente la data e l'ora.
- Non adoperare contemporaneamente batterie nuove e usate.
- Leggere le "Informazioni importanti relative alla compatibilità elettromagnetica (EMC)" nella sezione Dati tecnici e attenersi alle indicazioni fornite.

**Precauzioni generali riguardanti la sicurezza**

- Non schiacciare con forza il bracciale né piegare eccessivamente il tubo dell'aria.
- Quando si rimuove il tubo dell'aria, estrarlo tirando l'attacco del tubo nel punto di collegamento con l'unità principale e non il tubo stesso.
- Non sottoporre l'unità principale o il bracciale a forti urti o vibrazioni eccessive.
- Non gonfiare il bracciale quando non è posizionato intorno al braccio.
- Non lavare né immergere in acqua il bracciale.
- Non eseguire la misurazione dopo aver fatto il bagno, assunto bevande alcoliche o fumato, né dopo aver svolto attività fisica o aver mangiato.
- Per smaltire l'apparecchio ed eventuali accessori o componenti di ricambio usati, leggere e attenersi alle indicazioni relative al "Corretto smaltimento del prodotto" nella sezione Dati tecnici.

IT

## 1. Panoramica

### Unità principale

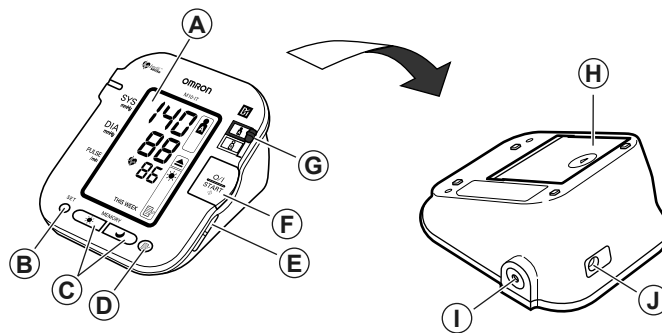

- A. Display
- B. Pulsante SET
- C. Pulsanti Media mattutina/  
serale (☀️ / 🌙)
- D. Pulsante MEMORY
- E. Presa per connettore USB  
(compatibile USB 1.1)
- F. Pulsante O/I START
- G. Pulsante di selezione ID utente  
(A e B)

- H. Alloggiamento batterie
- I. Presa per il tubo dell'aria
- J. Presa alimentatore CA (per  
l'alimentatore)

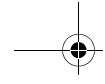

## Bracciale

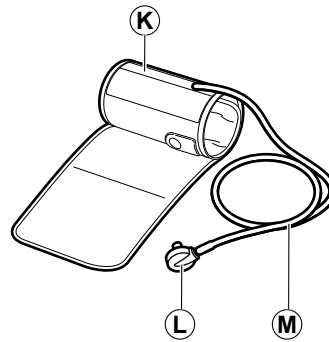

- K. Bracciale  
(Bracciale: circonferenza del braccio 22-42 cm)
- L. Attacco del tubo dell'aria
- M. Tubo dell'aria

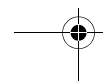
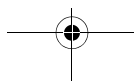
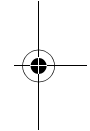
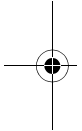

## 1. Panoramica

## Display

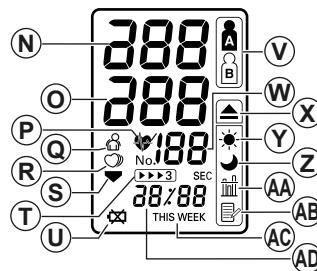

- |   |   |
|---|---|
| N. Pressione sistolica  | V. Indicatore ID utente (A o B)<br>(Indica l'utente A o l'utente B in base alla selezione effettuata dall'utente prima di eseguire una misurazione o per l'utilizzo della funzione di memoria.)             |
| O. Pressione diastolica   | W. Indicatore pulsazioni  |
| P. Indicatore battito cardiaco<br>1. (Lampeggia durante la misurazione)<br>2. (Se l'indicatore lampeggia dopo il completamento della misurazione, la pressione non rientra nell'intervallo consigliato) | X. Indicatore di ipertensione mattutina (Viene visualizzato se la media dei risultati mattutini supera, per una settimana, il valore di 135 per la pressione sistolica e/o 85 per la pressione diastolica.) |
| Q. Indicatore di movimento<br>(Viene visualizzato se si muove il corpo durante la misurazione.)   | Y. Indicatore della media mattutina (Viene visualizzato quando si esaminano le medie mattutine mediante la funzione di memoria.)  |
| R. Indicatore di battito cardiaco irregolare  | Z. Indicatore della media serale<br>(Viene visualizzato quando si esaminano le medie serali mediante la funzione di memoria.)   |
| S. Indicatore di sgonfiaggio  | AA. Indicatore del valore medio<br>(Viene visualizzato quando si esaminano i valori relativi alle ultime tre misurazioni)   |
| T. Indicatore della modalità automatica<br>(Viene visualizzato quando si imposta la modalità automatica.)   | AB. Indicatore della memoria<br>(Viene visualizzato quando si esaminano i risultati conservati in memoria)  |
| U. Indicatore di batteria in esaurimento  | AC. Indicatore della settimana  |
|   | AD. Indicatore data/ora   |

## Contenuto della confezione

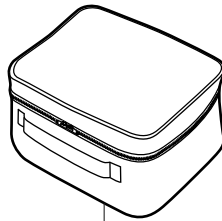

AE

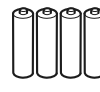

AF

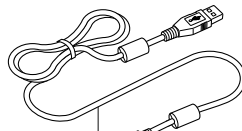

AG



AH

AE. Custodia morbida  
AF. Quattro batterie alcaline "AA"  
(LR6)  
AG. Cavo USB  
AH. CD-ROM (contenente il software per la gestione della pressione arteriosa)

- Manuale di istruzioni
- Garanzia
- Scheda personale
- Misuratore di pressione
- Guida all'installazione (per il software per la gestione della pressione arteriosa)

## 2. Preparazione

### 2.1 Installazione/sostituzione delle batterie

1. Capovolgere l'unità principale.

2. Far scorrere il coperchio del vano batterie in direzione della freccia, premendo contemporaneamente l'area zigrinata del coperchio.

3. Installare o sostituire quattro batterie di tipo "AA" in modo che la polarità positiva (+) e negativa (-) corrispondano alle polarità indicate all'interno del vano batterie.

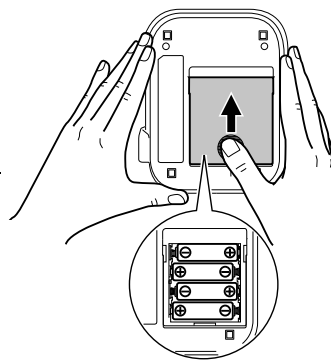

4. Richiudere il coperchio del vano batterie.

Far scorrere il coperchio del vano batterie nel modo indicato, fino ad avvertire uno scatto.

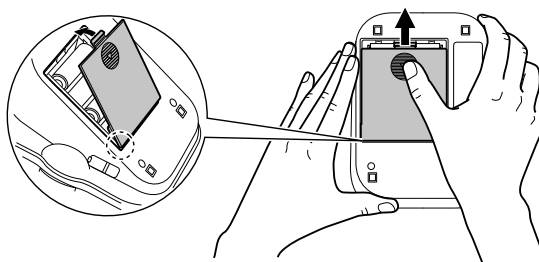



**Nota:** I valori relativi alle misurazioni rimangono conservati in memoria anche quando si sostituiscono le batterie.

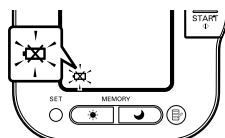

### **Durata e sostituzione delle batterie**



Se sul display viene visualizzato l'indicatore di batterie in esaurimento (  ), sostituire tutte e quattro le batterie contemporaneamente.

- Quando l'indicatore di batterie in esaurimento (  ) inizia a lampeggiare, è possibile utilizzare l'apparecchio per un breve intervallo di tempo. È opportuno sostituire le batterie con nuove batterie quanto prima.

- Quando l'indicatore (  ) rimane acceso, le batterie sono esaurite. È necessario sostituire immediatamente le batterie con batterie nuove. Spegnerne l'apparecchio prima di effettuare la sostituzione.

- Rimuovere le batterie se non si intende utilizzare l'apparecchio per un periodo di tre o più mesi.
- Se le batterie sono state rimosse per più di 30 secondi, è necessario impostare nuovamente la data e l'ora. Per ulteriori informazioni, consultare il capitolo 2.2.
- Per lo smaltimento delle batterie, attenersi alle normative locali vigenti.

Quattro batterie alcaline di tipo "AA" nuove consentono di eseguire 1400 misurazioni circa, con un utilizzo pari a sei misurazioni quotidiane.

Le batterie in dotazione sono fornite solo per provare l'apparecchio, pertanto la loro durata potrebbe essere inferiore a 1400 misurazioni.

IT

## 2. Preparazione

**2.2 Impostazione di data e ora**

Oltre alla data e all'ora, il misuratore di pressione memorizza automaticamente i valori relativi a un massimo di 84 misurazioni singole.

Per usare le funzioni relative ai valori medi e ai valori conservati in memoria:

- Impostare l'ora e la data corrette sull'apparecchio prima di eseguire la prima misurazione.
- Se le batterie sono state rimosse per più di 30 secondi, è necessario impostare nuovamente la data e l'ora.

1. Quando si preme il pulsante O/I START per accendere l'apparecchio per la prima volta dopo aver inserito le batterie, le cifre relative all'anno (2007) lampeggiano sul display.

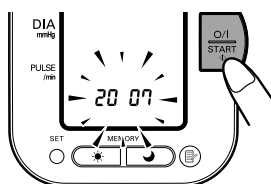

2. Premere il pulsante MEMORY per far aumentare le cifre di una unità per volta.

**Note:**

- L'intervallo di impostazione dell'anno è compreso tra 2007 e 2030. Una volta raggiunto l'anno 2030, la cifra ritorna a 2007.
- Tenendo premuto il pulsante MEMORY, le cifre aumentano rapidamente.

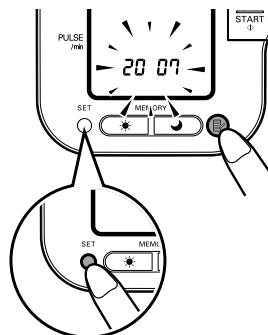

3. Una volta comparso sul display il numero desiderato, premere il pulsante SET per confermare l'impostazione.

L'anno viene impostato e le cifre relative al mese lampeggiano sul display.

2. Preparazione

- 4.** Ripetere i passaggi 2 e 3 per impostare il mese.

Il mese viene impostato e le cifre relative al giorno lampeggiano sul display.

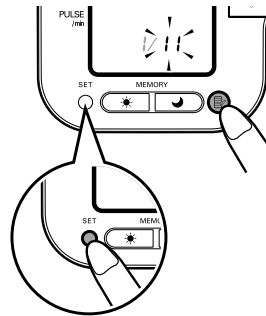

- 5.** Ripetere i passaggi 2 e 3 per impostare il giorno.

Il giorno viene impostato e le cifre relative all'ora lampeggiano sul display.

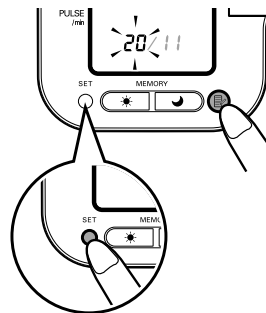

- 6.** Ripetere i passaggi 2 e 3 per impostare l'ora.

L'ora viene impostata e le cifre relative ai minuti lampeggiano sul display.

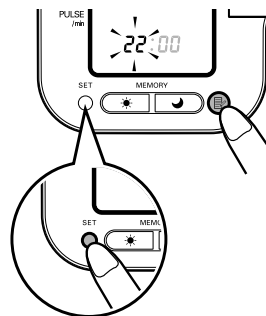

IT

## 2. Preparazione

**7.** Ripetere i passaggi 2 e 3 per impostare i minuti.

L'impostazione relativa ai minuti viene registrata.

Dopo aver impostato i minuti, l'apparecchio si spegne automaticamente.

Se si desidera regolare la data e l'ora, premere il pulsante SET quando l'apparecchio si trova in modalità standby.

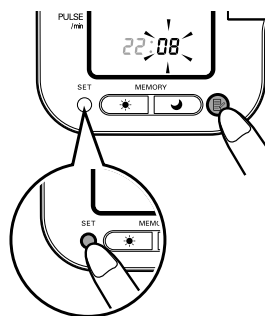
**Note sulla regolazione dell'impostazione relativa a data e ora**

Se si desidera per qualsiasi motivo regolare la data e l'ora o se i relativi valori sono stati azzerati dopo aver sostituito le batterie, regolare la data e l'ora in un momento compreso tra le 10:00 e le 18:59. Ciò consente di evitare problemi con le medie settimanali mattutine e notturne conservate in memoria.

Per regolare la data e l'ora in un secondo momento, avviare l'apparecchio in modalità di spegnimento. Procedere come segue.

**1.** Mantenere premuto il pulsante SET.

L'indicatore della modalità automatica (▶▶▶3) e l'impostazione corrente (**on** o **oFF**) vengono visualizzati sul display per l'ID utente selezionato.

Se l'anno non lampeggia, premere il pulsante SET una o due volte finché ciò non avviene.

L'anno lampeggia sul display.



## 2. Per impostare la data e l'ora, consultare il capitolo 2.2.2.

Quando si esegue l'impostazione manuale della data e dell'ora, è necessario spegnere l'apparecchio manualmente. L'apparecchio non si spegne automaticamente dopo l'impostazione dei minuti.

### Note:

- Accertarsi di aver impostato correttamente la data e l'ora, in modo che le medie settimanali siano visualizzate correttamente. Se la data e l'ora vengono impostate in modo errato, premere il pulsante SET per passare da un parametro all'altro e impostare il valore corretto.
- Nel caso in cui l'ora sia visualizzata in modo errato quando l'apparecchio non è stato utilizzato per un lungo intervallo di tempo, è necessario impostare nuovamente la data e l'ora (consultare il capitolo 2.2 per le istruzioni relative all'impostazione dell'orologio). Quando si utilizza nuovamente l'apparecchio, cancellare i valori registrati (per informazioni sulla cancellazione dei valori registrati, consultare il capitolo 3.5).

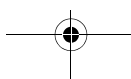
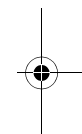
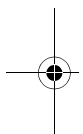

### 3. Uso dell'apparecchio

#### 3.1 Come sedersi correttamente quando si esegue una misurazione

La misurazione può essere eseguita indifferentemente al braccio sinistro o destro.

**Note:**

- Eseguire la misurazione in un luogo tranquillo, stando seduti in posizione rilassata. Accertarsi che la stanza non sia troppo calda né troppo fredda.
- Evitare di mangiare, fumare o svolgere attività fisica per almeno 30 minuti prima di eseguire una misurazione.
- Non muoversi né parlare durante la misurazione.

**Postura corretta**

Stare seduti tenendo la schiena diritta.

Togliere i capi d'abbigliamento che stringano la parte superiore del braccio ed eventuali indumenti spessi, quali i maglioni.  
Non posizionare il bracciale al di sopra di indumenti spessi e non arrotolare la manica se questa è troppo stretta.

Posizionare il braccio sul tavolo in modo tale che il bracciale si trovi allo stesso livello del cuore.

La distanza tra la sedia e il tavolo deve essere compresa tra 25 cm e 30 cm.

**Note:**

- Per ottenere risultati accurati, è necessario tenere una postura corretta durante la misurazione.
- Sarebbe inoltre opportuno misurare la pressione arteriosa tutti i giorni alla stessa ora. Si consiglia di eseguire la misurazione entro 1 ora dal risveglio.

**Postura errata**

- Schiena inarcata (incurvata in avanti)
- Stare seduti con le gambe incrociate
- Stare seduti su un divano o a un tavolo basso che costringa a chinarsi in avanti



Queste situazioni potrebbero determinare valori di pressione arteriosa elevati, causati dallo sforzo o dal fatto che il bracciale si trova in posizione più bassa rispetto al cuore.

Se il bracciale si trova in posizione più bassa rispetto al cuore, utilizzare dei cuscini per regolare l'altezza del braccio.

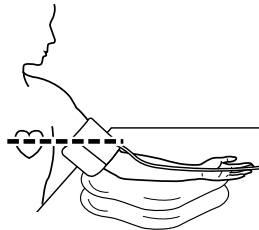

IT

3. Uso dell'apparecchio

### 3.2 Applicazione del bracciale

Il bracciale può essere usato sia al braccio destro sia al braccio sinistro.

- Togliere eventuali capi d'abbigliamento che stringano la parte superiore del braccio.
- Non posizionare il bracciale al di sopra di indumenti spessi e non arrotolare la manica se questa è troppo stretta.

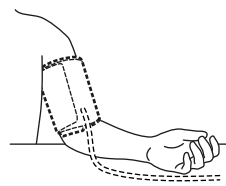

1. Inserire l'attacco del tubo dell'aria nella presa per il tubo dell'aria (sul lato sinistro del dispositivo).

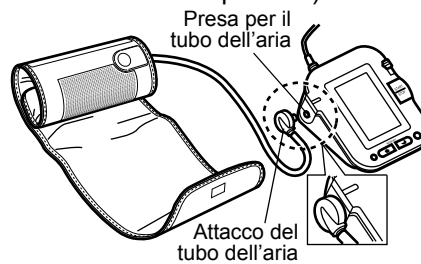

Il bracciale deve essere completamente sgonfio quando viene inserito nella presa per il tubo dell'aria.

2. Sedersi in modo da avere i piedi completamente appoggiati sul pavimento e posizionare il braccio sul tavolo in modo tale che il bracciale si trovi allo stesso livello del cuore.

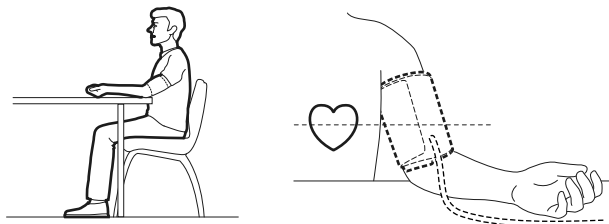



3. Uso dell'apparecchio

- 3.** Afferrare saldamente l'impugnatura del bracciale.

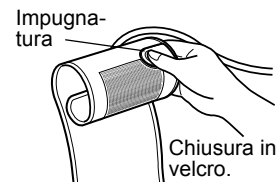

- 4.** Rivolgere verso l'alto il palmo della mano.

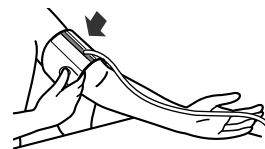

- 5.** Sistemare il bracciale sulla parte superiore del braccio in modo che la striscia blu risulti centrata rispetto all'interno del braccio e sia rivolta in basso verso l'interno dell'avambraccio. Il tubo dell'aria deve scorrere lungo la parte interna dell'avambraccio ed essere allineato con il dito medio.

La parte inferiore del bracciale deve trovarsi al di sopra del gomito, a una distanza di circa 1-2 cm.

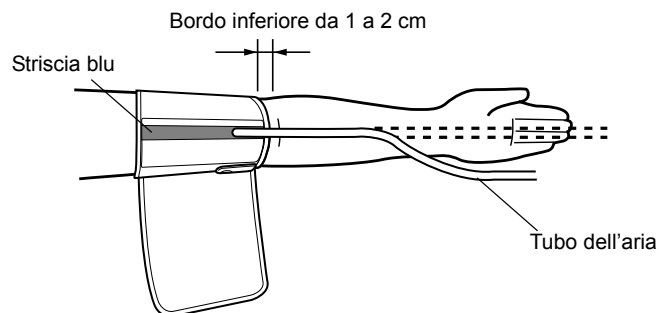

IT

### 3. Uso dell'apparecchio

- 6.** Una volta posizionato correttamente il bracciale, fissare **SALDAMENTE** la chiusura in velcro.

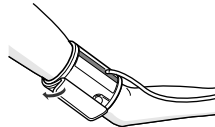

**Note:**

- Accertarsi che il bracciale aderisca comodamente al braccio.
- Il bracciale deve risultare a contatto con la cute. Deve risultare possibile inserire con facilità il dito indice tra il bracciale e il braccio, in modo che sia possibile indossare e togliere il bracciale.
- Controllare che il tubo dell'aria non sia attorcigliato.

### Esecuzione delle misurazioni al braccio destro

Quando si applica il bracciale al braccio destro, prestare attenzione ai punti che seguono. Applicare il bracciale in modo che il tubo dell'aria si trovi in posizione laterale rispetto al gomito.

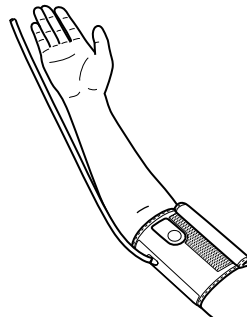

**Note:**

- Prestare attenzione a non appoggiare il braccio sul tubo dell'aria e a non bloccare in alcun modo il flusso dell'aria verso il bracciale.
- Applicare il bracciale in modo che nessuna delle parti che lo compongono tocchi l'articolazione del gomito. Il bracciale deve essere posizionato 1 o 2 cm sopra il gomito.
- Il bracciale ha una durata di 3 anni, se utilizzato 2 volte al giorno.
- La pressione arteriosa può risultare differente se misurata al braccio destro o sinistro, pertanto anche i valori della misurazione possono risultare differenti. Omron consiglia di utilizzare sempre lo stesso braccio per la misurazione. Se i valori presentano delle differenze sostanziali tra le due braccia, rivolgersi al medico curante per informazioni sul braccio da utilizzare per la misurazione.

### 3.3 Misurazione

L'apparecchio è progettato per eseguire le misurazioni e conservare in memoria i relativi risultati per due persone, che utilizzano rispettivamente l'ID utente A e B.

L'apparecchio può anche essere utilizzato per eseguire una misurazione singola relativa a un'altra persona, utilizzando la modalità Ospite. Quando si utilizza la modalità Ospite, l'indicatore dell'ID utente non viene visualizzato. Le misurazioni eseguite in modalità Ospite non vengono memorizzate.

#### Uso della modalità Ospite

1. Mantenere premuto il pulsante O/I START finché gli indicatori dell'utente A e dell'utente B non scompaiono dal display.

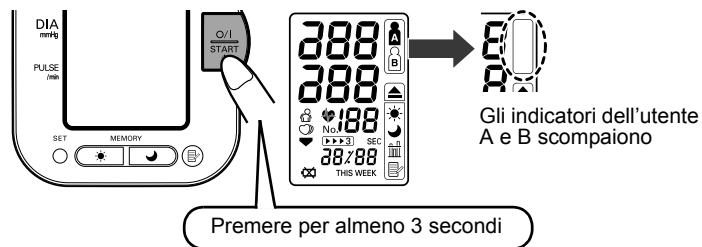

2. Rilasciare il pulsante O/I START.

Il bracciale inizia a gonfiarsi automaticamente.

**Nota:** Per interrompere il gonfiaggio, premere e rilasciare il pulsante O/I START. L'apparecchio interrompe il gonfiaggio, inizia lo sgonfiaggio, quindi si spegne.

3. Il gonfiaggio si interrompe e ha inizio la misurazione. Una volta completata la misurazione, sul display vengono visualizzate la pressione arteriosa e la frequenza delle pulsazioni.

### 3. Uso dell'apparecchio

#### Selezione dell'ID utente

Selezionare il proprio ID utente. Utilizzare sempre lo stesso ID utente quando si esegue una misurazione. L'apparecchio conserva in memoria i risultati delle misurazioni in base all'ID utente selezionato. Questi risultati vengono utilizzati per calcolare la media mattutina e la media notturna.

Spostare in alto o in basso il pulsante di selezione dell'ID utente per selezionare l'utente A o B.

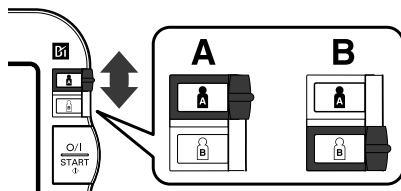

#### Uso dell'ID utente

Quando si seleziona un ID utente, è possibile impostare l'apparecchio in modo che esegua una misurazione singola (modalità singola) oppure tre misurazioni consecutive (modalità automatica) quando si preme il pulsante O/I START.

**Nota:** L'impostazione predefinita corrisponde alla modalità singola (esecuzione di un'unica misurazione).

La modalità automatica esegue tre misurazioni consecutive. L'apparecchio gonfia il bracciale ed esegue tre misurazioni, separate tra loro da un breve intervallo di tempo.

## Uso della modalità singola

1. Selezionare il proprio ID utente (A o B).

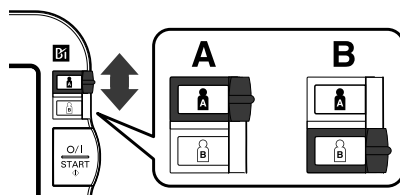

2. Premere il pulsante O/I START.

Sul display vengono visualizzati tutti gli indicatori. L'indicatore relativo all'ID utente selezionato lampeggia sul display.

Il bracciale inizia a gonfiarsi automaticamente. Mentre il bracciale si gonfia, l'apparecchio determina automaticamente il livello di gonfiaggio ideale. Durante il gonfiaggio, l'apparecchio rileva le pulsazioni. Non muovere il braccio e rimanere fermi fino al completamento dell'intero processo di misurazione.

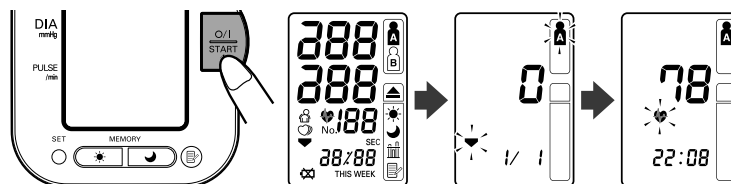

**Nota:** Per interrompere il gonfiaggio o la misurazione, premere e rilasciare il pulsante O/I START. L'apparecchio interrompe il gonfiaggio, inizia lo sgonfiaggio, quindi si spegne.

IT

## 3. Uso dell'apparecchio

3. Il gonfiaggio si interrompe automaticamente e ha inizio la misurazione.

Mentre il bracciale si sgonfia, sul display vengono visualizzati in ordine decrescente dei numeri. L'indicatore di battito cardiaco (♥) lampeggia ad ogni battito del cuore.



4. Una volta completata la misurazione, il bracciale si sgonfia completamente. Vengono visualizzate la pressione arteriosa e la frequenza delle pulsazioni.

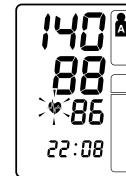

5. Premere il pulsante O/I START per spegnere l'apparecchio.

**Nota:** Se si dimentica di spegnere il misuratore, questo si spegnerà automaticamente dopo cinque minuti.

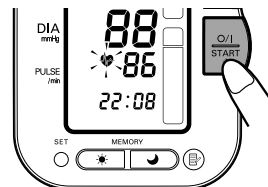
**Note:**

- È pericoloso eseguire un'autodiagnosi e un conseguente autotrattamento in base ai risultati della misurazione. Attenersi alle indicazioni del medico curante.
- Attendere 2-3 minuti prima di eseguire una nuova misurazione della pressione. Tale attesa tra le misurazioni consente alle arterie di tornare alla condizione che precedeva la prima misurazione.

### Selezione della modalità automatica

La modalità automatica può essere selezionata sia per l'utente A sia per l'utente B.

1. Accertarsi che l'apparecchio sia spento.
2. Selezionare il proprio ID utente (A o B).

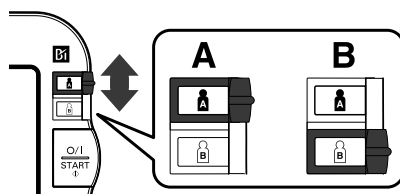

3. Mantenere premuto il pulsante SET.

Sul display vengono visualizzati l'indicatore della modalità automatica (▶▶▶3) e l'impostazione **oFF**.

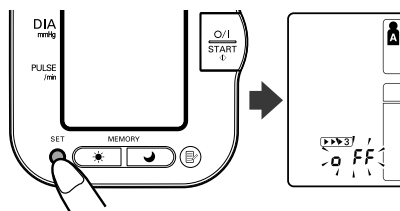

4. Premere il pulsante MEMORY (Ⓜ) per selezionare **on**.

**Nota:** Premere il pulsante MEMORY per alternare le impostazioni **on** e **oFF**.

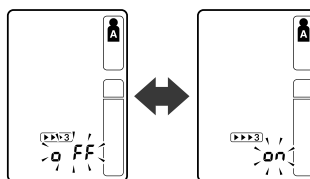

IT

3. Uso dell'apparecchio

5. Premere il pulsante SET per confermare la modifica.

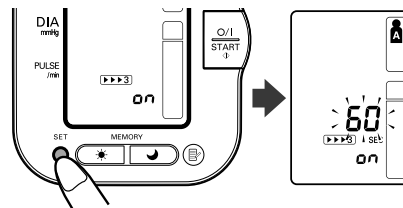

Viene visualizzato il numero di secondi tra le misurazioni.

**Nota:** Il valore predefinito per l'intervallo di tempo tra le misurazioni corrisponde a 60 secondi.

6. Premere il pulsante MEMORY (Ⓜ) per modificare l'intervallo di tempo tra le misurazioni.

L'intervallo può essere impostato su 15 secondi, 30 secondi, 60 secondi o 120 secondi. Continuare a premere il pulsante MEMORY fino a visualizzare sul display l'intervallo desiderato.

7. Premere il pulsante SET per confermare l'impostazione.

L'anno lampeggia sul display.

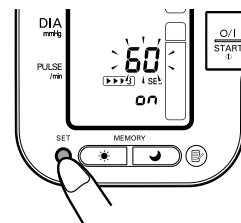

8. Premere il pulsante O/I START per spegnere l'apparecchio.

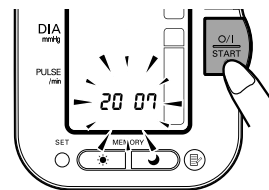



## Uso della modalità automatica

1. Selezionare il proprio ID utente (A o B).

2. Premere il pulsante O/I START.

Sul display vengono visualizzati tutti gli indicatori. L'indicatore relativo all'ID utente selezionato lampeggia sul display. Il bracciale inizia a gonfiarsi automaticamente.

**Nota:** Per interrompere il gonfiaggio o la misurazione, premere il pulsante O/I START. L'apparecchio interrompe il gonfiaggio, inizia lo sgonfiaggio, quindi si spegne.

3. Il gonfiaggio si interrompe automaticamente e ha inizio la misurazione.

Mentre il bracciale si sgonfia, sul display vengono visualizzati in ordine decrescente dei numeri. L'indicatore di battito cardiaco (♥) lampeggia ad ogni battito del cuore. Una volta completata la misurazione, il bracciale si sgonfia completamente.

**Nota:** Non muovere il braccio e rimanere fermi fino al completamento dell'intero processo di misurazione.

4. Verificare lo stato di avanzamento delle misurazioni consecutive.

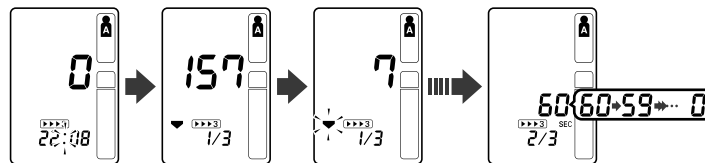

La prima misurazione è stata completata e l'apparecchio è in attesa dell'esecuzione della misurazione successiva. Sul display viene visualizzato l'intervallo di tempo impostato tra le misurazioni.

## 3. Uso dell'apparecchio

La seconda misurazione viene avviata automaticamente.

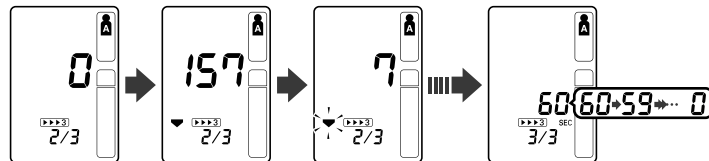

La seconda misurazione è stata completata e l'apparecchio è in attesa dell'esecuzione della misurazione successiva.

La terza misurazione viene avviata automaticamente.

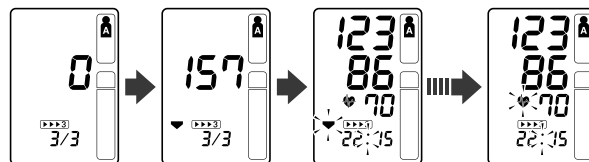

Le misurazioni consecutive sono state completate. Sul display viene visualizzata la media relativa alle tre misurazioni.

I tre risultati relativi alle singole misurazioni non vengono visualizzati mentre la modalità automatica esegue le misurazioni.

Tuttavia, è possibile visualizzare i risultati delle singole misurazioni dopo che queste sono state completate.

**Nota:** Quando le misurazioni vengono eseguite in modalità automatica, l'apparecchio ripete la misurazione in caso di errore. Dopo 3 errori, l'apparecchio interrompe le misurazioni. Se solo due misurazioni sono state eseguite correttamente, viene visualizzata la media dei due risultati. Se viene eseguita correttamente una sola misurazione, viene visualizzato il relativo risultato.

5. Premere il pulsante SET per visualizzare la pressione arteriosa e la frequenza delle pulsazioni relative alla prima misurazione. Premere nuovamente il pulsante SET per visualizzare la misurazione successiva.

6. Premere il pulsante O/I START per spegnere l'apparecchio.

**Importante:**

- Se la pressione sistolica o diastolica non rientra nell'intervallo standard, l'indicatore di battito cardiaco lampeggia quando viene visualizzato il risultato della misurazione. Studi recenti indicano i valori elencati di seguito come valori di riferimento per l'ipertensione nel caso di misurazioni eseguite in casa.

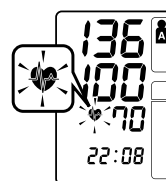

Pressione sistolica	Superiore a 135 mmHg
Pressione diastolica	Superiore a 85 mmHg

Questo criterio è valido per le misurazioni della pressione arteriosa eseguite in casa.

Per i criteri relativi alle misurazioni della pressione arteriosa eseguite presso uno studio professionale, fare riferimento al Capitolo 9 .

- Il misuratore di pressione comprende una funzione di rilevazione del battito cardiaco irregolare. Il battito cardiaco irregolare può influenzare eventuali risultati della misurazione. L'algoritmo che rileva il battito cardiaco irregolare determina automaticamente se la misurazione è valida o se deve essere ripetuta. Se i risultati della misurazione sono influenzati dal battito cardiaco irregolare, ma il risultato è valido, questo viene visualizzato insieme all'icona di battito cardiaco irregolare. Se il battito cardiaco irregolare invalida il risultato della misurazione, non viene visualizzato alcun risultato. Se dopo aver eseguito una misurazione viene visualizzato l'indicatore di battito cardiaco irregolare (  ), ripetere la misurazione. Se l'icona di battito cardiaco irregolare compare con una certa frequenza, avvisare il proprio medico.

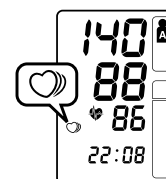

IT

## 3. Uso dell'apparecchio

**Che cos'è il battito cardiaco irregolare?**

Il battito cardiaco irregolare consiste nella presenza di variazioni superiori del 25%, nel ritmo delle pulsazioni, rispetto al ritmo cardiaco medio rilevato dall'apparecchio durante la misurazione della pressione sistolica e diastolica.

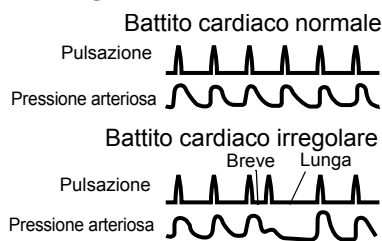

Se durante la misurazione tale ritmo irregolare viene rilevato più di due volte, al momento della visualizzazione dei risultati compare sul display l'indicatore di battito cardiaco irregolare ( ♡ ).

**Che cos'è l'aritmia?**

Il battito cardiaco è stimolato da segnali elettrici che consentono al cuore di contrarsi.

L'aritmia è una condizione nella quale il ritmo cardiaco presenta un'anomalia dovuta a problemi a livello del sistema bioelettrico che determina il battito cardiaco. I sintomi tipici sono il "salto" di battiti cardiaci, la contrazione prematura del cuore o un'anomalia nelle pulsazioni, che si presentano eccessivamente rapide (tachicardia) o eccessivamente lente (bradicardia). Tali sintomi possono essere causati da problemi cardiaci, invecchiamento, predisposizione fisica, stress, mancanza di sonno, stanchezza, ecc. L'aritmia può essere diagnosticata solo da un medico, attraverso un esame specifico.

Solo mediante un esame clinico e la diagnosi da parte di un medico è possibile stabilire se la comparsa dell'indicatore di battito cardiaco irregolare ( ♡ ) nel risultato della misurazione costituisca o meno il sintomo di aritmia.

Se l'indicatore di battito cardiaco irregolare ( ♡ ) compare con una certa frequenza, avvisare il proprio medico. È pericoloso eseguire un'autodiagnosi e un conseguente autotrattamento in base ai risultati della misurazione. Attenersi alle istruzioni del proprio medico.

### 3.4 Istruzioni per situazioni particolari

Se si è a conoscenza del fatto che la propria pressione è superiore a 220 mmHg, tenere premuto il pulsante O/I START finché il bracciale non si sia gonfiato fino a 30-40 mmHg in più rispetto al valore di pressione sistolica atteso.

1. Premere il pulsante O/I START per accendere l'apparecchio.

La misurazione ha inizio.

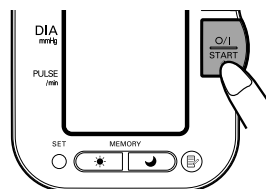

2. Quando il bracciale inizia a gonfiarsi, premere il pulsante O/I START e mantenerlo premuto finché la pressione non raggiunga un valore pari a 30-40 mmHg in più rispetto al valore di pressione sistolica atteso.

**Nota:** Il bracciale non può essere gonfiato a una pressione superiore a 299 mmHg. (Se si cerca di gonfiare il bracciale a una pressione superiore a 300 mmHg viene visualizzato un errore.)

3. Rilasciare il pulsante O/I START quando il bracciale raggiunge la pressione di gonfiaggio desiderata.

Il bracciale inizia a sgonfiarsi e la misurazione ha inizio.

4. Il resto della procedura è uguale alla misurazione normale. Fare riferimento al capitolo 3.3.

**Nota:** Non applicare una pressione maggiore del necessario.

IT

## 3. Uso dell'apparecchio

**3.5 Uso della funzione di memorizzazione**

L'apparecchio è progettato per conservare in memoria la pressione arteriosa e la frequenza delle pulsazioni relative a due persone (l'utente A e l'utente B) ogni volta che viene completata una misurazione.

L'apparecchio conserva automaticamente un massimo di 84 set di risultati delle misurazioni (pressione arteriosa e frequenza delle pulsazioni) per ciascun utente (A e B). Quando vengono memorizzati 84 set di risultati delle misurazioni, la voce meno recente viene eliminata per salvare i nuovi valori. Inoltre, l'apparecchio memorizza 8 settimane di medie mattutine e 8 settimane di medie notturne per ciascun utente (A e B).

**Funzione Media**

L'apparecchio calcola i risultati medi in base ai valori degli ultimi tre set di misurazioni effettuate entro 10 minuti dal risultato più recente.

**Nota:** Se per l'intervallo di 10 minuti sono presenti in memoria due set di misurazioni, la media si basa sui risultati di tali misurazioni. Se in memoria è presente solo un set di misurazioni, questo risultato viene visualizzato come media.

**Visualizzazione dei risultati delle misurazioni**

1. Selezionare il proprio ID utente (A o B).
2. Premere il pulsante MEMORY (📄).

Sul display viene visualizzato il risultato medio e, al di sopra dell'indicatore di memoria (📄), appare l'indicatore della media (📊).

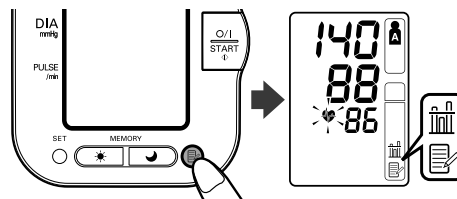

## 3. Uso dell'apparecchio

3. Premere il pulsante MEMORY (📄) per visualizzare sullo schermo il set di risultati della misurazione più recente. I valori sono visualizzati dalla misurazione più recente a quelle meno recenti.

**Nota:** Insieme ai risultati della misurazione, sono visualizzate alternativamente la data e l'ora.

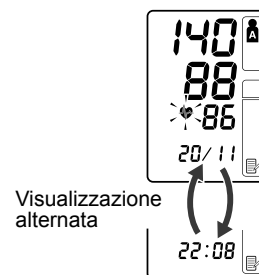

Premere il pulsante MEMORY per visualizzare il successivo set di risultati.

Per visualizzare i risultati più rapidamente, mantenere premuto il pulsante MEMORY.

#### Modalità Automatica

La media relativa alle misurazioni consecutive viene visualizzata sul display insieme all'indicatore di modalità automatica (▶▶▶3). Per visualizzare i valori relativi alle singole misurazioni, premere il pulsante SET mentre viene visualizzata la media.

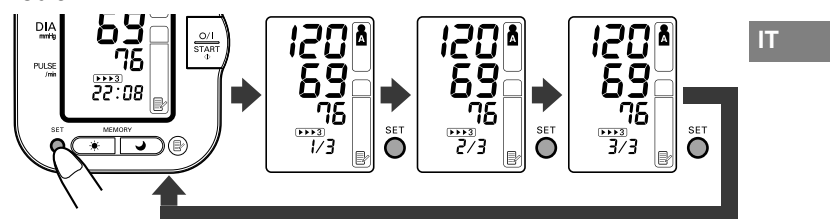

4. Premere il pulsante O/I START per spegnere l'apparecchio.

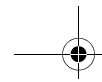

### 3. Uso dell'apparecchio

---

#### **Media mattutina e serale**

L'apparecchio calcola e visualizza la media settimanale relativa alle misurazioni eseguite al mattino (☀) e alla sera (☾). L'apparecchio memorizza 8 settimane di medie mattutine e 8 settimane di medie notturne per ciascun utente (A e B).

**Nota:** La settimana ha inizio di domenica alle 4:00 del mattino

#### **Medie mattutine**

Le medie mattutine si basano sul primo risultato medio ottenuto utilizzando la modalità automatica oppure il primo risultato ottenuto utilizzando la modalità singola.

La misurazione deve essere eseguita nel seguente intervallo di tempo:

**dalle ore 04:00 alle ore 09:59.**

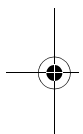

#### **Medie serali**

Le medie serali si basano sull'ultimo risultato medio ottenuto utilizzando la modalità automatica oppure l'ultimo risultato ottenuto utilizzando la modalità singola.

La misurazione deve essere eseguita nel seguente intervallo di tempo:

**dalle ore 19:00 alle ore 01:59.**

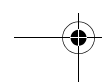
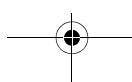
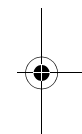



## Informazioni sulle medie settimanali

### **Media settimanale mattutina**

Si tratta della media delle misurazioni effettuate di mattina (dalle ore 04:00 alle ore 09:59), dalla domenica al sabato. Viene calcolata una media relativa ai valori di un massimo di tre misurazioni effettuate entro 10 minuti dalla prima misurazione del mattino.

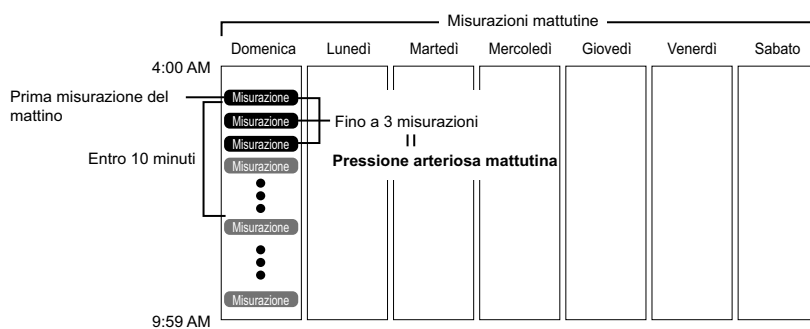

### **Media settimanale serale**

Si tratta della media delle misurazioni effettuate di sera (dalle ore 19:00 alle ore 01:59), dalla domenica al sabato. Viene calcolata una media relativa ai valori di un massimo di tre misurazioni effettuate entro 10 minuti dall'ultima misurazione serale.

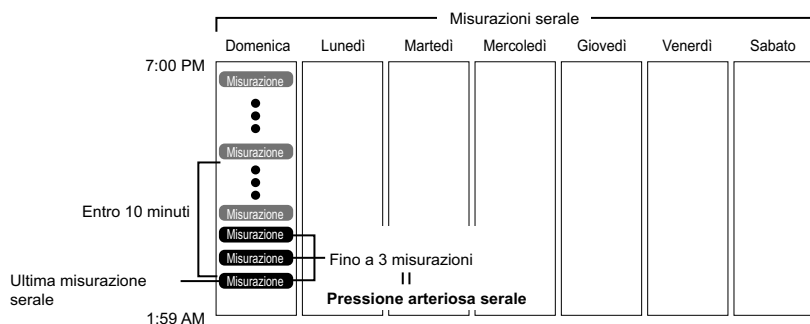

IT

## 3. Uso dell'apparecchio

**Visualizzazione della media mattutina e serale**

1. Selezionare il proprio ID utente (A o B).

2. Premere il pulsante della media mattutina (☀️) o il pulsante della media serale (🌙).

Sul display viene visualizzata la media per la settimana corrente, "THIS WEEK".

Per visualizzare la media settimanale mattutina e serale della stessa settimana, premere il pulsante della media mattutina

(☀️) o il pulsante della media serale (🌙). È importante controllare sia la media mattutina sia la media serale relative alla stessa settimana.

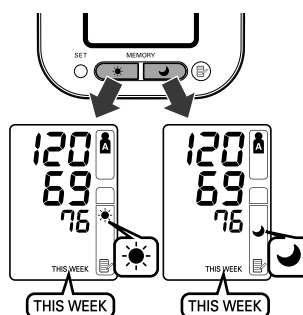

3. Per visualizzare le settimane precedenti, continuare a premere il pulsante della media mattutina (☀️) o il pulsante della media serale (🌙). L'apparecchio visualizza le indicazioni da "-1 WEEK" per la settimana precedente a "-7 WEEK" per il set di medie meno recente.

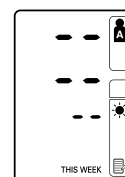

**Nota:** Se in una delle settimane non sono state eseguite misurazioni sufficienti per il calcolo della media, il display appare come illustrato in figura.



4. Premere il pulsante O/I START per spegnere l'apparecchio.

### Note sulle combinazioni presenti sul display

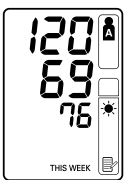
Oltre agli indicatori della media mattutina e della media notturna, l'apparecchio può visualizzare anche l'indicazione di ipertensione mattutina se la media mattutina per la settimana in questione risulta al di sopra dei valori di riferimento relativi alle misurazioni della pressione arteriosa eseguite in casa. (Per ulteriori informazioni, consultare il capitolo 3 "Uso dell'apparecchio - Informazioni importanti".) In base ai risultati delle misurazioni, questi possono essere visualizzati nelle seguenti combinazioni.

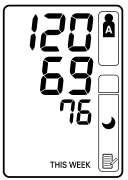
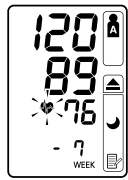
	Display	
<b>Media mattutina</b>	 <p>Media mattutina della settimana corrente con l'indicatore della media mattutina</p>	 <p>Media mattutina relativa a 7 settimane fa con indicatore della media mattutina + indicatore di battito cardiaco lampeggiante + indicatore di ipertensione mattutina</p>
<b>Media serale</b>	 <p>Media serale della settimana corrente con l'indicatore della media serale</p>	 <p>Media serale relativa a 7 settimane fa con indicatore della media serale + indicatore di battito cardiaco lampeggiante + indicatore di ipertensione mattutina</p>
	<b>Media entro i valori di riferimento relativi alle misurazioni della pressione arteriosa eseguite in casa</b>	<b>Media al di sopra dei valori di riferimento relativi alle misurazioni della pressione arteriosa eseguite in casa + Ipertensione mattutina</b>

IT

### 3. Uso dell'apparecchio

L'indicatore di ipertensione mattutina (▲) viene visualizzato se la media settimanale delle misurazioni mattutine è superiore a 135/85.

In questo caso, l'indicatore di ipertensione mattutina (▲) viene visualizzato quando sul display è visualizzata la media serale, indipendentemente dai valori relativi alla media serale stessa.

#### **Cancellazione di tutti i valori conservati in memoria**

I valori conservati in memoria si eliminano per ID utente.

Non è possibile eliminare parzialmente i valori conservati in memoria. Tutti i valori relativi all'utente selezionato vengono eliminati.

1. Selezionare il proprio ID utente (A o B).
2. Tenendo premuto il pulsante MEMORY (📄) premere contemporaneamente il pulsante O/I START per più di 2 secondi; tutti i valori saranno eliminati.

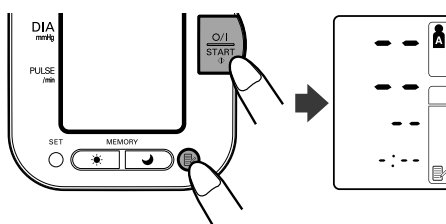

### 3.6 Download dei dati sul computer

L'apparecchio comprende il software per la gestione della pressione arteriosa Omron, che consente di visualizzare, gestire e stampare i dati relativi alla pressione arteriosa misurati dall'unità OMRON M10-IT Intellisense.

Prima di installare il software sul computer, consultare la "Guida all'installazione" allegata. Per utilizzare l'applicazione software, fare riferimento alla Guida all'installazione e utilizzare la guida in linea dell'applicazione software.

Utilizzare solo il cavo USB OMRON autorizzato fornito in dotazione con l'apparecchio. L'uso di altri cavi può danneggiare l'apparecchio e invalida la garanzia.

1. Aprire il coperchio della presa per connettore USB.

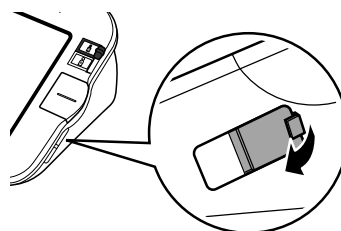

2. Inserire il connettore USB normale (spinotto largo) nel personal computer.

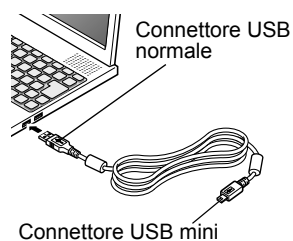

3. Inserire il connettore USB mini (spinotto piccolo) nella presa USB dell'unità principale.

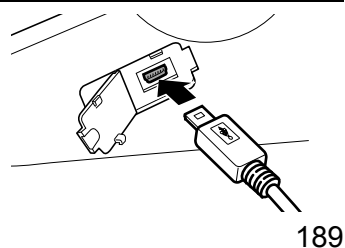

#### 4. Guida rapida di riferimento

La presente Guida rapida è da usare esclusivamente come riferimento. Si prega di leggere interamente il manuale prima di usare l'apparecchio per la prima volta.

Per garantire l'affidabilità della misurazione, evitare di mangiare, fumare o svolgere attività fisica per almeno 30 minuti prima di eseguire una misurazione.

**Nota:** Togliere eventuali capi d'abbigliamento che stringano la parte superiore del braccio.

1. Sedersi in modo da avere i piedi completamente appoggiati sul pavimento e posizionare il braccio sul tavolo in modo tale che il bracciale si trovi allo stesso livello del cuore.

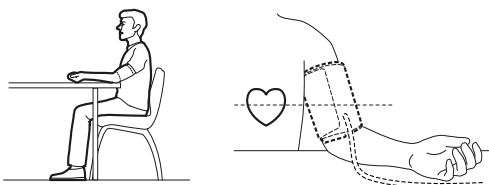

2. Fissare il bracciale intorno al braccio mediante la striscia di chiusura in velcro.
3. Selezionare il proprio ID utente (A o B).
4. Premere il pulsante O/I START.

Una volta completata la misurazione, l'apparecchio visualizza la pressione arteriosa e la frequenza delle pulsazioni e sgonfia automaticamente il bracciale.

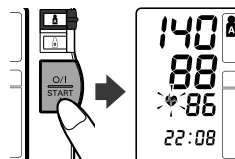





**Note:**

- Attendere sempre almeno 2 o 3 minuti prima di eseguire una nuova misurazione della pressione.
- Tutte le misurazioni vengono conservate in memoria. Tenere presente questa caratteristica, nel caso in cui più persone utilizzino lo stesso apparecchio per misurare la pressione.

## 5. Gestione di errori e problemi

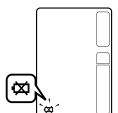
### 5.1 Messaggi di errore

Errore visualizzato	Causa	Soluzione
	Il bracciale non è abbastanza gonfio.	
	Movimenti durante la misurazione.	Leggere e ripetere con cura i passaggi elencate nel capitolo 3.3.
	Il bracciale è troppo gonfio.	
 Lampeggia o appare di continuo.	Batterie in esaurimento.	Sostituire tutte e quattro le batterie "AA" con delle batterie nuove. Fare riferimento al capitolo 2.1.
	Movimento, suoni.	Leggere e ripetere con cura i passaggi elencate nel capitolo 3.3.
	Perdita di aria dal bracciale.	Sostituire con un nuovo bracciale.

IT

## 5. Gestione di errori e problemi

**5.2 Risoluzione dei problemi**

Problema	Causa	Soluzione
Premendo il pulsante O/I START, sul display non appare nulla.	Le batterie sono scariche.	Sostituire le batterie.
Non è possibile eseguire la misurazione o le misurazioni producono risultati troppo elevati.	Controllare che il bracciale sia posizionato correttamente intorno al braccio.	Fissare correttamente il bracciale.
	Si sente il motore della pompa, ma la pressione del bracciale non aumenta.	Verificare che l'attacco del tubo dell'aria sia collegato correttamente all'apparecchio. Inserire saldamente l'attacco del tubo dell'aria nella presa per il tubo dell'aria.
La pressione arteriosa risulta differente da una misurazione all'altra. Il valore rilevato è estremamente basso (o alto).	I valori della pressione variano costantemente a seconda del momento in cui è stata eseguita la misurazione e dello stato di nervosismo. Respirare profondamente per rilassarsi prima di eseguire una misurazione.	



## 6. Manutenzione e conservazione

Per proteggere l'apparecchio da eventuali danni, si prega di osservare le precauzioni descritte di seguito:

- Non esporre l'apparecchio e il bracciale a temperature estreme, a umidità eccessiva o alla luce diretta del sole.
- Evitare di schiacciare con forza il bracciale o il tubo quando li si piega.
- Non smontare l'apparecchio.
- Non tentare in alcun modo di riparare da soli l'apparecchio. In caso di problemi, rivolgersi al distributore OMRON o al Servizio di assistenza clienti (i cui dati sono riportati sulla confezione) oppure rivolgersi al proprio rivenditore di apparecchiature medici o farmacista.
- OMRON M10-IT è un dispositivo di misurazione di precisione. È importante che il livello di precisione nella misurazione rimanga all'interno dei parametri previsti dalle specifiche tecniche. Si consiglia di far controllare l'apparecchio ogni due anni, in modo tale da garantirne la precisione e il corretto funzionamento. Per ulteriori informazioni, contattare il distributore OMRON o il Servizio di assistenza clienti, i cui dati sono riportati sulla confezione.
- Non sottoporre l'apparecchio a urti violenti o a vibrazioni (evitare, ad esempio, di farlo cadere in terra).
- Non usare liquidi volatili per pulire l'apparecchio. L'APPARECCHIO DEVE ESSERE PULITO CON UN PANNO SOFFICE E ASCIUTTO.
- Non lavare né immergere in acqua il bracciale.

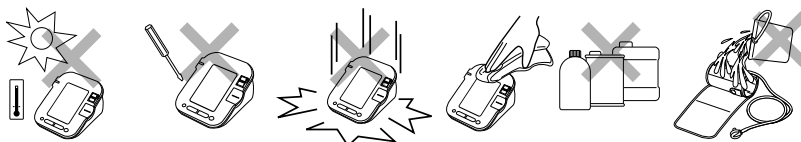

IT

### Conservazione

Quando non si usa l'apparecchio, riporlo nell'apposita custodia.

**Nota:** Se si usa l'alimentatore CA opzionale, avere cura di riporlo sotto al bracciale e all'apparecchio, in modo tale che non danneggi il display.

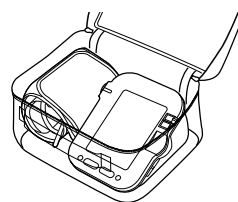

## 7. Componenti opzionali

Adattatore CA tipo S

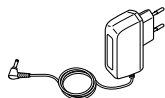

Codice 9515336-9

Bracciale

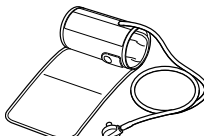

Codice 9956685-4

### Uso dell'alimentatore CA opzionale

Inserire le batterie nell'apposito alloggiamento anche quando si utilizza l'alimentatore.

#### Note:

- Non inserire né disinserire il cavo di alimentazione dalla presa elettrica con le mani bagnate.
- Usare solo l'alimentatore CA originale progettato per questo apparecchio. L'uso di alimentatori non supportati potrebbe danneggiare l'apparecchio.
- Quando si conserva l'alimentatore insieme all'unità principale, prestare attenzione a non danneggiare l'unità principale o il bracciale.

1. Inserire lo spinotto dell'alimentatore nella presa per l'alimentatore CA posta sul retro dell'unità principale.
2. Inserire l'alimentatore in una presa elettrica.

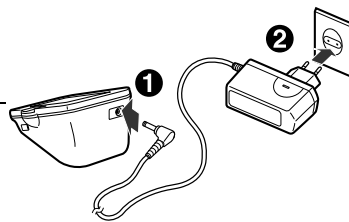

Per scollegare l'alimentatore, staccare prima l'alimentatore dalla presa elettrica, quindi scollegare lo spinotto dall'unità principale.

## 8. Dati tecnici

<b>Descrizione del prodotto</b>	Misuratore di pressione automatico digitale
<b>Modello</b>	OMRON M10-IT (HEM-7080IT-E)
<b>Display</b>	Display LCD digitale
<b>Metodo di misurazione</b>	Metodo oscillometrico
<b>Intervallo di misurazione</b>	Pressione: da 0 mmHg a 299 mmHg Pulsazioni: da 40 a 180 al minuto
<b>Precisione</b>	Pressione: $\pm 3$ mmHg Pulsazioni: $\pm 5\%$ rispetto al valore visualizzato
<b>Gonfiaggio</b>	Sistema "fuzzy-logic" controllato tramite pompa elettrica
<b>Sgonfiaggio</b>	Valvola per il rilascio automatico della pressione
<b>Rilevazione della pressione</b>	Sensore capacitivo di pressione
<b>Memoria</b>	84 misurazioni con data e ora per ciascun utente (A e B)
<b>Alimentazione</b>	4 batterie "AA" da 1,5 V o alimentatore CA/CC (6 V = 4 W)
<b>Durata delle batterie</b>	La capacità delle batterie alcaline nuove corrisponde a circa 1400 misurazioni se l'apparecchio viene utilizzato 6 volte al giorno con 4 batterie alcaline nuove.
<b>Temperatura/umidità di esercizio</b>	da +10°C a +40°C Umidità relativa max: dal 30 al 90%
<b>Condizioni di conservazione (Temperatura/Umidità/Pressione dell'aria)</b>	da -20°C a +60°C Umidità relativa max: dal 10 al 95% 700 - 1060 hPa
<b>Peso della console</b>	Circa 420 g escluse le batterie
<b>Peso del bracciale</b>	Circa 240 g
<b>Dimensioni esterne</b>	Circa 155 (l) mm $\times$ 131 (p) mm $\times$ 84 (h) mm
<b>Dimensioni del bracciale</b>	Circa 152 mm $\times$ 600 mm (Bracciale: circonferenza del braccio da 22 a 42 cm)
<b>Contenuto della confezione</b>	Bracciale, manuale di istruzioni, custodia morbida, set di batterie, garanzia, scheda personale, cavo USB, CD-ROM, guida all'installazione

**Nota:** Soggetto a modifiche tecniche senza preavviso.

- Questo prodotto OMRON è realizzato in conformità al rigoroso sistema di qualità adottato da OMRON HEALTHCARE Co. Ltd., Giappone. Il componente principale dei misuratori di pressione arteriosa OMRON, rappresentato dal sensore di pressione, è prodotto in Giappone per l'assemblaggio.

IT

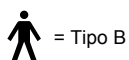

= Tipo B

CE 0197

Il dispositivo è conforme alle disposizioni della direttiva CE 93/42/EEC (Direttiva sui dispositivi medici).

## 8. Dati tecnici

**Informazioni importanti relative alla compatibilità elettromagnetica (EMC)**

A causa del numero sempre maggiore di dispositivi elettronici (computer, telefoni cellulari, ecc.), i dispositivi medici in uso potrebbero essere soggetti a interferenze elettromagnetiche prodotte da altre apparecchiature. Tali interferenze elettromagnetiche potrebbero determinare il funzionamento errato del dispositivo medico e creare una situazione potenzialmente non sicura.

I dispositivi medici, inoltre, non devono interferire con altre apparecchiature.

Per la conformità alle normative sulla compatibilità elettromagnetica (EMC) e allo scopo di prevenire situazioni potenzialmente non sicure nell'utilizzo del prodotto, sono stati implementati gli standard EN60601-1-2:2007. Tali standard definiscono i livelli di immunità alle interferenze elettromagnetiche, nonché i livelli massimi di emissioni elettromagnetiche per i dispositivi medici.

Questo dispositivo medico prodotto da OMRON HEALTHCARE è conforme agli standard EN60601-1-2:2007 per quanto concerne sia l'immunità che le emissioni.

È necessario tuttavia osservare le precauzioni indicate di seguito:

- Non usare in prossimità di questo dispositivo medico telefoni mobili (cellulari) o altri dispositivi che generano forti campi elettrici o elettromagnetici. Ciò potrebbe determinare il funzionamento errato dell'unità e creare una situazione potenzialmente non sicura. Si consiglia di mantenere tali apparecchiature ad una distanza minima di 7 m. Verificare il corretto funzionamento del dispositivo se la distanza è inferiore.

Ulteriore documentazione relativa alle specifiche EN60601-1-2:2007 è disponibile presso OMRON HEALTHCARE EUROPE, all'indirizzo indicato nel presente manuale di istruzioni.

La documentazione è disponibile inoltre presso il sito web [www.omron-healthcare.com](http://www.omron-healthcare.com).

**Corretto smaltimento del prodotto (rifiuti elettrici ed elettronici)**

Il marchio riportato sul prodotto o sulla sua documentazione indica che il prodotto non deve essere smaltito con altri rifiuti domestici al termine del ciclo di vita. Per evitare eventuali danni all'ambiente o alla salute causati dall'inopportuno smaltimento dei rifiuti, si invita l'utente a separare questo prodotto da altri tipi di rifiuti e di riciclarlo in maniera responsabile per favorire il riutilizzo sostenibile delle risorse materiali.



Gli utenti domestici sono invitati a contattare il rivenditore presso il quale è stato acquistato il prodotto o l'ufficio locale preposto per tutte le informazioni relative alla raccolta differenziata e al riciclaggio per questo tipo di prodotto.

Gli utenti aziendali sono invitati a contattare il proprio fornitore e verificare i termini e le condizioni del contratto di acquisto. Questo prodotto non deve essere smaltito unitamente ad altri rifiuti commerciali.

Questo prodotto non contiene sostanze nocive.



## 9. Informazioni utili sulla pressione arteriosa

### ***Che cos'è la pressione arteriosa?***

La pressione arteriosa è una misura della forza di scorrimento del sangue contro le pareti delle arterie. La pressione arteriosa cambia costantemente nel corso del ciclo cardiaco.

La pressione più elevata nel ciclo è detta *Pressione sistolica*, mentre quella più bassa è detta *Pressione diastolica*.

Entrambi i valori, quello *Sistolico* e quello *Diastolico*, sono necessari per consentire al medico di valutare lo stato della pressione arteriosa di un paziente.

### ***Perché è opportuno misurare in casa la pressione arteriosa?***

La misurazione della pressione arteriosa da parte di un medico può causare stati di ansia, che a loro volta possono determinare ipertensione. Poiché la pressione arteriosa viene influenzata da diversi fattori, una singola misurazione potrebbe non essere sufficiente per una diagnosi accurata.

Molti fattori possono influire sulla pressione arteriosa, ad esempio l'attività fisica, uno stato di ansia o l'ora del giorno. È consigliabile quindi misurare la pressione tutti i giorni alla stessa ora, in modo da ottenere un'indicazione precisa riguardo agli eventuali cambiamenti nei valori riscontrati. La pressione arteriosa è di norma più bassa al mattino e aumenta tra il pomeriggio e la sera. È più bassa in estate e più alta d'inverno.

La pressione arteriosa viene misurata in millimetri di mercurio (mmHg) e le misurazioni vengono indicate con la pressione sistolica prima di quella diastolica. Ad esempio, il valore di pressione indicato come 140/90 si legge "140 su 90" mmHg.

IT

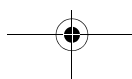
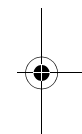
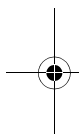

## 9. Informazioni utili sulla pressione arteriosa

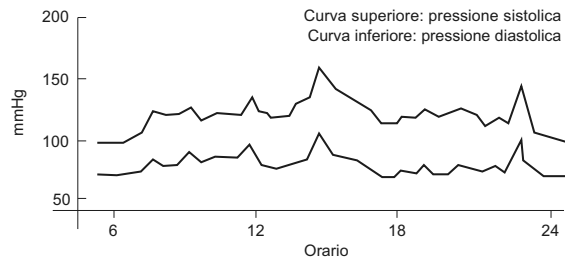

Esempio: fluttuazioni durante il giorno (soggetto maschio, 35 anni)

### **Classificazione della pressione arteriosa secondo l'Organizzazione Mondiale della Sanità**

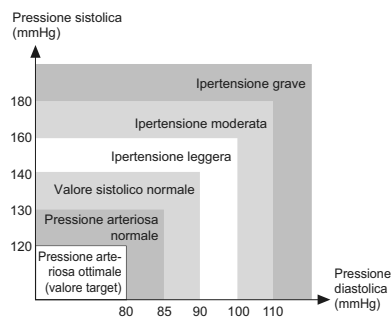

L'Organizzazione Mondiale della Sanità (OMS) e la Società Internazionale dell'Iperensione (ISH) hanno elaborato il sistema di classificazione della pressione arteriosa mostrato nella figura.



Tale classificazione si basa sui valori di pressione arteriosa misurati su individui seduti in un ambulatorio ospedaliero.

**Nota:** Non vi è una definizione universalmente riconosciuta per l'ipotensione. Tuttavia, una pressione sistolica al di sotto dei 100 mmHg viene considerata ipotensiva.

9. Informazioni utili sulla pressione arteriosa

<b>Produttore</b> 	<b>OMRON HEALTHCARE Co., Ltd.</b> 53, Kunotsubo, Terado-cho, Muko, Kyoto, 617-0002 GIAPPONE
<b>Rappresentante per l'UE</b> 	<b>OMRON HEALTHCARE EUROPE B.V.</b> Scorpius 33, 2132 LR Hoofddorp, PAESI BASSI www.omron-healthcare.com
<b>Stabilimento di produzione</b>	<b>OMRON (DALIAN) CO., LTD.</b> Dalian, CINA
<b>Consociata</b>	<b>OMRON HEALTHCARE UK LTD.</b> Opal Drive, Fox Milne, Milton Keynes, MK15 0DG, U.K.
	<b>OMRON MEDIZINTECHNIK HANDELSGESELLSCHAFT mbH</b> John-Deere-Str. 81a, 68163 Mannheim, GERMANIA www.omron-medizintechnik.de
	<b>OMRON SANTÉ FRANCE SAS</b> 14, rue de Lisbonne, 93561 Rosny-sous-Bois Cedex, FRANCIA

Prodotto in Cina

IT

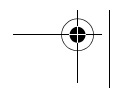
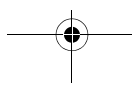
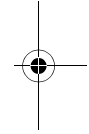
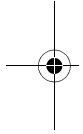
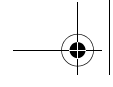



**OMRON**



**Monitor de presión arterial digital automático  
M10-IT**

- **Instruction Manual**
- **Mode d'emploi**
- **Gebrauchsanweisung**
- **Manuale di istruzioni**
- **Manual de instrucciones**
- **Gebruiksaanwijzing**
- **РУКОВОДСТВО ПО ЭКСПЛУАТАЦИИ**

**EN**

**FR**

**DE**

**IT**

**ES**

**NL**

**RU**



**All for Healthcare**

## Índice

### Antes de utilizar la unidad

Introducción .....	203
Información importante sobre seguridad .....	204
1. Descripción general.....	206
2. Preparación .....	210
2.1 Colocación o sustitución de las pilas .....	210
2.2 Ajuste de la fecha y la hora .....	212

### Instrucciones de funcionamiento

3. Uso del monitor de presión arterial .....	216
3.1 Cómo sentarse correctamente mientras se realiza una medición .....	216
3.2 Colocación del manguito .....	218
3.3 Obtener una lectura .....	221
3.4 Instrucciones para situaciones especiales .....	231
3.5 Uso de la función de memoria .....	232
3.6 Descarga de datos a un ordenador .....	239
4. Guía rápida de referencia.....	240

### Cuidado y mantenimiento

5. Tratamiento de errores y problemas.....	241
5.1 Mensajes de error.....	241
5.2 Resolución de problemas .....	242
6. Mantenimiento y conservación .....	243
7. Piezas opcionales .....	244
8. Datos técnicos .....	245
9. Informaciones útiles acerca de la presión arterial .....	247

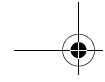

## Introducción

Gracias por adquirir el monitor de presión arterial para la parte superior del brazo OMRON M10-IT Intellisense.

El OMRON M10-IT Intellisense es un monitor de presión arterial totalmente automático cuyo funcionamiento se basa en el principio oscilométrico. Mide la presión arterial y el pulso de manera sencilla y rápida. Gracias a su avanzada tecnología "Intellisense", este dispositivo permite un inflado cómodo y controlado que no requiere ajustar previamente la presión ni volver a inflar.

El monitor almacena los resultados de la medición de dos personas e incorpora los valores promedio de la mañana y la noche. El modo automático permite realizar tres mediciones consecutivas en intervalos regulares para obtener el valor promedio.

El software de gestión de la presión arterial de Omron que se incluye con esta unidad le permite ver, gestionar e imprimir datos de presión arterial medidos con el OMRON M10-IT Intellisense. El software incluido está solamente en inglés.

 **Por favor, lea atentamente este manual de instrucciones antes de utilizar la unidad. Para obtener información específica sobre su propia presión arterial, CONSULTE A SU MÉDICO.**

ES

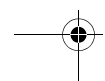
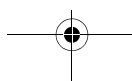

## Información importante sobre seguridad

Consulte a su médico durante el embarazo, arritmias y arteriosclerosis.  
Utilice la unidad para almacenar solamente los valores medidos de los usuarios designados.  
Lea atentamente esta sección antes de utilizar la unidad.

### **⚠ Precaución:** **(Uso general)**

- Consulte siempre a su médico. No detenga nunca ni cambie la dosis de medicación prescrita por su médico.
- No pierda de vista la unidad cuando se aplique a niños o personas que no puedan expresar su consentimiento.
- No utilice la unidad con una finalidad distinta a la medición de la presión arterial.
- Utilice solamente el manguito homologado para esta unidad. La utilización de otros manguitos puede dar resultados de medición incorrectos.
- No desmonte la unidad ni el manguito.
- Cuando realice mediciones por la noche, asegúrese de que el tubo de aire no esté enrollado en otras partes de su cuerpo. Esto podría provocar lesiones cuando aumente la presión de aire del tubo.
- Cuando realice mediciones por la noche, no apriete el manguito. Podría causar lesiones.
- No infle el manguito más de 299 mmHg.
- Cuando realice mediciones, no permita que haya objetos en contacto con el conector USB del lateral derecho de la unidad.

### **(Uso del adaptador de AC opcional)**

- Utilice solamente el adaptador de AC opcional diseñado para este monitor de presión arterial. El uso de adaptadores no compatibles podría dañar y/o ser peligroso para la unidad. Enchufe el adaptador de AC a una toma de corriente con el voltaje adecuado. No sobrecargue las salidas de corriente ni utilice cables alargadores.
- No utilice el adaptador de AC si la unidad o el cable de alimentación están dañados. Apague el aparato y desenchufe inmediatamente el cable de alimentación.

## Información importante sobre seguridad

- No enchufe ni desenchufe nunca el cable de alimentación de una toma de corriente con las manos húmedas.

**(Uso de las pilas)**

- Si el líquido de las pilas entra en contacto con los ojos, es necesario lavarlos inmediatamente con abundante agua limpia. Acuda inmediatamente a un médico.
- Si el líquido de las pilas entra en contacto con la piel o la ropa, es preciso lavarla inmediatamente con abundante agua limpia.
- Utilice solamente pilas alcalinas "AA" con esta unidad. No utilice pilas de ningún otro tipo.
- No coloque las pilas con las polaridades alineadas de forma incorrecta.
- Sustituya las pilas viejas por otras nuevas, inmediatamente. Sustituya las cuatro pilas a la vez.
- Retire las pilas si no va a utilizar la unidad durante tres meses o más. Si la unidad permanece sin pilas más de 30 segundos, habrá que ajustar de nuevo la fecha y la hora.
- No utilice conjuntamente pilas nuevas y usadas.
- Lea y siga las indicaciones contenidas en "Información importante sobre la Compatibilidad electromagnética (EMC)" en la sección Datos técnicos.

**Precauciones de seguridad generales**



- No doble con fuerza el manguito ni doble excesivamente el tubo de aire.
- Cuando extraiga el tubo de aire, tire del conector de aire situado en la conexión con la unidad principal, no del propio tubo.
- No someta la unidad principal ni el manguito a golpes fuertes, vibraciones o caídas.
- No infle el manguito sin tenerlo colocado alrededor del brazo.
- No lave el manguito ni lo sumerja en agua.
- No realice mediciones después de haber tomado un baño, consumido alcohol, fumado, realizado ejercicio o comido.
- Lea y siga las indicaciones incluidas en "Eliminación correcta de este producto" de la Sección de datos técnicos cuando vaya a desechar el dispositivo y cualquier accesorio usado o pieza opcional.

ES

## 1. Descripción general

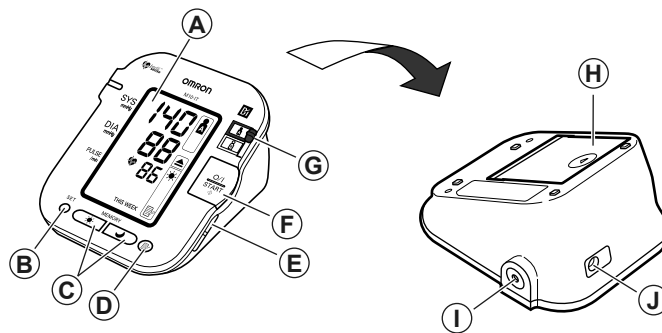
### Unidad principal



- |   |  |
|---|--|
| <ul style="list-style-type: none"><li>A. Pantalla</li><li>B. Botón SET</li><li>C. Botones de valores promedio de mañana/noche (  /  )</li><li>D. Botón MEMORY</li><li>E. Clavija del conector USB (compatible con USB 1.1)</li><li>F. Botón O/I START</li><li>G. Conmutador de selección de ID de usuario (A y B)</li></ul> | <ul style="list-style-type: none"><li>H. Compartimento de las pilas</li><li>I. Toma de aire</li><li>J. Toma para adaptador de AC (para el adaptador de AC)</li></ul> |
|---|--|

## Manguito

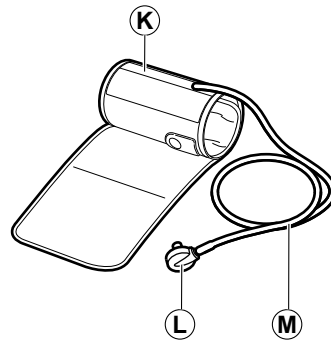

- K. Manguito  
(Manguito: perímetro del brazo de 22 a 42 cm)
- L. Conexión de aire
- M. Tubo de aire

1. Descripción general

**Pantalla**

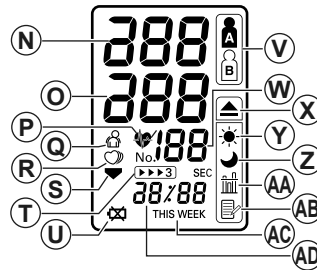

- |  |  |
|--|--|
| <ul style="list-style-type: none"> <li>N. Presión arterial sistólica</li> <li>O. Presión arterial diastólica</li> <li>P. Símbolo de latido cardíaco                         <ul style="list-style-type: none"> <li>1. (Parpadea durante la medición)</li> <li>2. (Si parpadea una vez realizada la medición indica que la presión arterial está fuera del margen recomendado)</li> </ul> </li> <li>Q. Símbolo de movimiento (Aparece si mueve el cuerpo durante la medición).</li> <li>R. Símbolo de latido cardíaco irregular</li> <li>S. Símbolo de desinflado</li> <li>T. Símbolo de modo automático (Aparece cuando está definido el modo automático).</li> <li>U. Símbolo de pilas bajas</li> </ul> | <ul style="list-style-type: none"> <li>V. Símbolo de ID de usuario (A o B) (Indica si el usuario al que tomar la medición está seleccionado como usuario A o usuario B, o el uso de la función de memoria).</li> <li>W. Indicador de pulso</li> <li>X. Símbolo de hipertensión de madrugada (Aparece si el valor promedio de la mañana durante una semana está por encima de 135 para el valor de presión arterial sistólica y/o de 85 para el valor de presión arterial diastólica).</li> <li>Y. Símbolo de valor promedio de la mañana (Aparece cuando se visualizan valores promedio de mañana utilizando la función de memoria).</li> <li>Z. Símbolo de valor promedio de la noche (Aparece cuando se visualizan valores promedio de noche utilizando la función de memoria).</li> <li>AA. Símbolo de valor promedio (Aparece cuando se visualiza el valor de las últimas tres mediciones)</li> <li>AB. Símbolo de memoria (Aparece cuando se visualizan valores almacenados en la memoria)</li> <li>AC. Indicador de semana</li> <li>AD. Indicador de fecha y hora</li> </ul> |
|--|--|



## Contenido del producto

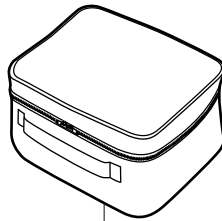

AE

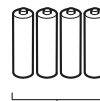

AF

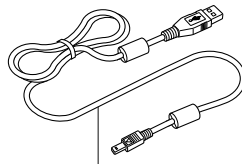

AG

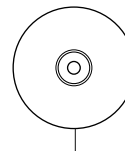

AH

AE. Bolsa de almacenamiento blanda

AF. Cuatro pilas alcalinas "AA" (LR6)

AG. Cable USB

AH. CD-ROM (software de gestión de presión arterial)

• Manual de instrucciones

• Tarjeta de garantía

• Ficha para anotar la presión arterial

• Monitor de presión arterial

• Guía de instalación (para el software de gestión de presión arterial)

## 2. Preparación

### 2.1 Colocación o sustitución de las pilas

1. Dele la vuelta a la unidad principal.

2. Deslice la tapa de las pilas en la dirección de la flecha mientras presiona la parte acanalada de la misma.

3. Instale o sustituya las cuatro pilas de tipo "AA" de forma que las polaridades + (positiva) y - (negativa) coincidan con las polaridades indicadas en el compartimento de las pilas.

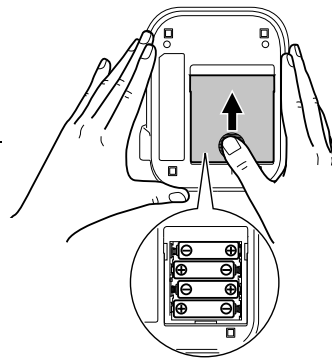

4. Vuelva a colocar la tapa de las pilas.

Deslice la tapa de las pilas, tal como se indica hasta que encaje en su lugar.

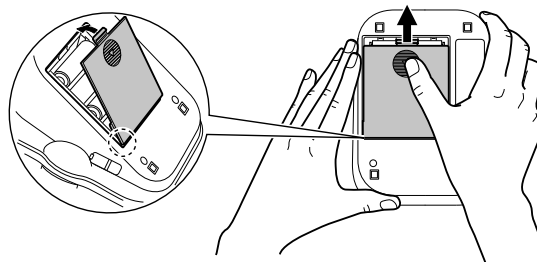

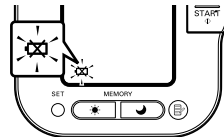

**Nota:** Los valores medidos continúan almacenados en la memoria incluso después de sustituir las pilas.

### **Duración y sustitución de las pilas**



Si aparece el símbolo de pilas bajas (  ) en la pantalla, sustituya las cuatro pilas a la vez.

- Cuando comience a parpadear el símbolo de pilas bajas (  ), podrá continuar utilizando la unidad durante un breve periodo de tiempo. Deberá reemplazar previamente las pilas por unas nuevas.
- Cuando permanezca encendido el símbolo (  ), las pilas estarán agotadas. Deberá sustituir todas las pilas al mismo tiempo por otras nuevas. Antes de reemplazar las pilas, apague la unidad.
- Retire las pilas si no va a utilizar la unidad durante tres meses o más.
- Si la unidad permanece sin pilas más de 30 segundos, habrá que ajustar de nuevo la fecha y la hora. Consulte el capítulo 2.2, para más detalles.
- Deshágase de las pilas de acuerdo con las normativas locales vigentes.

Cuatro pilas alcalinas “AA” nuevas realizarán aproximadamente 1.400 mediciones cuando se utilice la unidad para tomar seis mediciones diarias.

Como las pilas suministradas tienen únicamente un fin de comprobación, puede que tengan una duración inferior y que no realicen 1.400 mediciones.

## 2. Preparación

**2.2 Ajuste de la fecha y la hora**

El monitor de presión arterial almacena automáticamente hasta 84 valores de medición individuales con la fecha y la hora.

Para utilizar las funciones de memoria y de valores promedio:

- Ajuste la fecha y la hora correctas en la unidad antes de utilizarla por primera vez.
- Si la unidad permanece sin pilas más de 30 segundos, habrá que ajustar de nuevo la fecha y la hora.

1. Cuando pulse el botón O/I START para encender por primera vez la unidad después de introducir las pilas, los dígitos del año (2007) parpadearán en la pantalla.

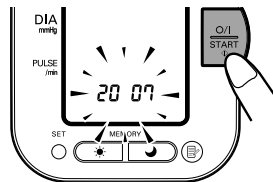

2. Pulse el botón MEMORY para ir avanzando un dígito cada vez.

**Notas:**

- El intervalo para el ajuste del año es de 2007 a 2030. Cuando el año alcance 2030, volverá a 2007.
- Si mantiene pulsado el botón MEMORY, los dígitos avanzarán rápidamente.

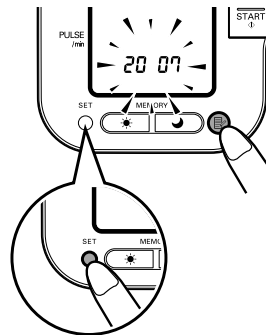

3. Pulse el botón SET para confirmar el ajuste cuando se vea en la pantalla el número deseado.

El año queda ajustado y los dígitos del mes parpadean en la pantalla.

2. Preparación

- 4.** Repita los pasos 2 y 3 para ajustar el mes.

El mes queda ajustado y los dígitos del día parpadean en la pantalla.

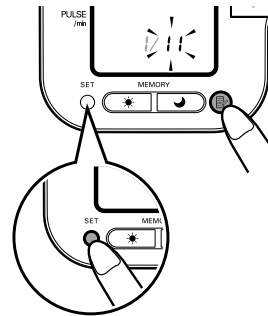

- 5.** Repita los pasos 2 y 3 para ajustar el día.

El día queda ajustado y los dígitos de la hora parpadean en la pantalla.

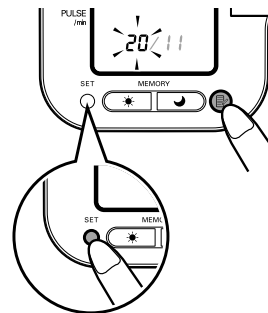

- 6.** Repita los pasos 2 y 3 para ajustar la hora.

La hora queda ajustada y los dígitos de los minutos parpadean en la pantalla.

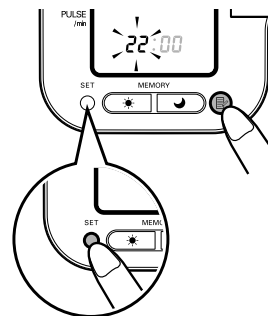

ES

## 2. Preparación

**7.** Repita los pasos 2 y 3 para ajustar los minutos.

Los minutos quedan ajustados.

La unidad se apaga automáticamente una vez realizado el ajuste de los minutos.

Para ajustar la fecha y la hora, pulse el botón SET cuando la unidad esté en modo de espera.

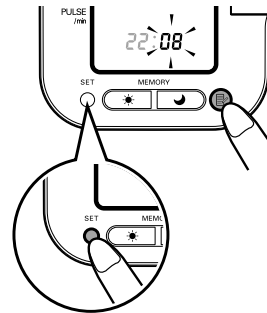
**Notas sobre la realización del ajuste de la fecha y la hora**

Si por alguna razón es necesario ajustar la fecha y la hora, o si se han reajustado después de sustituir las pilas, ajuste la fecha y la hora entre las 10:00 y las 18:59. Esto evitará que haya problemas con los valores promedio semanales de la mañana y la noche almacenados en la memoria.

Para ajustar posteriormente la fecha y la hora, encienda la unidad desde la posición de apagado. Siga los pasos que se describen a continuación.

**1.** Pulse y mantenga pulsado el botón SET.

Aparecerán en la pantalla el símbolo de modo automático (▶▶▶) y el ajuste actual (**on** u **off**) para el ID de usuario seleccionado.

Si el año no parpadea, pulse el botón SET una o dos veces hasta que parpadee.

El año parpadea en la pantalla.



**2.** Consulte el Capítulo 2.2.2 para comenzar el ajuste de la fecha y la hora.

Con este ajuste manual de la fecha y la hora, será necesario apagar manualmente la unidad. La unidad no se apagará automáticamente una vez realizado el ajuste de los minutos.

**Notas:**

- Asegúrese de que la fecha y la hora se han ajustado adecuadamente para que los valores promedio semanales aparezcan de forma correcta. Si por accidente los ajustes de fecha y hora se han ajustado mal, pulse el botón SET para desplazarse por los ajustes a fin de definir los valores correctos.
- En el caso de que se muestre incorrectamente la hora después de un largo periodo de tiempo sin utilizar la unidad, reajuste la fecha y la hora (consulte el capítulo 2.2 para obtener instrucciones sobre el ajuste de los valores del reloj). Borre los valores registrados cuando vuelva a utilizar la unidad (consulte el capítulo 3.5 para obtener instrucciones sobre el borrado de los valores registrados).

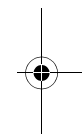
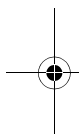

### 3. Uso del monitor de presión arterial

#### 3.1 Cómo sentarse correctamente mientras se realiza una medición

Puede realizar la medición en su brazo izquierdo o en el derecho.

**Notas:**

- Las mediciones deberán realizarse en un lugar tranquilo y usted deberá estar sentado en una posición relajada. Asegúrese de que no haga demasiado calor ni demasiado frío en la habitación.
- No coma, fume ni haga ejercicio al menos 30 minutos antes de realizar una medición.
- No se mueva ni hable durante la medición.

**Postura correcta**

Siéntese derecho con la espalda recta.

Retire las prendas que opriman la parte superior de su brazo y cualquier prenda gruesa como, por ejemplo, un jersey.  
No ponga el manguito por encima de prendas gruesas y no se remangue si le aprieta demasiado.

Coloque el brazo sobre una mesa de tal manera que el manguito quede a la misma altura que el corazón.

El espacio entre la silla y la superficie de la mesa deberá estar entre 25 y 30 cm.



**Notas:**

- Para obtener resultados precisos es necesario adoptar una postura correcta durante la medición.
- Debería también intentar medir su presión arterial a la misma hora todos los días. (Es recomendable que la realice antes de que transcurra 1 hora después de levantarse).

**Postura incorrecta**

- **Espalda arqueada (inclinada hacia adelante)**
- **Sentado con las piernas cruzadas**
- **Sentado en un sofá o en una mesa baja, ya que tenderá a inclinarse hacia adelante**



Estas situaciones pueden provocar valores de presión arterial mayores debido a la tensión del brazo o a que el brazalete esté por debajo del corazón.

Si el manguito está a una altura más baja que su corazón, utilice cojines, etc. para ajustar la altura del brazo.

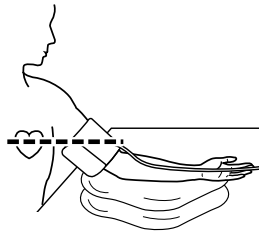

ES

3. Uso del monitor de presión arterial

### 3.2 Colocación del manguito

Puede colocar el manguito alrededor de su brazo derecho o izquierdo.

- No se ponga prendas que opriman la parte superior del brazo.
- No ponga el manguito por encima de prendas gruesas y no se remangue si le aprieta demasiado.

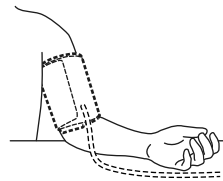

1. Conecte el tubo de aire en la toma indicada (en la parte izquierda del aparato).

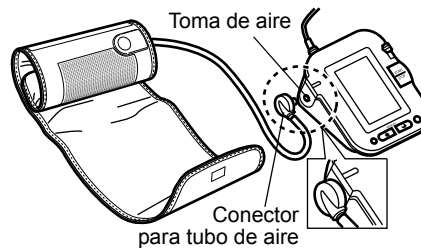

El manguito deberá estar totalmente desinflado cuando lo conecte al tensiómetro.

2. Siéntese en una silla, con los pies bien apoyados en el suelo, y ponga el brazo sobre la mesa de tal manera que el manguito esté a la misma altura que el corazón.

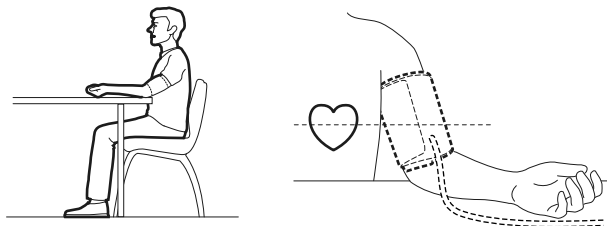

3. Uso del monitor de presión arterial

3. Sujete el agarre del manguito firmemente con la mano.

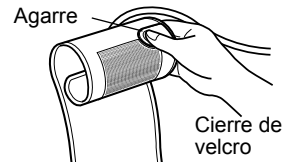

4. Gire la palma de la mano hacia arriba.

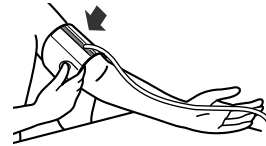

5. Coloque el manguito en la parte superior del brazo de forma que la cinta azul quede centrada en la mitad del interior del brazo y apuntando hacia el interior del mismo. El tubo de aire deberá descender por la parte interior de el antebrazo y quedar alineado con el dedo corazón.

La parte inferior del manguito deberá estar aproximadamente a 1 ó 2 cm del codo.

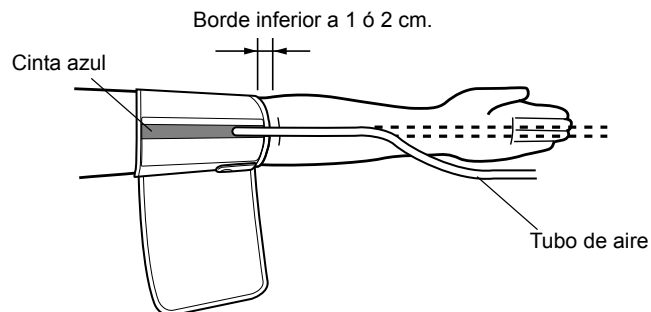

ES

### 3. Uso del monitor de presión arterial

- 6.** Cuando el manguito esté en posición correcta, cierre **FIRMEMENTE** el cierre de velcro.

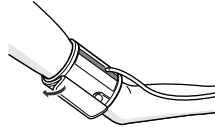

**Notas:**

- Asegúrese de que el manguito queda bien ceñido alrededor del brazo.
- El manguito deberá estar bien en contacto con la piel. Tiene que poder introducir el dedo índice entre el manguito y el brazo sin esfuerzo, de tal manera que pueda tirar del manguito separándolo o acercándolo.
- Asegúrese de que el tubo de aire no presenta pliegues.

### Realizar mediciones en el brazo derecho

Observe los puntos siguientes cuando coloque el manguito en su brazo derecho. Coloque el manguito de tal manera que el tubo de aire quede en el lateral de su codo.

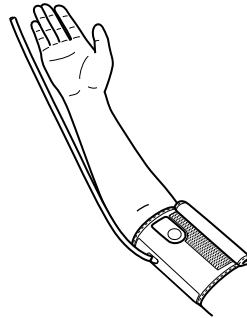

**Notas:**

- Procure no apoyar el brazo sobre el tubo de aire o de lo contrario reducirá el flujo de aire hacia el manguito.
- Coloque el manguito de tal manera que ninguna parte del manguito quede colocada en la articulación del codo. El manguito deberá quedar a 1 ó 2 cm por encima del codo.
- En el caso de que se utilice 2 veces al día, el manguito durará 3 años.
- Es posible que la presión varíe del brazo derecho al izquierdo y, por lo tanto, también pueden ser diferentes los valores de presión arterial medidos. Omron recomienda realizar las mediciones siempre en el mismo brazo. Si los valores entre los dos brazos varían sustancialmente, confirme con su médico qué brazo utilizar para las mediciones.

### 3.3 Obtener una lectura

La unidad está diseñada para tomar mediciones y almacenar en la memoria los valores medidos de dos personas utilizando el ID de usuario A y el ID de usuario B.

La unidad puede utilizarse también para tomar una única medición de otras personas utilizando el modo Guest (invitado). Cuando se utiliza el modo Guest (invitado), no aparece el símbolo de ID de usuario. Las mediciones realizadas utilizando el modo Guest (invitado) no se guardan en la memoria.

#### Uso del modo Guest (invitado)

1. Pulse y mantenga pulsado el botón O/I START hasta que desaparezcan de la pantalla los símbolos de usuario A y B.

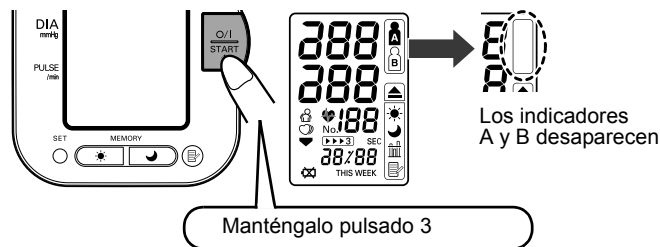

2. Suelte el botón O/I START.  
El manguito comienza a inflarse automáticamente.

**Nota:** Para detener el inflado, pulse y suelte el botón O/I START. La unidad detendrá el inflado, comenzará el desinflado y se apagará.

3. El inflado se detiene y comienza la medición. Una vez finalizada la medición, su presión arterial y su pulso aparecen en la pantalla.

### 3. Uso del monitor de presión arterial

#### Selección del ID de usuario

Seleccione su ID de usuario. Cuando realice una medición, utilice siempre el mismo ID de usuario. La unidad almacena en la memoria los valores medidos mediante el ID de usuario seleccionado. Estos valores medidos se utilizan para calcular los valores promedio de la mañana y la noche.

Deslice el conmutador de selección de ID de usuario para seleccionar el usuario A o el usuario B.

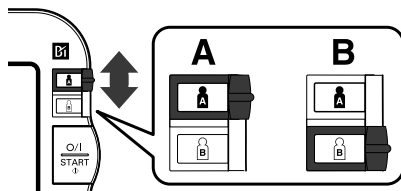

#### Uso del ID de usuario

Cuando seleccione un ID de usuario, la unidad puede ajustarse para que realice una única medición utilizando el modo único o para que realice tres mediciones consecutivas utilizando el modo automático pulsando el botón O/I START.

**Nota:** El valor predeterminado está ajustado en el modo único para realizar una única medición.

El modo automático realiza tres mediciones consecutivas. La unidad inflará el manguito y realizará tres mediciones dejando un corto intervalo de tiempo entre cada medición.

## Uso del modo único

1. Seleccione su ID de usuario (A o B).

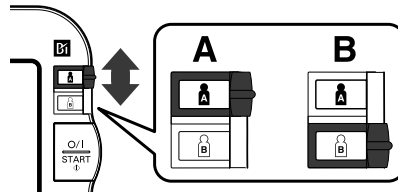

2. Pulse el botón O/I START.

Aparecerán en la pantalla todos los símbolos. El símbolo del ID de usuario que ha seleccionado parpadea en la pantalla.

El manguito comienza a inflarse automáticamente. A medida que se infla el manguito, la unidad determina automáticamente cuál es su nivel de inflado óptimo. Esta unidad detecta el pulso durante el inflado. No mueva el brazo y permanezca quieto hasta que haya finalizado todo el proceso de medición.

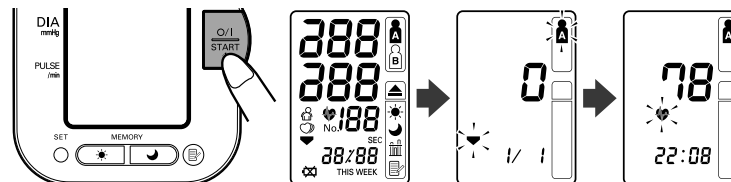

**Nota:** Para detener el inflado o la medición, pulse y suelte el botón O/I START. La unidad detendrá el inflado, comenzará el desinflado y se apagará.

ES

3. Uso del monitor de presión arterial

**3.** El inflado se detiene automáticamente y comienza la medición.

A medida que se desinfla el manguito, aparecen números decrecientes en la pantalla. El símbolo de latido cardíaco (♥) parpadea con cada latido del corazón.

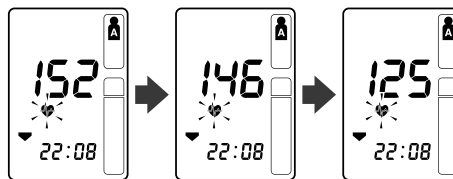

**4.** Una vez terminada la medición, el manguito se desinfla por completo. Se muestran su presión arterial y su pulso.

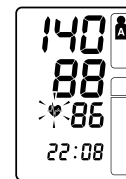

**5.** Pulse el botón O/I START para apagar la unidad.

**Nota:** Si se olvida de apagar el monitor, él mismo se apagará automáticamente transcurridos cinco minutos.

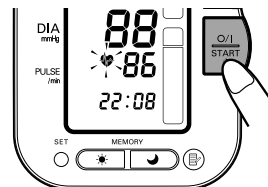

**Notas:**

- El autodiagnóstico de los valores medidos y ponerse un tratamiento resulta peligroso. Siga las instrucciones de su médico.
- Conviene esperar de 2 a 3 minutos antes de hacer una nueva medición de la presión arterial. La espera entre lecturas permite a las arterias volver al estado en que se hallaban antes de tomar la presión arterial.



### Selección del modo automático

Puede seleccionar el modo automático para el usuario A o para el usuario B.

1. Asegúrese de que la unidad está apagada.
2. Seleccione su ID de usuario (A o B).

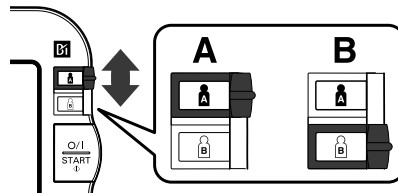

3. Pulse y mantenga pulsado el botón SET.  
Aparecerán en la pantalla el símbolo de modo automático (▶▶▶3) y el ajuste **oFF**.

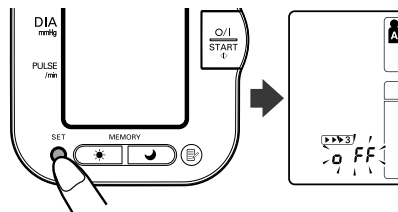

4. Pulse el botón MEMORY (📄) para seleccionar **on**.

**Nota:** Pulse el botón MEMORY para cambiar entre **on** y **oFF**.

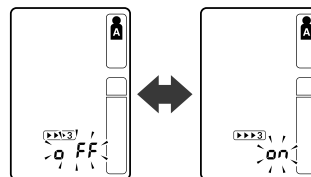

ES

3. Uso del monitor de presión arterial

5. Pulse el botón SET para confirmar el cambio.

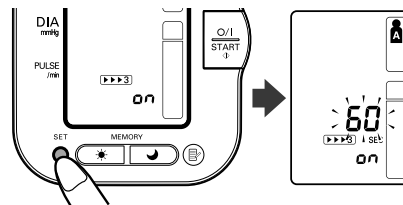

Aparece el número de segundos entre cada medición.

**Nota:** El valor predeterminado entre cada medición es de 60 segundos.

6. Pulse el botón MEMORY (Ⓜ) para modificar el intervalo de tiempo entre cada medición.

El intervalo puede ajustarse a 15, 30, 60 ó 120 segundos. Siga pulsando el botón MEMORY hasta que aparezca en la pantalla el intervalo deseado.

7. Pulse el botón SET para confirmar el ajuste.

El año parpadea en la pantalla.

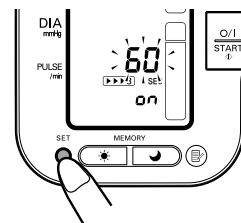

8. Pulse el botón O/I START para apagar la unidad.

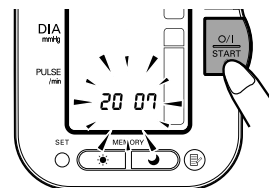

## Uso del modo automático

1. Seleccione su ID de usuario (A o B).

2. Pulse el botón O/I START.

Aparecerán en la pantalla todos los símbolos. El símbolo del ID de usuario que ha seleccionado parpadea en la pantalla. El manguito comienza a inflarse automáticamente.

**Nota:** Para detener el inflado o la medición, pulse el botón O/I START. La unidad detendrá el inflado, comenzará el desinflado y se apagará.

3. El inflado se detiene automáticamente y comienza la medición.

A medida que se desinfla el manguito, aparecen números decrecientes en la pantalla. El símbolo de latido cardíaco (♥) parpadea con cada latido del corazón. Una vez terminada la medición, el manguito se desinfla por completo.

**Nota:** No mueva el brazo y permanezca quieto hasta que haya finalizado todo el proceso de medición.

4. Compruebe el progreso de las mediciones consecutivas.

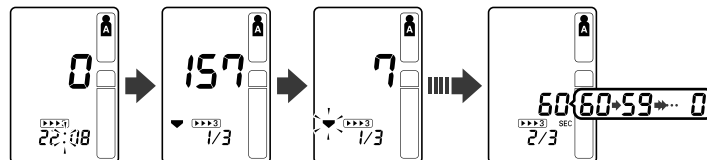

ES

Una vez finalizada la primera medición, espere a que comience la siguiente. Aparecerá en la pantalla el intervalo de tiempo definido entre cada medición.

### 3. Uso del monitor de presión arterial

Comienza automáticamente la segunda medición.

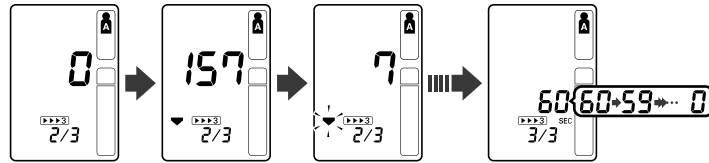

Una vez finalizada la segunda medición, espere a que comience la siguiente.

Comienza automáticamente la tercera medición.

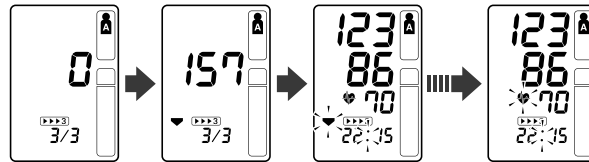

Han finalizado las mediciones consecutivas. Aparece en la pantalla el valor promedio de las tres mediciones.

Los tres resultados individuales de cada medición no se muestran mientras el modo automático está realizando las mediciones. Sin embargo, una vez finalizadas todas las mediciones pueden visualizarse los resultados de cada medición individual.

**Nota:** Durante el modo automático, la unidad repetirá la medición en caso de error. Después de 3 errores la unidad dejará de realizar mediciones. Si solamente se realizan con éxito dos mediciones, se mostrará el valor promedio de las mismas. Si solamente se realiza con éxito una medición, se mostrará el valor de esta.

5. Pulse el botón SET para mostrar la presión arterial y el pulso de la primera medición. Pulse de nuevo el botón SET para mostrar la siguiente medición.
6. Pulse el botón O/I START para apagar la unidad.

**Importante:**

- Si su presión sistólica o diastólica está fuera del margen estándar, el símbolo de latido cardíaco parpadeará cuando se muestre el resultado de la medición.

Investigaciones recientes sugieren que los valores siguientes pueden utilizarse como guía de tensiones arteriales altas en mediciones realizadas en casa.

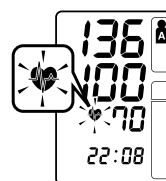

Presión arterial sistólica	Por encima de 135 mmHg
Presión arterial diastólica	Por encima de 85 mmHg

Este criterio es para mediciones de presión arterial en casa. Para ver el criterio de medición de presión arterial en consultas profesionales, vea el capítulo 9.

- Su monitor de presión arterial tiene una función de latido cardíaco irregular. Los latidos cardíacos irregulares pueden influir en los resultados de la medición. El algoritmo de latido cardíaco irregular determina inmediatamente si la medición es válida o si ha de repetirse. Si los valores medidos se han visto afectados por latidos cardíacos irregulares pero el resultado es válido, se mostrará el resultado junto al icono de latido cardíaco irregular. Si los latidos cardíacos irregulares provocan que la medición no sea válida, no se mostrará el resultado. Si se muestra el símbolo de latido cardíaco irregular (  ) después de realizar una medición, repítala. Si el icono de latido cardíaco irregular aparece con frecuencia, informe a su médico.

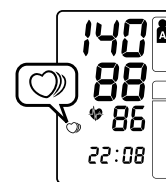

ES

## 3. Uso del monitor de presión arterial

**¿Qué es el latido cardíaco irregular?**

Un latido cardíaco irregular es aquel ritmo de latido que varía en más del 25% del ritmo cardíaco medio detectado mientras el tensiómetro mide la presión arterial sistólica y diastólica.

Si un ritmo irregular semejante se detecta más de dos veces durante la medición, el símbolo de latido cardíaco irregular (  ) aparece en la pantalla cuando se muestran los resultados de la medición.

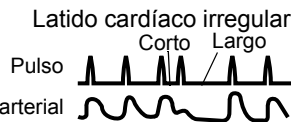
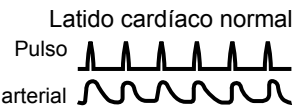
**¿Qué es la arritmia?**

Un latido cardíaco es estimulado por señales eléctricas que hacen que el corazón se contraiga.

La arritmia es una afección en la que el ritmo cardíaco es anormal debido a fallos en el sistema bioeléctrico que dirige el latido cardíaco. Los síntomas típicos son latidos cardíacos interrumpidos, contracción prematura, un pulso anormalmente rápido (taquicardia) o lento (bradicardia). La causa puede ser una enfermedad cardíaca, el envejecimiento, la predisposición física, el estrés, la falta de sueño, la fatiga, etc. La arritmia solamente puede diagnosticarla un médico a través de un examen especial.

Solamente un examen y un diagnóstico de su médico pueden determinar si la aparición del símbolo de latido cardíaco irregular (  ) en los resultados indica arritmia o no.

Si el símbolo de latido cardíaco irregular (  ) aparece con frecuencia, informe a su médico. Resulta peligroso autodiagnosticarse y ponerse un tratamiento. Siga las instrucciones de su médico.

### 3.4 Instrucciones para situaciones especiales

Si se sabe que su presión arterial sistólica es superior a 220 mmHg, pulse y mantenga pulsado el botón de O/I START hasta que el manguito se infle hasta 30 a 40 mmHg por encima de su presión arterial sistólica prevista.

1. Pulse el botón O/I START para encender la unidad.

Comienza la medición.

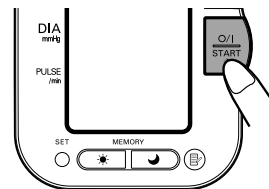

2. Cuando el manguito comience a inflarse, pulse el botón O/I START y manténgalo pulsado hasta que la presión sea 30 a 40 mmHg mayor que la presión sistólica prevista.

**Nota:** No puede inflar el manguito más de 299 mmHg. (Si intenta inflar el manguito por encima de 300 mmHg aparecerá un error).

3. Una vez que el manguito se haya inflado a la presión deseada, suelte el botón O/I START.

El manguito comenzará a desinflarse y empezará la medición.

4. El resto del proceso es el mismo que para la medición normal. Consulte el Capítulo 3.3.

**Nota:** No aplique más presión de la necesaria.

ES

## 3. Uso del monitor de presión arterial

**3.5 Uso de la función de memoria**

La unidad está diseñada para almacenar la presión arterial y el pulso de dos personas en la memoria (usuario A y usuario B) cada vez que se realice una medición.

La unidad almacena automáticamente hasta 84 grupos de valores medidos (presión arterial y pulso) de cada usuario (A y B). Una vez almacenados 84 grupos de valores medidos, el valor más antiguo se borra para guardar los valores más recientes. La unidad puede almacenar también 8 semanas de valores promedio de mañana y 8 semanas de valores promedio de noche para cada usuario (A y B).

**Función de valores promedio**

La unidad calcula el valor promedio en base a los tres conjuntos más recientes de valores de medición tomados en un periodo de 10 minutos desde la lectura más reciente.

**Nota:** Si se han almacenado en la memoria dos grupos de valores de medición en un periodo de 10 minutos, el valor promedio se basará en los dos grupos. Si se ha almacenado un grupo de valores de medición, este se mostrará como valor promedio.

**Para visualizar los valores de medición**

1. Seleccione su ID de usuario (A o B).
2. Pulse el botón MEMORY (📄).

Se muestra el valor promedio y aparece el símbolo de valor promedio (📊) encima del símbolo de memoria (📄) de la pantalla.

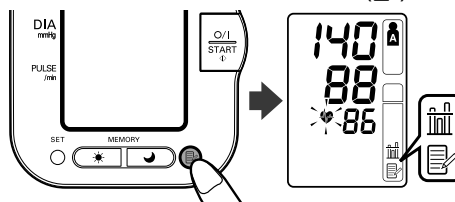



3. Uso del monitor de presión arterial

3. Pulse el botón MEMORY (📄) para visualizar en la pantalla el grupo más reciente de valores de mediciones individuales. Se muestran los valores del más reciente al más antiguo.

**Nota:** Aparecen alternativamente la fecha y la hora junto con los valores de medición.

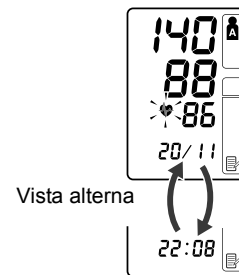

Pulse el botón MEMORY para visualizar el siguiente grupo de valores.

Pulse y mantenga pulsado el botón MEMORY para visualizar los valores más rápidamente.

**Modo automático**

Aparece en la pantalla el valor promedio de las mediciones consecutivas junto al símbolo de modo automático (▶▶▶3).

Para visualizar los valores de las mediciones individuales, pulse el botón SET mientras se muestra el valor promedio.

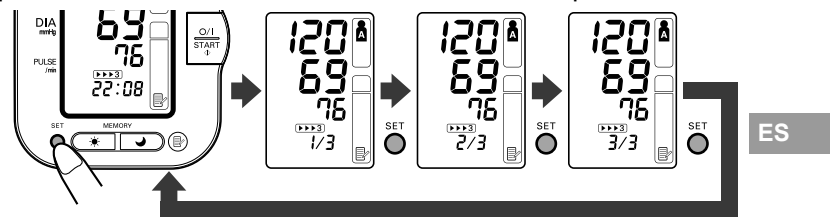

4. Pulse el botón O/I START para apagar la unidad.

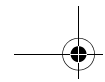

### 3. Uso del monitor de presión arterial

#### **Valores promedio de mañana y noche**

La unidad calcula y muestra un valor promedio semanal de las mediciones realizadas por la mañana (☀) y por la noche (☾). La unidad puede almacenar 8 semanas de valores promedio de mañana y 8 semanas de valores promedio de noche para cada usuario (A y B).

**Nota:** La semana comienza el domingo a las 4:00 AM

#### **Valores promedio de mañana**

Los valores promedio de mañana están basados en la primera lectura medida con el modo automático o en la primera lectura con el modo único.

Las horas de medición deberán estar entre las:

**4:00 AM y la 9:59 AM.**

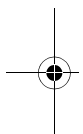

#### **Valores promedio de noche**

Los valores promedio de noche están basados en la última lectura medida con el modo automático o en la última lectura con el modo único.

Las horas de medición deberán estar entre las:

**7:00 PM y la 1:59 AM.**

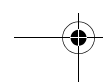
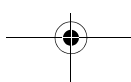
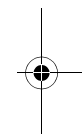

## Acerca de los valores promedio semanales

### Valor promedio semanal de mañana

Es el valor promedio de las mediciones realizadas durante la mañana (4:00 AM-9:59 AM) entre el domingo y el sábado. Se calcula un valor promedio para cada día de hasta tres valores de medición tomados en un periodo de 10 minutos desde la primera medición de la mañana.

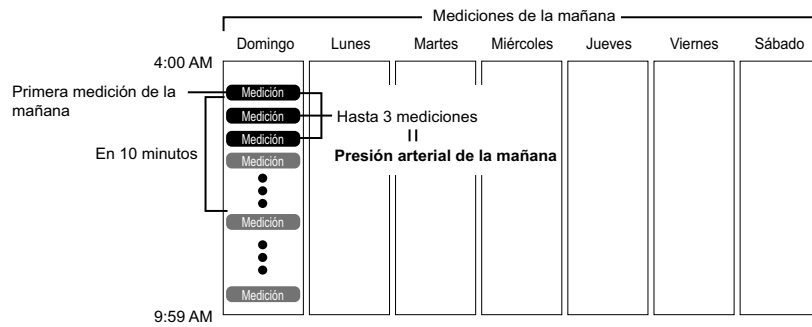

### Valor promedio semanal de noche

Es el valor promedio de las mediciones realizadas durante la noche (7:00 PM-1:59 AM) entre el domingo y el sábado. Se calcula un valor promedio de cada día de hasta tres valores de medición tomados en un periodo de 10 minutos desde la última medición de la noche.

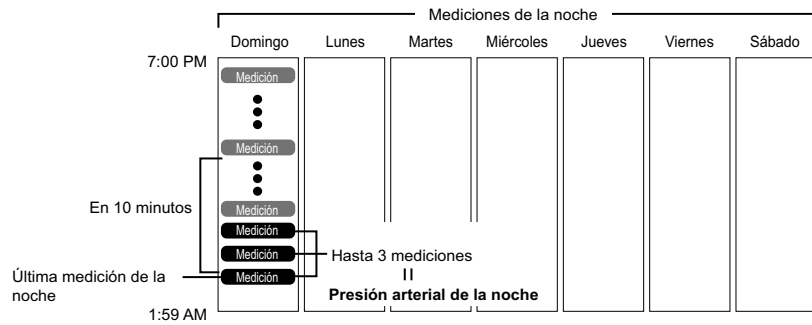

ES

3. Uso del monitor de presión arterial

**Para visualizar los valores promedio de la mañana y de la noche**

1. Seleccione su ID de usuario (A o B).

2. Pulse el botón de valor promedio de la mañana (☀️) o el botón de valor promedio de la noche (🌙).

Aparece en la pantalla el valor promedio de la semana actual "THIS WEEK".

Puede mostrarse el valor promedio de la mañana y de la noche de la misma semana pulsando el botón de valor promedio de la mañana (☀️) o el de valor promedio de la noche (🌙).

Es importante comprobar ambos valores promedio de la mañana y de la noche de la misma semana.

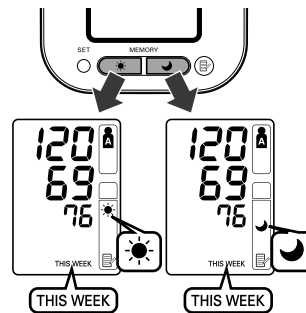

3. Continúe pulsando el botón de valor promedio de la mañana (☀️) o de valor promedio de la noche (🌙) para visualizar las semanas anteriores. La unidad muestra "-1 WEEK" para la semana anterior hasta "-7 WEEK" para el grupo de valores promedio más antiguo.



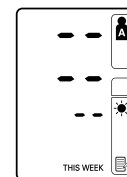

**Nota:** Si no se han realizado mediciones suficientes en una semana para calcular el valor promedio, aparecerá en pantalla lo siguiente.



4. Pulse el botón O/I START para apagar la unidad.

### Notas sobre combinaciones de pantalla

Además de los símbolos de valor promedio de la mañana y de valor promedio de la noche, es posible que la unidad muestre también el símbolo de hipertensión de la mañana si el valor promedio de la mañana de esta semana está por encima de la directriz de presión arterial en casa. (Consulte el capítulo 3 "Uso del monitor de presión arterial -Información importante", para más detalles). Dependiendo de los resultados de sus mediciones, estos pueden mostrarse en las siguientes combinaciones.

	Pantalla	
<b>Valor promedio de mañana</b>	 <p>Valor promedio de la mañana de esta semana con el símbolo de valor promedio de la mañana</p>	 <p>Valor promedio de la mañana de hace 7 semanas con el símbolo de valor promedio de la mañana + símbolo de latido cardíaco parpadeando + símbolo de hipertensión de la mañana</p>
<b>Valor promedio de noche</b>	 <p>Valor promedio de la noche de esta semana con el símbolo de valor promedio de la noche</p>	 <p>Valor promedio de la noche de hace 7 semanas con el símbolo de valor promedio de la noche + símbolo de latido cardíaco parpadeando + símbolo de hipertensión de la noche</p>
	<b>Valor promedio dentro de la directriz de presión arterial en casa</b>	<b>Valor promedio por encima de la directriz de presión arterial en casa + hipertensión de la mañana</b>

ES

### 3. Uso del monitor de presión arterial

El símbolo de hipertensión de la mañana (▲) aparece si el valor promedio semanal de las mediciones de la mañana está por encima de 135/85.

En este caso, aparece el símbolo de hipertensión de la mañana (▲) cuando se visualiza el valor promedio de la noche, independientemente de los resultados del valor promedio de la noche.

#### Para borrar todos los valores guardados en la memoria

Los valores almacenados en la memoria se borran por ID de usuario. No puede eliminar parcialmente los valores almacenados en la memoria. Se eliminarán todos los valores del usuario seleccionado.

1. Seleccione su ID (A o B).
2. Mientras mantiene pulsado el botón MEMORY (📖), pulse simultáneamente el botón O/I START durante más de 2 segundos y se eliminarán todos los valores.

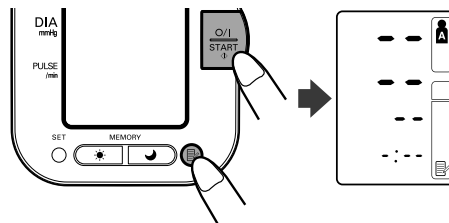

### 3.6 Descarga de datos a un ordenador

El software de gestión de la presión arterial de Omron que se incluye con esta unidad le permite ver, gestionar e imprimir datos de presión arterial medidos con el OMRON M10-IT Intellisense.

Consulte la "Guía de instalación" que se adjunta antes de instalar el software en un ordenador. Para utilizar la aplicación del software, consulte la Guía de instalación y utilice la función de ayuda de la aplicación del software.

Utilice solamente el cable USB homologado por OMRON vendido junto a esta unidad. El uso de otro cable puede provocar daños a la unidad y anulará la garantía de usuario.

1. Abra la tapa de la clavija del conector USB.

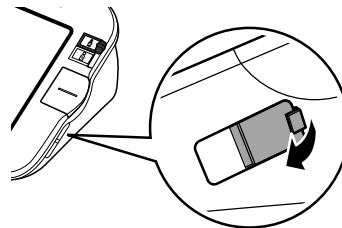

2. Enchufe el conector USB normal (conector grande) en el ordenador.

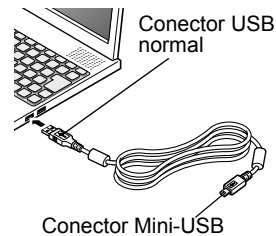

3. Enchufe el conector mini-USB (conector pequeño) en el conector USB de la unidad principal.

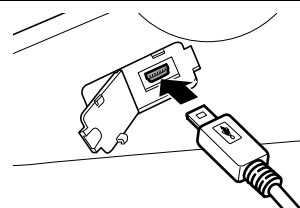

ES

## 4. Guía rápida de referencia

Esta guía rápida de referencia solamente sirve como orientación. Lea completamente el manual antes de utilizar la unidad por primera vez.

Para intentar garantizar una lectura válida, evite comer, fumar o hacer ejercicio durante al menos los 30 minutos anteriores a la medición.

**Nota:** No se ponga prendas que opriman la parte superior de su brazo.

1. Siéntese en una silla, con los pies bien apoyados en el suelo, y ponga el brazo sobre la mesa de tal manera que el manguito esté a la misma altura que el corazón.

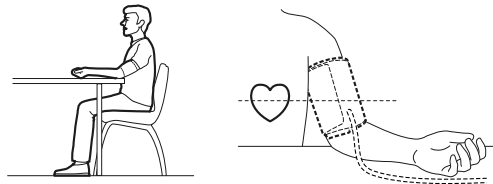

2. Fije el manguito alrededor del brazo utilizando el cierre de velcro.
3. Seleccione su ID de usuario (A o B).

4. Pulse el botón O/I START.  
Cuando finaliza la medición, la unidad muestra su presión arterial y el pulso; el manguito se desinfla automáticamente.

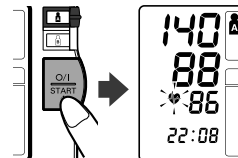





**Notas:**

- Conviene esperar siempre de 2 a 3 minutos antes de hacer una nueva medición de la presión arterial.
- Tenga en cuenta que todas las mediciones realizadas se guardan en la memoria. Si varias personas utilizan el mismo dispositivo para realizar mediciones, asegúrese de tener en cuenta este hecho.

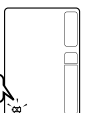

## 5. Tratamiento de errores y problemas

### 5.1 Mensajes de error

Indicador de error	Causa	Solución
	El manguito no está suficientemente inflado.	
	Movimiento durante la medición.	Lea y repita atentamente los pasos que se describen en el capítulo 3.3.
	Manguito excesivamente inflado.	
 Parpadea o permanece encendido.	Las pilas se han gastado.	Sustituya las cuatro pilas de tamaño "AA" por otras nuevas. Consulte el capítulo 2.1.
	Movimiento, sonido.	Lea y repita atentamente los pasos que se describen en el capítulo 3.3.
	El manguito pierde aire.	Sustitúyalo por uno nuevo.

ES

## 5. Tratamiento de errores y problemas

**5.2 Resolución de problemas**

Problema	Causa	Solución
No se visualiza ningún indicador cuando se pulsa el botón O/I START.	Las pilas están acabadas.	Cambie las pilas.
No puede medir o las lecturas son demasiado elevadas.	¿Rodea el manguito correctamente el brazo?	Sujete el manguito correctamente.
	La presión del manguito no sube a pesar de que se oye el motor de la bomba.	Verifique que el conector del tubo de aire esté correctamente conectado a la unidad. Empuje con firmeza el conector del tubo de aire dentro de la toma de aire.
La presión arterial es diferente cada vez. La lectura es extremadamente baja (o alta).	Las lecturas de presión arterial varían constantemente dependiendo del momento en que se midan los valores y del estado nervioso. Respire profundamente para relajarse antes de realizar una medición.	

## 6. Mantenimiento y conservación

Para proteger la unidad de daños, siga las indicaciones siguientes:

- No someta su unidad ni su manguito a temperaturas extremas ni a la humedad ambiente u otro tipo de humedad y evite la exposición directa a la luz del sol.
- No pliegue con fuerza el manguito ni el tubo.
- No desmonte la unidad.
- No efectúe ningún tipo de reparación por su cuenta. Si se produce un fallo, consulte a un distribuidor de OMRON o al servicio de atención al consumidor que figuran en el envase, o bien solicite consejo en su establecimiento especializado en aparatos médicos o a su farmacéutico.
- El OMRON M10-IT es un dispositivo de medición preciso. Es importante que la precisión se mantenga dentro de los límites de las especificaciones. Se recomienda que haga revisar la unidad cada dos años para asegurar que es precisa y que funciona correctamente. Para más información, consulte al distribuidor de OMRON o a los servicios de atención al cliente mencionados en el envase.
- No someta la unidad a golpes o vibraciones fuertes (por ejemplo, dejándola caer al suelo).
- No utilice líquidos volátiles para limpiar la unidad. LA UNIDAD DEBE LIMPIARSE CON UN PAÑO SUAVE Y SECO.
- No lave el brazalete ni lo sumerja en agua.

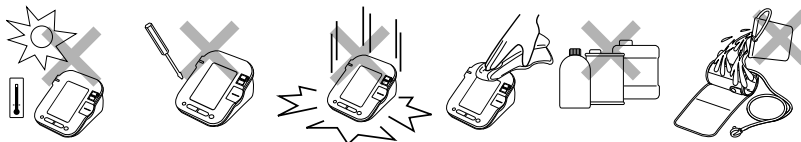

### Conservación

Guarde la unidad en su estuche blando cuando no lo use.

**Nota:** Si utiliza un adaptador de AC opcional, asegúrese de que el adaptador esté situado lejos del manguito y de la unidad para que no dañe la pantalla.

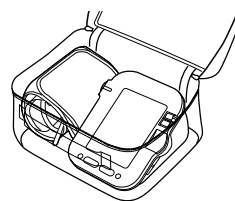

ES

## 7. Piezas opcionales

### Adaptador de CA S

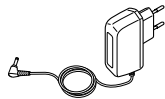

Nº de pedido 9515336-9

### Manguito

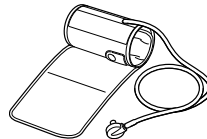

Nº de pedido 9956685-4

### Uso del adaptador de AC opcional

Introduzca las pilas en el compartimiento de las pilas aun cuando utilice el adaptador de AC.

#### Notas:

- No enchufe ni desenchufe nunca el cable de alimentación de una toma de corriente con las manos húmedas.
- Utilice solamente el adaptador de AC opcional diseñado para este monitor de presión arterial. El uso de adaptadores no compatibles podría dañar la unidad.
- Cuando guarde el adaptador de AC con la unidad principal, procure no dañar la unidad principal ni el manguito.

1. Introduzca la clavija del adaptador de AC en la toma del adaptador de AC de la parte posterior de la unidad principal.
2. Enchufe el adaptador de AC a una toma de corriente eléctrica.

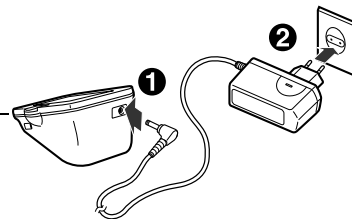

Para desconectar el adaptador de AC, desenchufe primero el adaptador de AC de la toma de corriente eléctrica e inmediatamente después retire la clavija del adaptador de la unidad principal.

## 8. Datos técnicos

<b>Descripción del producto</b>	Monitor de presión arterial digital automático
<b>Modelo</b>	OMRON M10-IT (HEM-7080IT-E)
<b>Pantalla</b>	Pantalla digital LCD
<b>Método de medición</b>	Método oscilométrico
<b>Intervalo de medición</b>	Presión: de 0 mmHg a 299 mmHg Pulso: de 40 a 180/min.
<b>Precisión</b>	Presión: $\pm 3$ mmHg Pulso: $\pm 5\%$ de la lectura mostrada
<b>Inflado</b>	Mediante el sistema Fuzzy Logic controlado por bomba eléctrica
<b>Desinflado</b>	Válvula automática de liberación de presión
<b>Detección de presión</b>	Sensor de presión capacitivo
<b>Memoria</b>	84 mediciones con fecha y hora para cada usuario (A y B)
<b>Fuente de alimentación</b>	4 pilas "AA" de 1,5V o adaptador de AC/ DC (6V = 4W)
<b>Duración de las pilas</b>	La capacidad de unas pilas alcalinas nuevas es de aproximadamente 1.400 mediciones cuando se utilice la unidad 6 veces al día con 4 pilas alcalinas nuevas
<b>Temperatura de funcionamiento / Humedad</b>	De $+10^{\circ}\text{C}$ a $+40^{\circ}\text{C}$ Máximo: de 30 a 90% de humedad relativa
<b>Temperatura/Humedad/ Presión de aire de almacenamiento</b>	De $-20^{\circ}\text{C}$ a $+60^{\circ}\text{C}$ Máximo: de 10 a 95% de humedad relativa 700 - 1.060 hPa
<b>Peso del monitor</b>	Aproximadamente 420g sin pilas
<b>Peso del manguito</b>	Aproximadamente 240g
<b>Dimensiones exteriores</b>	Aproximadamente 155 (largo) mm $\times$ 131 (ancho) mm $\times$ 84 (alto) mm
<b>Dimensiones del manguito</b>	Aproximadamente 152 mm $\times$ 600 mm (Manguito: perímetro del brazo de 22 a 42 cm)
<b>Contenido del envase</b>	Manguito, manual de instrucciones, estuche de almacenamiento blando, juego de pilas, tarjeta de garantía, ficha para anotar la presión arterial, cable USB, CD-ROM, guía de instalación

**Nota:** Puede haber modificaciones técnicas sin previo aviso.

- Este producto de OMRON se ha fabricado bajo un estricto sistema de calidad de OMRON HEALTHCARE Co. Ltd., Japón. El componente principal de los monitores de presión arterial de OMRON, es decir, el sensor de presión, se fabrica en Japón para su posterior montaje.

ES



= Tipo B

CE 0197

Este aparato cumple las disposiciones de la directiva comunitaria 93/42/EEC (directiva para Productos Sanitarios).

## 8. Datos técnicos

**Información importante sobre la Compatibilidad electromagnética (EMC)**

Debido al creciente número de dispositivos electrónicos existentes, como ordenadores y teléfonos móviles, es posible que los dispositivos médicos sean susceptibles a las interferencias electromagnéticas recibidas de otros dispositivos. Las interferencias electromagnéticas podrían provocar un funcionamiento incorrecto del dispositivo médico y crear una situación potencialmente insegura. Los dispositivos médicos tampoco deberían interferir con otros dispositivos.

Con el objeto de regular los requisitos para EMC (Compatibilidad electromagnética) y evitar situaciones poco seguras del producto, se ha implementado el estándar EN60601-1-2:2007. Este estándar define los niveles de inmunidad a interferencias electromagnéticas, así como los niveles máximos de emisiones electromagnéticas para dispositivos médicos.

Este dispositivo médico fabricado por OMRON HEALTHCARE cumple con este estándar EN60601-1-2:2007 tanto para inmunidad como para emisiones.

Sin embargo, es necesario tomar ciertas precauciones especiales:

- No utilice teléfonos móviles, ni otros dispositivos que generen campos eléctricos o magnéticos potentes, cerca del dispositivo médico. Podrían provocar un funcionamiento incorrecto de la unidad y crear una situación potencialmente insegura. Se recomienda conservar una distancia mínima de 7 m. Compruebe que el funcionamiento de la unidad sea correcto en caso de que la distancia sea menor.

OMRON HEALTHCARE EUROPE dispone de más documentación sobre la compatibilidad con EN60601-1-2:2007 en la dirección mencionada en este manual de instrucciones. La documentación se encuentra también disponible en [www.omron-healthcare.com](http://www.omron-healthcare.com).

**Eliminación correcta de este producto  
(material eléctrico y electrónico de desecho)**

La presencia de esta marca en el producto o en el material informativo que lo acompaña, indica que al finalizar su vida útil no deberá eliminarse junto con otros residuos domésticos. Para evitar los posibles daños al medio ambiente o a la salud humana que representa la eliminación incontrolada de residuos, separe este producto de otros tipos de residuos y recíclelo correctamente para promover la reutilización sostenible de recursos materiales.

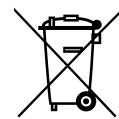

Los usuarios particulares pueden contactar con el establecimiento donde adquirieron el producto, o con las autoridades locales pertinentes, para informarse sobre cómo y dónde pueden llevarlo para que sea sometido a un reciclaje ecológico y seguro.

Los usuarios profesionales pueden contactar con su proveedor y consultar la normativa vigente para la eliminación de RAEE (residuos de aparatos eléctricos y electrónicos). Este producto no debe eliminarse mezclado con otros residuos comerciales.

Este producto no contiene ninguna sustancia peligrosa.

## 9. Informaciones útiles acerca de la presión arterial

### **¿Qué es la presión arterial?**

La presión arterial es una medición de la fuerza ejercida por el flujo sanguíneo contra las paredes de las arterias. La presión arterial varía constantemente durante el transcurso del ciclo cardíaco.

El valor máximo de la presión durante el ciclo se denomina *presión arterial sistólica*; el valor mínimo se llama *presión arterial diastólica*.

Para poder evaluar el estado de la presión arterial de un paciente, el médico precisa de ambas lecturas, la *sistólica* y la *diastólica*.

### **¿Por qué es conveniente medir la presión arterial en casa?**

La medición de la presión arterial puede causar ansiedad si es realizada por un médico, hecho que, a su vez, puede provocar una subida de la presión arterial. Dado que existen numerosos factores que ejercen influencia sobre la presión arterial, una única medición puede resultar insuficiente para emitir un diagnóstico exacto.

Numerosos factores como la actividad física, la ansiedad, el momento del día, pueden ejercer influencia sobre su presión arterial. Por ello, lo mejor es intentar medir su presión arterial a la misma hora todos los días, para obtener una indicación precisa de cualquier cambio en la presión arterial. Por lo general, la presión arterial es baja por la mañana y va subiendo desde la tarde hasta la noche. Es más baja en verano y más alta en invierno.

La presión arterial se mide en milímetros de mercurio (mmHg); las mediciones se expresan por escrito de manera que figura en primer lugar la presión sistólica seguida por la presión diastólica. Por ejemplo, para referirse a una presión arterial que se expresa por escrito como 140/90, se dice 140 sobre 90 mmHg.

ES

### 9. Informaciones útiles acerca de la presión arterial

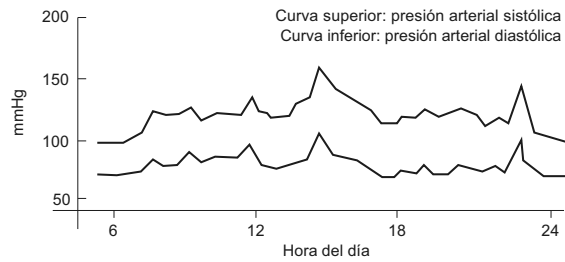

Ejemplo: fluctuación de un día (varón, 35 años)

### Clasificación de la presión arterial, realizada por la Organización Mundial de la Salud

La Organización Mundial de la Salud (OMS) y la Sociedad Internacional de Hipertensión (SIH) han desarrollado una clasificación de la presión arterial, presentada en el gráfico adjunto.

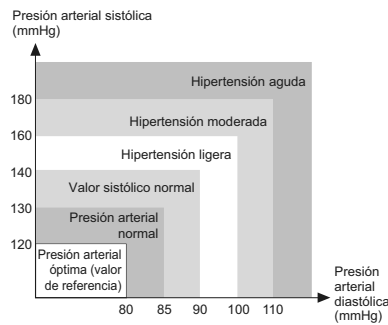



Esta clasificación se basa en los valores de la presión medidos en personas en posición sentada en las consultas externas de los hospitales.

**Nota:** No existe ninguna definición universalmente aceptada de la hipotensión. Sin embargo, se considera que padecen hipotensión quienes tienen la presión sistólica por debajo de 100 mmHg.



9. Informaciones útiles acerca de la presión arterial

<b>Fabricante</b> 	<b>OMRON HEALTHCARE Co., Ltd.</b> 53, Kunotsubo, Terado-cho, Muko, Kyoto, 617-0002 JAPÓN
<b>Representante en la UE</b> 	<b>OMRON HEALTHCARE EUROPE B.V.</b> Scorpius 33, 2132 LR Hoofddorp, PAÍSES BAJOS www.omron-healthcare.com
<b>Oficina de producción</b>	<b>OMRON (DALIAN) CO., LTD.</b> Dalian, CHINA
<b>Empresa filial</b>	<b>OMRON HEALTHCARE UK LTD.</b> Opal Drive, Fox Milne, Milton Keynes, MK15 0DG, U.K.
	<b>OMRON MEDIZINTECHNIK                  HANDELSGESELLSCHAFT mbH</b> John-Deere-Str. 81a, 68163 Mannheim, ALEMANIA www.omron-medizintechnik.de
	<b>OMRON SANTÉ FRANCE SAS</b> 14, rue de Lisbonne, 93561 Rosny-sous-Bois Cedex, FRANCIA

Fabricado en China

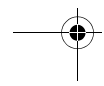
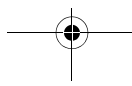
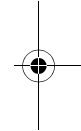
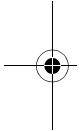
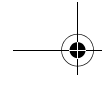

OMRON



Digitale automatische bloeddrukmeter  
**Model M10-IT**

- **Instruction Manual**
- **Mode d'emploi**
- **Gebrauchsanweisung**
- **Manuale di istruzioni**
- **Manual de instrucciones**
- **Gebruiksaanwijzing**
- **РУКОВОДСТВО ПО ЭКСПЛУАТАЦИИ**

EN

FR

DE

IT

ES

NL

RU



All for Healthcare

## Inhoud

### Voordat u het apparaat gebruikt

Inleiding .....	253
Belangrijke veiligheidsinformatie.....	254
1. Overzicht.....	256
2. Voorbereiding.....	260
2.1 De batterijen plaatsen/vervangen .....	260
2.2 De datum en tijd instellen .....	262

### Bediening

3. Het apparaat gebruiken .....	266
3.1 De juiste zithouding tijdens het uitvoeren van een meting.....	266
3.2 De armmanchet aanbrengen .....	268
3.3 Een meting verrichten .....	271
3.4 Aanwijzingen voor bijzondere situaties.....	281
3.5 Gebruik van de geheugenfunctie .....	282
3.6 Gegevens op een computer zetten.....	289
4. Snelle referentiehandleiding.....	290

### Verzorging en onderhoud

5. Oplossen van fouten en problemen .....	291
5.1 Foutmeldingen .....	291
5.2 Problemen oplossen .....	292
6. Onderhoud en opslag .....	293
7. Optionele onderdelen .....	294
8. Technische gegevens.....	295
9. Nuttige informatie over bloeddruk .....	297

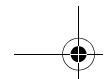

## Inleiding

Dank u voor de aankoop van de OMRON M10-IT Intellisense bloeddrukmeter voor de bovenarm.

De OMRON M10-IT Intellisense is een volledig automatische bloeddrukmeter die werkt volgens het oscillometrische principe. Het meet de bloeddruk en de hartslag eenvoudig en snel. De meter maakt voor het comfortabel, gecontroleerd opblazen gebruik van de vooruitstrevende "Intellisense"-technologie, waardoor het vooraf instellen van de druk of opnieuw opblazen niet meer nodig is.

De bloeddrukmeter kan meetresultaten voor twee mensen opslaan, en kan ochtend- en avondgemiddelden berekenen. Met de automatische modus zijn drie opeenvolgende metingen met ingestelde tussenpozen mogelijk voor het verkrijgen van een gemiddelde meting.

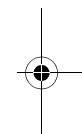
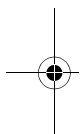

Met de bloeddrukbeheerssoftware van Omron die bij deze bloeddrukmeter wordt meegeleverd, kunt u gegevens van de met de OMRON M10-IT Intellisense gemeten bloeddrukken weergeven, verwerken en afdrukken. De bijgesloten software is alleen in het Engels beschikbaar.

 **Lees deze handleiding goed door voordat u de meter gaat gebruiken. RAADPLEEG UW ARTS voor specifieke informatie over uw eigen bloeddruk.**

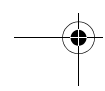
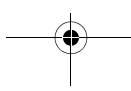

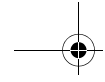

## Belangrijke veiligheidsinformatie

Raadpleeg uw arts bij zwangerschap, aritmie of arteriosclerose.

Gebruik de bloeddrukmeter alleen voor het opslaan van meetresultaten van de ingestelde gebruikers.

Lees dit gedeelte zorgvuldig door voordat u de bloeddrukmeter gaat gebruiken.

### **Let op:**

#### ***(Normaal gebruik)***

- Raadpleeg altijd uw arts. Wijzig nooit de dosis van door uw arts voorgeschreven medicatie, en breek deze niet af.
- Laat de meter niet zonder toezicht bij kinderen of personen die geen toestemming kunnen geven.
- Gebruik de meter uitsluitend voor het meten van de bloeddruk.
- Gebruik voor deze meter alleen de goedgekeurde manchet. Als u andere manchetten gebruikt, kan dit leiden tot onjuiste meetresultaten.
- Haal de meter en de manchet niet uit elkaar.
- Zorg ervoor dat de luchtslang niet om andere delen van uw lichaam wordt gewonden als u 's nachts meet. Dit kan letsel veroorzaken als de luchtdruk in de luchtslang wordt vergroot.
- Breng de manchet niet strak aan als u 's nachts meet. Dit kan letsel veroorzaken.
- Pomp de armmanchet niet op tot boven 299 mmHg.
- Zorg ervoor dat er tijdens het meten niets in contact komt met de USB-stekker rechts van het apparaat.

#### ***(Bij gebruik van optionele netadapter)***

- Gebruik uitsluitend de originele netadapter die voor dit apparaat is ontworpen. Gebruik van niet-ondersteunde adapters kan leiden tot schade en/of kan gevaarlijk zijn voor de meter. Steek de stekker van de netadapter in een geschikt stopcontact. Overbelast stopcontacten niet en gebruik geen verlengsnoeren.
- Gebruik de netadapter niet als de meter of het stroomsnoer beschadigd is. Schakel de meter direct uit en trek de stekker uit het stopcontact.

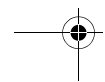
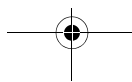
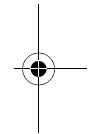
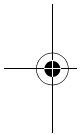

Belangrijke veiligheidsinformatie

- Steek de stekker nooit met natte handen in het stopcontact.
- (Gebruik met batterijen)**
- Als u batterijvloestof in uw ogen krijgt, spoelt u deze direct met ruim schoon water. Raadpleeg direct een arts.
  - Als u batterijvloestof op uw huid of kleding krijgt, spoelt u deze direct met ruim schoon water.
  - Gebruik alleen vier "AA" alkalinebatterijen voor deze meter. Gebruik geen andere soorten batterijen.
  - Plaats de batterijen met de polariteit in de juiste positie.
  - Vervang oude batterijen direct door nieuwe. Vervang alle vier de batterijen tegelijk.
  - Verwijder de batterijen als de meter drie maanden of langer niet gebruikt zal worden. Als de batterijen langer dan 30 seconden zijn verwijderd, moeten de datum en tijd opnieuw worden ingesteld.
  - Gebruik geen oude en nieuwe batterijen tegelijk.
  - Lees de "Belangrijke informatie met betrekking tot de elektromagnetische compatibiliteit (EMC)" in het hoofdstuk "Technische Gegevens" en volg de daar gegeven aanwijzingen.

**Algemene voorzorgsmaatregelen**



- Buig de armmanchet niet geforceerd en buig de luchtslang niet te ver door.
- Trek als u de luchtslang verwijdert aan de plug bij de aansluiting op de meter en niet aan de slang zelf.
- Laat de meter en de armmanchet niet vallen en stel deze niet bloot aan sterke schokken of trillingen.
- Pomp de armmanchet niet op als deze niet om uw arm zit.
- De armmanchet mag niet worden gewassen of ondergedompeld in water.
- Verricht geen metingen nadat u in bad bent geweest, alcohol hebt gedronken, of hebt gerookt, gesport of gegeten.
- Lees en volg de "Correcte verwijdering van dit product" onder "Technische gegevens" voor het afvoeren van de meter en gebruikte accessoires of optionele onderdelen.

NL

## 1. Overzicht

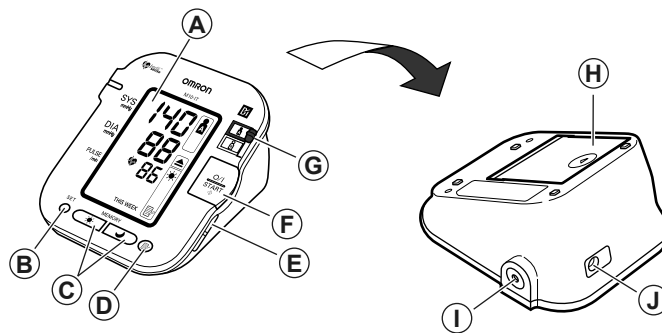
### Meter



- |   |   |
|---|---|
| A. Display  | H. Batterijvak                                |
| B. SET-knop (instellen)   | I. Luchtlangaansluiting                       |
| C. Knoppen voor ochtend/avond-<br>gemiddelden (  /  ) | J. Netadaptersluiting (voor de<br>netadapter) |
| D. MEMORY-knop (geheugen)   |   |
| E. USB-aansluiting (USB 1.1<br>compatibel)  |   |
| F. O/I START-knop   |   |
| G. Gebruikerskeuzeknop<br>(A & B)   |   |



## Armmanchet

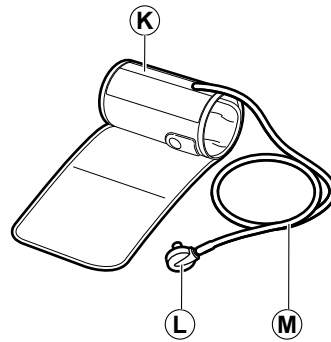

- K. Armmanchet  
(Manchet: armomtrek 22-42 cm)
- L. Luchtplug
- M. Luchtslang

1. Overzicht

**Display**

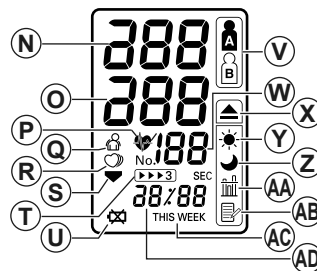

- |  |  |
|--|--|
| <p>N. Systolische bloeddruk</p> <p>O. Diastolische bloeddruk</p> <p>P. Hartslagsymbool</p> <p>1. (knippert tijdens de meting)</p> <p>2. (als het na de meting knippert, geeft dit aan dat de bloeddruk buiten het aanbevolen bereik valt)</p> <p>Q. Bewegingssymbool (wordt weergegeven als u tijdens de meting uw lichaam beweegt)</p> <p>R. Symbool voor onregelmatige hartslag</p> <p>S. Ontluchtingssymbool</p> <p>T. Symbool automatische werking (wordt weergegeven als automatische werking is ingesteld)</p> <p>U. Batterijsymbool</p> | <p>V. Symbool gebruiker (A of B) (geeft aan of gebruiker A of B is geselecteerd voor de meting of als u de geheugenfunctie gebruikt)</p> <p>W. Hartslag</p> <p>X. Symbool hoge ochtendbloeddruk (wordt weergegeven als het ochtendgemiddelde van een week boven 135 ligt voor de systolische druk en/of boven 85 voor de diastolische druk)</p> <p>Y. Symbool ochtendgemiddelde (wordt weergegeven als u met de geheugenfunctie de ochtendgemiddelden bekijkt)</p> <p>Z. Symbool avondgemiddelde (wordt weergegeven als u met de geheugenfunctie de avondgemiddelden bekijkt)</p> <p>AA. Symbool gemiddelde waarde (wordt weergegeven als u de gemiddelde waarde over de laatste drie metingen bekijkt)</p> <p>AB. Geheugensymbool (wordt weergegeven als u metingen uit het geheugen bekijkt)</p> <p>AC. Week</p> <p>AD. Datum/tijd</p> |
|--|--|

## Inhoud verpakking

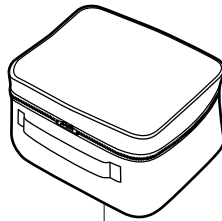

AE

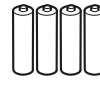

AF

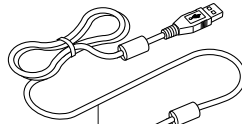

AG



AH

AE.Zachte opbergtas  
AF.Vier "AA" alkaline (LR6) batte-  
rijen  
AG.USB-kabel  
AH.Cd-rom (bloeddrukbeheerssoft-  
ware)

- Gebruiksaanwijzing
- Garantiekaart
- Bloeddrukpas
- Bloeddrukmeter
- Installatiehandleiding (voor  
bloeddrukbeheerssoftware)

## 2. Voorbereiding

### 2.1 De batterijen plaatsen/vervangen

1. Draai de meter ondersteboven.

2. Schuif het batterijdeksel in de richting van de pijl, terwijl u op het geribbelde gedeelte drukt.

3. Plaats of vervang vier "AA" batterijen. Zorg ervoor dat de + (positieve) en - (negatieve) polen overeenkomen met de aanwijzingen in het batterijvak.

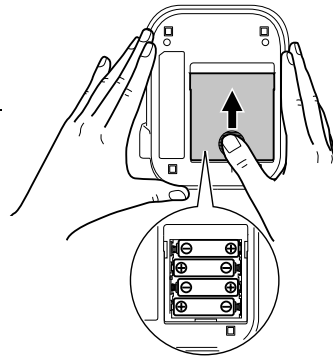

4. Plaats het batterijdeksel terug.

Schuif het batterijdeksel zoals aangegeven, tot het vastklikt.

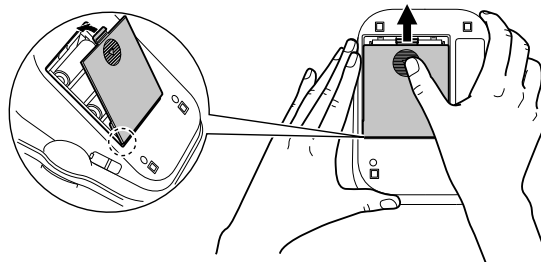

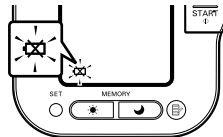

**Opmerking:** De metingen blijven in het geheugen staan, ook als de batterijen zijn vervangen.

### Levensduur en vervanging van batterijen



Als het batterijsymbool (  ) op de display wordt weergegeven, moeten alle vier de batterijen worden vervangen.

- Als het batterijsymbool (  ) gaat knipperen, kunt u de meter nog even gebruiken. U moet de batterijen ruim op tijd door nieuwe vervangen.
- Als het symbool (  ) aan blijft staan, zijn de batterijen leeg. Vervang de batterijen direct door nieuwe. Schakel de meter uit voordat u de batterijen vervangt.
- Verwijder de batterijen als de meter drie maanden of langer niet gebruikt zal worden.
- Als de batterijen langer dan 30 seconden zijn verwijderd, moet u de datum en tijd opnieuw instellen. Zie hoofdstuk 2.2 voor meer informatie.
- Lever lege batterijen in volgens de plaatselijke regelingen.

Vier nieuwe "AA" alkalinebatterijen gaan ongeveer 1400 metingen mee bij zes metingen per dag.

Omdat de meegeleverde batterijen alleen voor testdoeleinden zijn, kunnen deze een kortere levensduur hebben en niet 1400 metingen meegaan.

## 2. Voorbereiding

**2.2 De datum en tijd instellen**

Door de bloeddrukmeter worden automatisch tot 84 afzonderlijke metingen met datum en tijd opgeslagen.

Als u van het geheugen en het gemiddelde gebruik wilt maken:

- Stel de meter in op de juiste datum en tijd voordat u een eerste meting uitvoert.
- Als de batterijen langer dan 30 seconden zijn verwijderd, stelt u de datum en tijd opnieuw in.

1. Als u na het plaatsen van de batterijen de meter voor het eerst met O/I START inschakelt, knippert het jaar (2007) op de display.

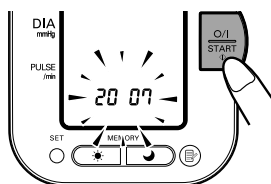

2. Druk op MEMORY om de waarde te verhogen.

**Opmerkingen:**

- Het bereik voor de jaarinstantelling is 2007 tot 2030. Als de jaartelling bij 2030 komt, gaat deze terug naar 2007.
- Als u MEMORY ingedrukt houdt, loopt de waarde snel op.

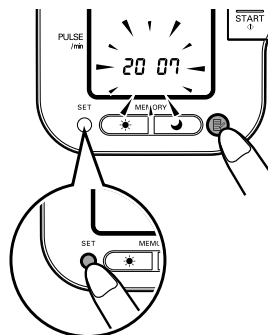

3. Druk als de gewenste waarde op de display wordt weergegeven ter bevestiging op SET.

Het jaar is ingesteld, en de maand knippert op de display.

2. Voorbereiding

- 4.** Herhaal stap 2 en 3 voor het instellen van de maand.

De maand is ingesteld, en de dag (datum) knippert op de display.

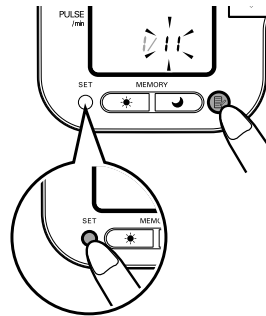

- 5.** Herhaal stap 2 en 3 voor het instellen van de dag.

De dag is ingesteld, en de uuraanduiding knippert op de display.

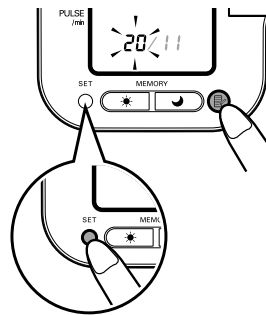

- 6.** Herhaal stap 2 en 3 voor het instellen van de uuraanduiding.

De uuraanduiding is ingesteld, en de minuutaanduiding knippert op de display.

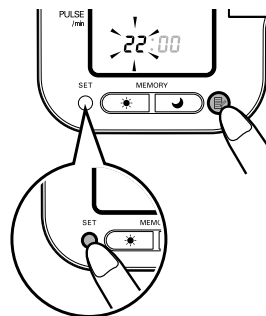

NL

## 2. Voorbereiding

7. Herhaal stap 2 en 3 voor het instellen van de minuutaanduiding.

De minuutaanduiding is ingesteld.

De meter gaat nadat u de minuutaanduiding hebt ingesteld automatisch uit.

Druk voor het aanpassen van de datum en de tijd op SET terwijl de meter op stand-by staat.

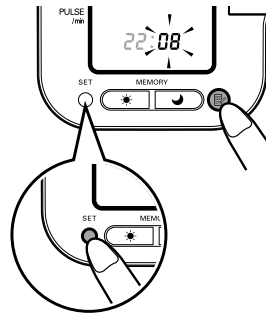

### Opmerkingen bij het aanpassen van de datum en tijd

Als u de datum en tijd moet aanpassen of als de datum en tijd verloren zijn gegaan na het vervangen van de batterijen, stelt u de datum en tijd in tussen 10:00 en 18:59 uur. Hiermee voorkomt u problemen met de ochtend- en avondweekgemiddelden die in het geheugen zijn opgeslagen.

Voor het aanpassen van de datum of tijd in een later stadium, begint u met de meter uitgeschakeld. Volg de onderstaande stappen.

1. Houd SET ingedrukt.

Het symbool voor automatische werking  en de huidige instelling (**on** of **oFF**) wordt voor de geselecteerde gebruiker op de display weergegeven.

Als het jaar niet knippert, drukt u één of twee keer op SET, tot het jaar knippert.

Het jaar knippert op de display.



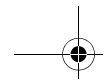

**2.** Zie hoofdstuk 2.2.2 voor het instellen van de datum en tijd.

Als u de datum en tijd op deze manier met de hand instelt, moet u de meter zelf uitschakelen. De meter gaat niet automatisch uit nadat u de minuutaanduiding hebt ingesteld.

**Opmerkingen:**

- Verzeker u ervan dat de datum en tijd goed zijn ingesteld, zodat de weekgemiddelden goed worden weergegeven. Als u de datum en tijd per ongeluk verkeerd instelt, doorloopt u de instellingen met SET en stelt u de juiste waarden in.
- Als de tijd verkeerd wordt weergegeven nadat de meter gedurende langere tijd niet is gebruikt, stelt u de datum en tijd opnieuw in (zie hoofdstuk 2.2 voor het instellen van de klok). Wis de opgeslagen waarden als u de meter opnieuw gaat gebruiken (zie hoofdstuk 3.5 voor het wissen van opgeslagen waarden).

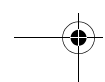
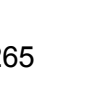
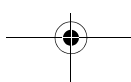
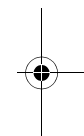
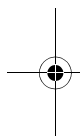

### 3. Het apparaat gebruiken

#### 3.1 De juiste zithouding tijdens het uitvoeren van een meting

U kunt zowel uw linker- als uw rechterarm gebruiken om te meten.

##### Opmerkingen:

- Verricht de meting op een rustige plaats in een ontspannen zithouding. Zorg dat het in de ruimte waar u zit niet te koud of te warm is.
- Vermijd eten, drinken, roken en inspanning gedurende ten minste 30 minuten voordat u een meting verricht.
- Tijdens het meten mag u niet bewegen of praten.

##### De juiste houding

Ga rechtop zitten, met een rechte rug.

Verwijder strak zittende en/of dikke kleding (bijvoorbeeld een trui) van uw bovenarm.  
Bring de manchet niet over dikke kleding aan en rol de mouw niet op als deze te strak is.

Leg uw arm op een tafel, zodat de manchet ongeveer op dezelfde hoogte is als uw hart.

De afstand van de stoel tot de bovenkant van de tafel moet 25 tot 30 cm zijn.

### Opmerkingen:

- Om goede meetresultaten te krijgen, is een juiste houding tijdens het meten noodzakelijk.
- Probeer tevens uw bloeddruk elke dag op dezelfde tijd te meten. (Aanbevolen wordt om elke dag binnen een uur nadat u bent ontwaakt, te meten.)

### Onjuiste houding

- Gebogen rug (naar voren leunen)
- Met de benen over elkaar zitten
- Op een bank zitten, of bij een lage tafel, zodat u de neiging hebt naar voren te leunen



Deze situaties kunnen ertoe leiden dat u een hogere bloeddruk meet, door inspanning of omdat de manchet lager is dan het hart.

Als de positie van de manchet lager is dan die van uw hart kunt u kussens en dergelijke gebruiken om uw arm hoger te leggen.

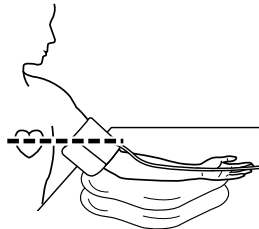

3. Het apparaat gebruiken

### 3.2 De armmanchet aanbrengen

U kunt de manchet zowel om uw linker- als rechterarm aanbrengen.

- Trek kleding die strak om uw bovenarm zit uit.
- Breng de manchet niet over dikke kleding aan en rol de mouw niet op als deze te strak is.

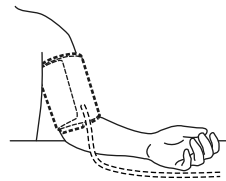

1. Steek de plug van de luchtslang in de luchtslangaansluiting (aan de linkerzijde van het apparaat).

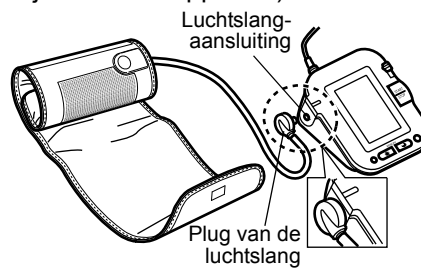

De manchet moet volledig ontlucht zijn als deze op de luchtslangaansluiting wordt aangesloten.

2. Ga op een stoel zitten met uw voeten plat op de grond en leg uw arm zodanig op een tafel dat de armmanchet op dezelfde hoogte zit als uw hart.

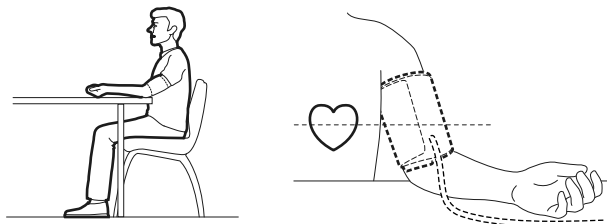

3. Het apparaat gebruiken

3. Houd de handgreep op de manchet stevig vast met uw hand.

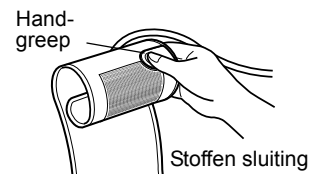

4. Draai de palm van uw hand naar boven.

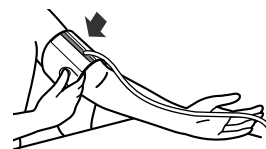

5. Breng de manchet zodanig om uw bovenarm aan, dat de blauwe strip midden op de binnenkant van uw arm ligt en langs de binnenkant van uw arm naar beneden wijst. De luchtslang moet langs de binnenkant van uw onderarm lopen en op een lijn liggen met uw middelvinger.

De onderrand van de manchet moet zich ongeveer 1 tot 2 cm boven de elleboog bevinden.

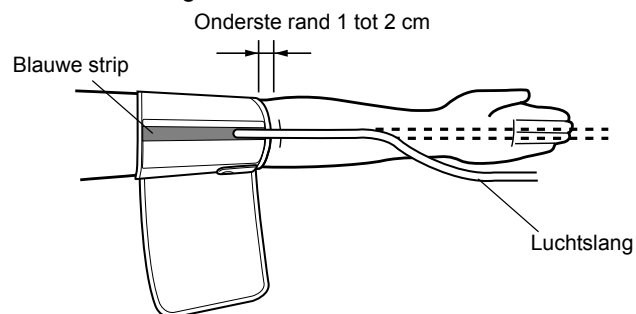

NL

### 3. Het apparaat gebruiken

- 6.** Als de manchet correct is aangebracht de stoffen sluiting STEVIG vastdrukken.

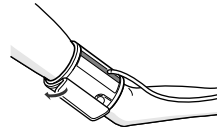

**Opmerkingen:**

- Let erop dat de manchet goed om uw arm sluit.
- De manchet moet goed contact maken met uw huid. U moet uw wijsvinger makkelijk tussen de manchet en uw arm kunnen steken, zodat u de manchet aan en uit kunt trekken.
- Controleer of er geen knik in de luchtslang zit.

### Metingen uitvoeren aan de rechterarm

Let op de volgende punten wanneer u de manchet om uw rechterarm aanbrengt. Breng de manchet zodanig aan, dat de luchtslang zich aan de kant van uw elleboog bevindt.

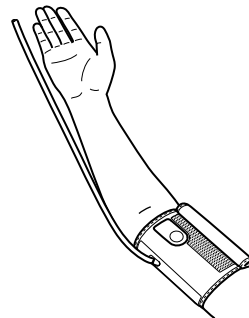

**Opmerkingen:**

- Let erop dat uw arm niet op de luchtslang steunt en dat u niet op een andere manier de luchtstroom naar de manchet belemmert.
- Breng de manchet zodanig aan, dat geen enkel deel van de manchet over het ellebooggewricht heen valt. De manchet moet 1 tot 2 cm boven de elleboog zijn aangebracht.
- Als u de manchet tweemaal per dag gebruikt, moet deze drie jaar goed blijven werken.
- De bloeddruk in de rechter- en de linkerarm kan verschillend zijn, waardoor ook de gemeten bloeddruk anders kan zijn. Het wordt door Omron aanbevolen altijd dezelfde arm te gebruiken voor het meten van de bloeddruk. Als de bloeddruk in beide armen substantieel verschilt, vraagt u aan uw arts welke arm u voor het meten moet gebruiken.

### 3.3 Een meting verrichten

De meter is ontworpen voor het meten en opslaan van de bloeddruk van twee mensen (gebruikers A en B).

U kunt de meter ook in gastmodus gebruiken voor het eenmalig meten van de bloeddruk. In de gastmodus wordt het gebruikerssymbool niet weergegeven. Metingen die u met de gastmodus maakt, worden niet in het geheugen opgeslagen.

#### De gastmodus gebruiken

1. Houd O/I START ingedrukt tot de symbolen voor gebruikers A en B op de display worden weergegeven.

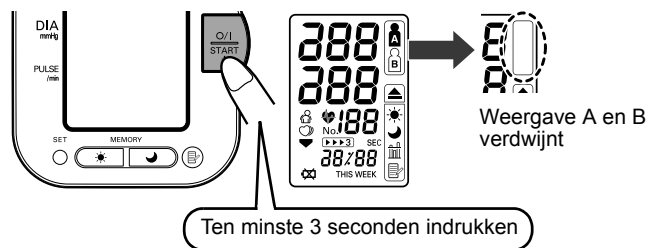

2. Laat O/I START los.

De manchet wordt automatisch opgeblazen.

**Opmerking:** Als u het opblazen wilt stoppen, drukt u op O/I START en laat u de knop weer los. Het opblazen stopt, het leeglopen wordt gestart, en de meter wordt uitgeschakeld.

3. Het opblazen stopt en de meting wordt gestart. Nadat de meting is voltooid, worden de bloeddruk en hartslag op de display weergegeven.

### 3. Het apparaat gebruiken

#### De gebruiker selecteren

Selecteer uw gebruikersnummer. Gebruik voor het meten altijd hetzelfde gebruikersnummer. De meetwaarden worden in het geheugen voor de geselecteerde gebruiker opgeslagen. Deze meetwaarden worden gebruikt voor het berekenen van de ochtend- en avondgemiddelden.

Schuif de gebruikersknop naar gebruiker A of B.

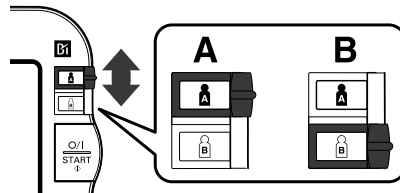

#### Het gebruikersnummer gebruiken

Als u een gebruiker selecteert, kunt u de meter instellen op één meting als u op O/I START drukt, of op drie metingen tegelijk met de automatische werking.

**Opmerking:** De standaardinstelling is één meting tegelijk.

Bij automatische werking worden er drie metingen achter elkaar gemaakt. De manchet wordt opgeblazen, en er worden kort na elkaar drie metingen verricht.



## Eén meting tegelijk verrichten

1. Selecteer de gebruiker (A of B).

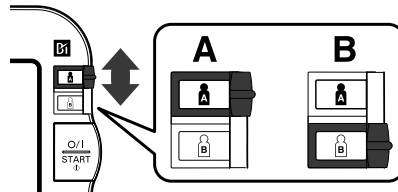

2. Druk op de O/I START-knop.

Alle symbolen worden op de display weergegeven. Het symbool voor de gebruiker die u hebt geselecteerd knippert op de display.

De manchet wordt automatisch opgeblazen. Tijdens het opblazen van de manchet wordt door de meter automatisch bepaald welk opblaasniveau het best bij u past. De hartslag wordt door de meter tijdens het opblazen gemeten. Beweeg uw arm niet en blijf stilzitten tot het hele meetproces is voltooid.

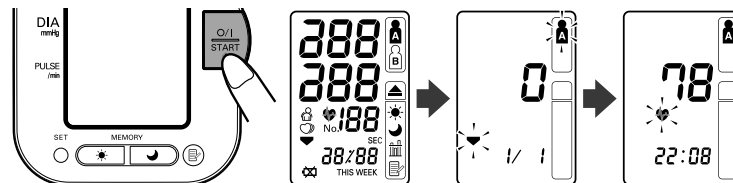

**Opmerking:** Als u het opblazen of het meten wilt stoppen, drukt u op O/I START en laat u de knop weer los. Het opblazen stopt, het leeglopen wordt gestart, en de meter wordt uitgeschakeld.

NL

## 3. Het apparaat gebruiken

- 3.** Het oplazen stopt automatisch en de meting wordt gestart.  
Als de manchet leegloopt, worden op de display afnemende getallen weergegeven. Het hartsymbool (♥) knippert bij elke hartslag.



- 4.** Als de meting voltooid is, loopt de manchet volledig leeg. Uw bloeddruk en hartslag worden weergegeven.

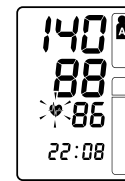

- 5.** Druk op de O/I START-knop om de meter uit te schakelen.

**Opmerking:** Mocht u vergeten de meter uit te schakelen, dan schakelt deze automatisch na vijf minuten uit.

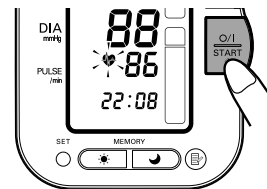

**Opmerkingen:**

- Zelfdiagnose en -behandeling op basis van meetresultaten is gevaarlijk. Volg de aanwijzingen van uw arts.
- Wacht 2-3 minuten voordat u nogmaals de bloeddruk meet. Deze wachttijd tussen metingen is nodig om de slagaderen terug te laten keren in dezelfde conditie als vóór de bloeddrukmeting.

## Automatische werking selecteren

U kunt voor gebruiker A of B automatische werking selecteren.

1. Verzekert u ervan dat de meter uitgeschakeld is.
2. Selecteer de gebruiker (A of B).

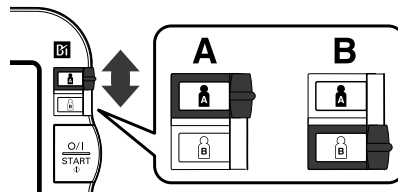

3. Houd SET ingedrukt.

Het symbool voor automatische werking (▶▶▶3) en de instelling **oFF** worden op de display weergegeven.

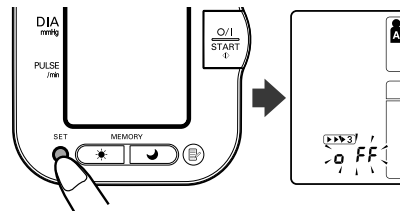

4. Selecteer **on** (aan) met MEMORY (Ⓜ).

**Opmerking:** Met MEMORY schakelt u om tussen **on** (aan) en **oFF** (uit).

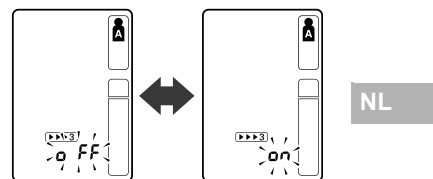

3. Het apparaat gebruiken

5. Druk op SET om de wijziging vast te leggen.

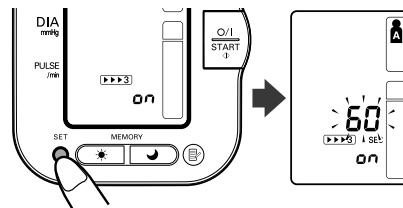

Het aantal seconden tussen de metingen wordt weergegeven.

**Opmerking:** De standaardwaarde is meting om de 60 seconden.

6. Druk op MEMORY (Ⓜ) als u de tijd tussen de metingen wilt wijzigen.

De wachttijd kunt u instellen op 15, 30, 60 of 120 seconden. Druk op MEMORY tot de gewenste wachttijd op de display wordt weergegeven.

7. Druk op SET om de instelling vast te leggen.

Het jaar knippert op de display.

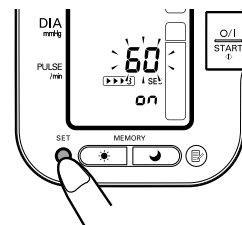

8. Druk op de O/I START-knop om de meter uit te schakelen.

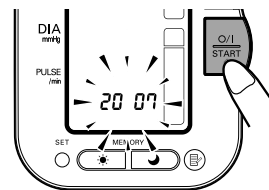

## Automatische werking gebruiken

1. Selecteer de gebruiker (A of B).

2. Druk op de O/I START-knop.

Alle symbolen worden op de display weergegeven. Het symbool voor de gebruiker die u hebt geselecteerd knippert op de display. De manchet wordt automatisch opgeblazen.

**Opmerking:** Als u het opblazen of het meten wilt stoppen, drukt u op O/I START. Het opblazen stopt, het leeglopen wordt gestart, en de meter wordt uitgeschakeld.

3. Het opblazen stopt automatisch en de meting wordt gestart.

Als de manchet leegloopt, worden op de display afnemende getallen weergegeven. Het hartsymbool (♥) knippert bij elke hartslag. Als de meting voltooid is, loopt de manchet volledig leeg.

**Opmerking:** Beweeg uw arm niet en blijf stilzitten tot het hele meetproces is voltooid.

4. Controleer de voortgang van de opeenvolgende metingen.

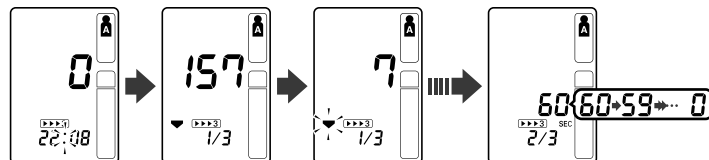

De eerste meting is voltooid, en de meter wacht voor het starten van de volgende meting. De ingestelde wachttijd tussen de metingen wordt op de display weergegeven.

NL

## 3. Het apparaat gebruiken

De tweede meting start automatisch.

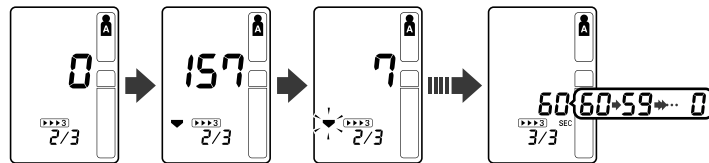

De tweede meting is voltooid, en de meter wacht voor het starten van de volgende meting.

De derde meting start automatisch.

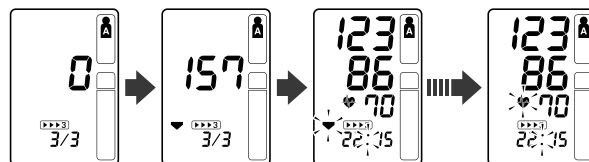

De opeenvolgende metingen zijn voltooid. Het gemiddelde van de drie metingen wordt op de display weergegeven.

De drie afzonderlijke meetresultaten worden niet tijdens het automatisch meten weergegeven. De resultaten van elke afzonderlijke meting kunt u echter wel weergeven nadat alle metingen zijn voltooid.

**Opmerking:** Tijdens het automatisch meten worden metingen herhaald als er een fout optreedt. Na 3 fouten stopt de meter met het uitvoeren van verdere metingen. Als er slechts twee metingen zijn gelukt, wordt het gemiddelde van deze twee metingen weergegeven. Als slechts één meting is gelukt, wordt het resultaat hiervan weergegeven.

5. Druk op SET als u de bloeddruk en hartslag van de eerste meting wilt weergeven. Druk voor de volgende meting opnieuw op SET.

6. Druk op de O/I START-knop om de meter uit te schakelen.

**Belangrijk:**

- Als de systolische of diastolische bloeddruk buiten het standaardbereik valt, knippert het hartslagsymbool als het meetresultaat wordt weergegeven.

Recent onderzoek geeft aan dat de volgende waarden als indicatie kunnen worden gebruikt voor hoge bloeddruk als metingen thuis worden uitgevoerd.

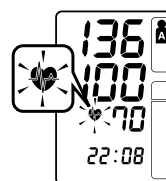

Systolische bloeddruk	Hoger dan 135 mmHg
Diastolische bloeddruk	Hoger dan 85 mmHg

Deze criteria gelden voor thuis uitgevoerde bloeddrukmetingen.

Zie voor criteria voor bloeddrukmetingen in professionele instellingen hoofdstuk 9.

- Uw bloeddrukmeter heeft ook een functie voor onregelmatige hartslag. Een onregelmatige hartslag kan de resultaten van de meting beïnvloeden. Het algoritme voor onregelmatige hartslag bepaalt automatisch of de meting bruikbaar is of moet worden herhaald. Als de meetresultaten zijn beïnvloed door een onregelmatige hartslag, maar het resultaat wel geldig is, wordt het resultaat weergegeven met het symbool voor onregelmatige hartslag. Als de onregelmatige hartslag voor een ongeldige meting zorgt, wordt er geen resultaat weergegeven. Als het symbool voor onregelmatige hartslag (  ) wordt weergegeven nadat u de meting hebt verricht, moet de meting worden herhaald. Als het symbool voor onregelmatige hartslag regelmatig wordt weergegeven, stelt u uw arts hiervan op de hoogte.

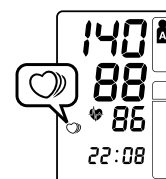

## 3. Het apparaat gebruiken

**Wat is onregelmatige hartslag?**

Onregelmatige hartslag is een hartritme dat meer dan 25% afwijkt van het gemiddelde hartritme tijdens het meten van de systolische en diastolische bloeddruk door de meter.

Als gedurende een meting meer dan twee keer een onregelmatige hartslag wordt waargenomen, wordt naast het meetresultaat ook het symbool voor onregelmatige hartslag (  ) weergegeven.

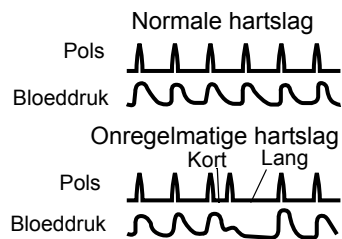
**Wat is aritmie?**

De hartslag wordt veroorzaakt door elektrische signalen die het hart doen samentrekken.

Aritmie is een toestand waarbij het hartritme abnormaal is door storingen in het bio-elektrische systeem dat voor de hartslag zorgt. Typische symptomen zijn overgeslagen hartslagen, voortijdige samentrekking, abnormaal snelle (tachycardia) of langzame (bradycardia) pols. Aritmie kan worden veroorzaakt door hartziekten, ouder worden, fysieke aanleg, stress, slaapgebrek, vermoeidheid enz. Aritmie kan alleen door een arts worden vastgesteld met een speciaal onderzoek.

Of het verschijnen van het symbool voor onregelmatige hartslag (  ) bij het resultaat op aritmie wijst, kan alleen worden vastgesteld na onderzoek en beoordeling door de arts.

Als het symbool voor onregelmatige hartslag (  ) regelmatig wordt weergegeven, stelt u uw arts hiervan op de hoogte. Zelfdiagnose en -behandeling op basis van de meetresultaten is gevaarlijk. Volg de aanwijzingen van uw arts.



### 3.4 Aanwijzingen voor bijzondere situaties

Als u weet dat uw systolische druk hoger is dan 220 mmHg, houdt u O/I START ingedrukt tot de armmanchet is opgeblazen tot een druk die 30 tot 40 mmHg hoger is dan uw verwachte systolische druk.

1. Schakel de meter in met O/I START.

Het meten begint.

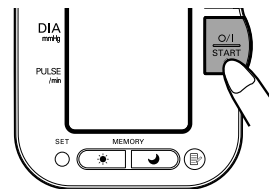

2. Als de armmanchet opgeblazen wordt, houdt u O/I START ingedrukt tot de druk 30 tot 40 mmHg hoger is dan uw verwachte systolische druk.

**Opmerking:** U kunt de manchet niet opblazen tot boven 299 mmHg. (Er wordt een foutmelding weergegeven als u de manchet tot boven 300 mmHg probeert op te blazen.)

3. Laat O/I START los als de manchet tot de gewenste druk is opgeblazen.

De manchet begint leeg te lopen, en de meting begint.

4. De rest van de procedure is hetzelfde als voor een normale meting. Zie hoofdstuk 3.3.

**Opmerking:** Gebruik niet meer druk dan nodig.

## 3. Het apparaat gebruiken

**3.5 Gebruik van de geheugenfunctie**

De meter is ontworpen voor het opslaan van de bloeddruk en hartslag in het geheugen voor twee mensen (gebruikers A en B), telkens als er een meting is voltooid.

Door de meter worden automatisch tot 84 meetwaardesets (bloeddruk en hartslag) voor elke gebruiker (A en B) opgeslagen. Als er 84 meetwaardesets zijn opgeslagen, wordt voor een nieuwe meting de oudste meting overschreven. Door de meter worden tevens 8 ochtendweekgemiddelden en 8 avondweekgemiddelden voor elke gebruiker (A en B) bewaard.

**Gemiddelden**

Door de meter wordt het gemiddelde berekend op basis van de drie meest recente meetwaardesets die binnen 10 minuten van de meest recente meting zijn gemeten.

**Opmerking:** Als er twee meetwaardesets voor de periode van 10 minuten in het geheugen zijn opgeslagen, wordt het gemiddelde gebaseerd op twee meetwaardesets. Als er één meetwaardeset is opgeslagen, wordt deze als gemiddelde weergegeven.

**Meetresultaten weergeven**

1. Selecteer de gebruiker (A of B).

2. Druk op MEMORY (📁).

Het gemiddelde wordt weergegeven en het gemiddeldesymbool (📁) wordt boven het geheugensymbool (📁) op de display weergegeven.

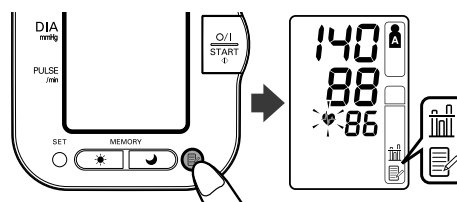

## 3. Het apparaat gebruiken

3. Druk op MEMORY (Ⓜ) om de meest recente set van afzonderlijke meetwaarden op het scherm weer te geven. De waarden worden van nieuwste naar oudste weergegeven.

**Opmerking:** De datum en tijd worden afwisselend met de meetwaarden weergegeven.

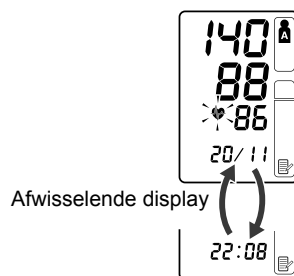

Druk op MEMORY voor de volgende meetwaardeset. Houd MEMORY ingedrukt als u de waarden sneller wilt weergeven.

#### Automatische werking

Het gemiddelde van de opeenvolgende metingen wordt op de display weergegeven, met het symbool voor automatische werking (▶▶▶3). Druk terwijl het gemiddelde wordt weergegeven op SET als u de waarden van de afzonderlijke metingen wilt weergeven.

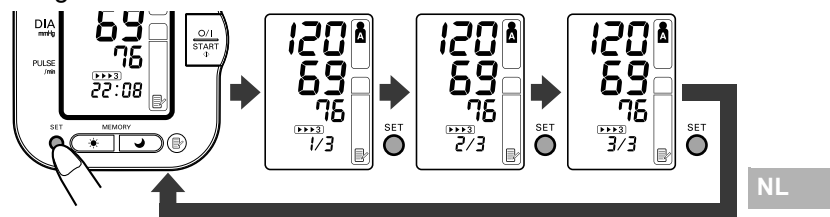

4. Druk op de O/I START-knop om de meter uit te schakelen.

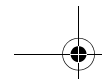

### 3. Het apparaat gebruiken

## Ochtend- en avondgemiddelden

Door de meter wordt een weekgemiddelde berekend en weergegeven voor de metingen die in de ochtend (☀) en die in de avond (☾) zijn gemaakt. Door de meter worden 8 ochtendweekgemiddelden en 8 avondweekgemiddelden voor elke gebruiker (A en B) bewaard.

**Opmerking:** De week begint zondag om 4:00 uur.

### Ochtendgemiddelden

De ochtendgemiddelden zijn gebaseerd op de eerste gemiddelde automatisch gemeten meting of op de eerste handmatige meting.

De metingen moeten zijn gedaan tussen:

**4:00 en 9:59 uur.**

### Avondgemiddelden

De avondgemiddelden zijn gebaseerd op de laatste gemiddelde automatisch gemeten meting of op de laatste handmatige meting.

De metingen moeten zijn gedaan tussen:

**19:00 en 01:59 uur.**

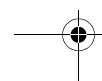
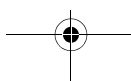
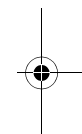
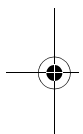

## Meer over weekgemiddelden

### Ochtendweekgemiddelde

Dit is het gemiddelde van de metingen die in de ochtend zijn gedaan (4:00 - 9:59 uur) tussen zondag en zaterdag. Voor elke dag wordt een gemiddelde berekend van maximaal drie metingen binnen 10 minuten van de eerste meting in de ochtend.

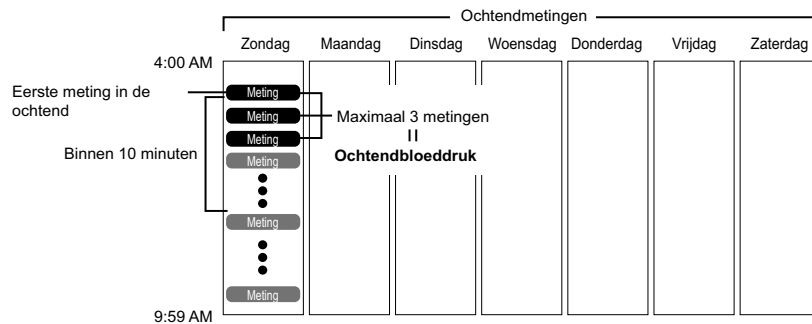

### Avondweekgemiddelde

Dit is het gemiddelde van de metingen die in de avond zijn gedaan (7:00 - 1:59 uur) tussen zondag en zaterdag. Voor elke dag wordt een gemiddelde berekend van maximaal drie metingen binnen 10 minuten van de laatste meting in de avond.

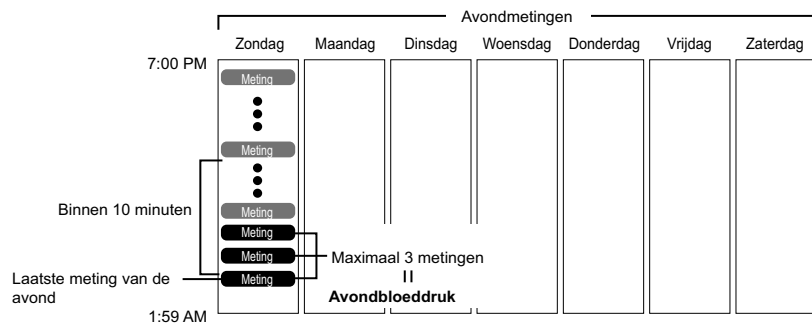

NL

## 3. Het apparaat gebruiken

**Ochtend- en avondgemiddelden weergeven**

1. Selecteer de gebruiker (A of B).

2. Druk op de knop voor ochtendgemiddelden (☀️) of die voor avondgemiddelden (🌙).

Het gemiddelde voor deze week (THIS WEEK) wordt op de display weergegeven.

Het ochtend- en avondgemiddelde van dezelfde week geeft u weer door op de knop voor het ochtendgemiddelde (☀️) of het avondgemiddelde (🌙) te drukken. Het is belangrijk zowel het ochtend- als het avondgemiddelde van dezelfde week te controleren.

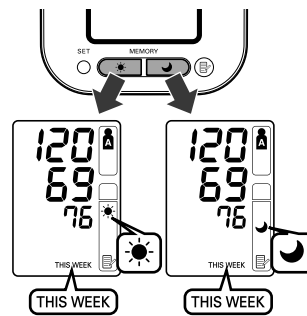

3. Blijf op de knop voor het ochtendgemiddelde (☀️) of het avondgemiddelde (🌙) drukken als u de voorgaande weken wilt weergeven. Op de meter wordt "-1 WEEK" weergegeven voor de vorige week, tot "-7 WEEK" voor de oudste gemiddeldenset.



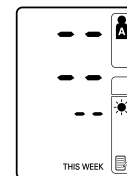

**Opmerking:** Als er in een week niet voldoende metingen zijn verricht voor het berekenen van een gemiddelde, wordt dit weergegeven zoals in de afbeelding.



4. Druk op de O/I START-knop om de meter uit te schakelen.

### Opmerkingen over weergavecombinaties

Naast de symbolen voor ochtend- en avondgemiddelde, kan op de meter ook het symbool voor hoge ochtendbloeddruk worden weergegeven als het ochtendgemiddelde van die week boven de bloeddrukrichtlijn ligt. (Zie hoofdstuk 3 "Het apparaat gebruiken - Belangrijke informatie" voor meer informatie.) Afhankelijk van de meetresultaten kunnen deze in de onderstaande combinaties worden weergegeven.

	Display	
<b>Ochtendgemiddelde</b>	 <p>Ochtendgemiddelde van deze week, met symbool ochtendgemiddelde</p>	 <p>Ochtendgemiddelde van 7 weken geleden, met symbool ochtendgemiddelde + knipperend symbool hartslag + symbool hoge ochtendbloeddruk</p>
<b>Avondgemiddelde</b>	 <p>Avondgemiddelde van deze week, met symbool avondgemiddelde</p>	 <p>Avondgemiddelde van 7 weken geleden, met symbool avondgemiddelde + knipperend symbool hartslag + symbool hoge ochtendbloeddruk</p>
	<b>Gemiddelde binnen richtlijn voor thuis gemeten bloeddruk</b>	<b>Gemiddelde boven richtlijn voor thuis gemeten bloeddruk + hoge ochtendbloeddruk</b>

NL

### 3. Het apparaat gebruiken

Het symbool voor hoge ochtendbloeddruk (▲) wordt weergegeven als het weekgemiddelde van de ochtendmetingen boven 135/85 ligt.

In dit geval wordt het symbool voor hoge ochtendbloeddruk (▲) weergegeven als het weekgemiddelde van de avondmetingen wordt weergegeven, onafhankelijk van de waarde van het avondgemiddelde.

#### **Alle in het geheugen opgeslagen waarden wissen**

De in het geheugen opgeslagen waarden wist u per gebruiker.

U kunt de waarden in het geheugen niet gedeeltelijk wissen. Alle waarden voor de gebruiker die u hebt geselecteerd, worden gewist.

1. Selecteer de gebruiker (A of B).
2. Houd MEMORY (Ⓜ) ingedrukt en druk tegelijkertijd meer dan 2 seconden op O/I START. Alle waarden worden gewist.

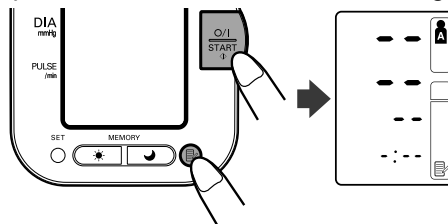



### 3.6 Gegevens op een computer zetten

Met de bloeddrukbeheerssoftware van Omron die bij deze bloeddrukmeter wordt meegeleverd, kunt u gegevens van de met de OMRON M10-IT Intellisense gemeten bloeddrukken weergeven, verwerken en afdrukken.

Zie de bijgevoegde "Installatiehandleiding" voor het installeren van de software op een computer. Zie voor het bedienen van de software de Installatiehandleiding en gebruik de Help-functie van de software.

Gebruik alleen de goedgekeurde OMRON USB-kabel die met deze meter is verkocht. Als u een andere kabel gebruikt, kan dit de meter beschadigen en vervalt de garantie.

1. Open het USB-poortplaatje.

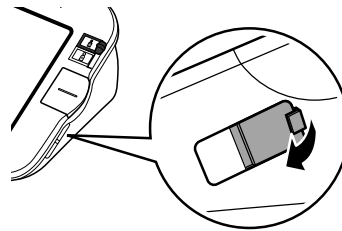

2. Steek de normale USB-stekker (grote stekker) in de computer.

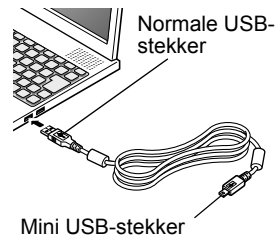

3. Steek de mini USB-stekker (kleine stekker) in de USB-poort op de meter.

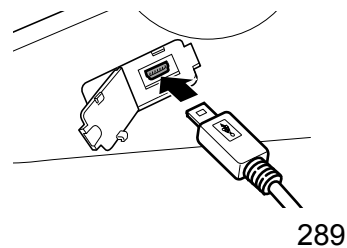

#### 4. Snelle referentiehandleiding

Deze snelle referentiehandleiding is alleen ter referentie. Lees de hele handleiding door als u de meter voor het eerst gaat gebruiken.

Om een betrouwbare meting te verkrijgen, is het beter minimaal 30 minuten voor de meting niet meer te eten, te roken of lichamelijke inspanning te verrichten.

**Opmerking:** Trek kleding die strak om uw bovenarm zit uit.

1. Ga op een stoel zitten met uw voeten plat op de vloer en leg uw arm op een tafel, zodanig dat de armmanchet op dezelfde hoogte zit als uw hart.

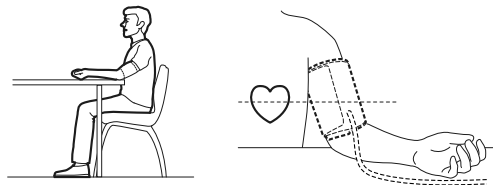

2. Maak de manchet vast om uw arm met behulp van de stoffen sluitstrip.
3. Selecteer de gebruiker (A of B).

4. Druk op de O/I START-knop. Nadat de meting is voltooid, geeft de meter uw bloeddruk en hartslag weer en wordt de manchet automatisch ontluicht.

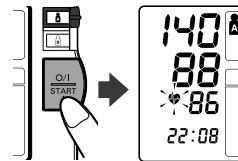





**Opmerkingen:**

- Wacht altijd minimaal 2-3 minuten voordat u nogmaals de bloeddruk meet.
- Alle meetresultaten worden in het geheugen opgeslagen. Houd hier rekening mee als meerdere mensen met hetzelfde apparaat hun bloeddruk meten.

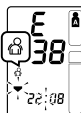
## 5. Oplossen van fouten en problemen

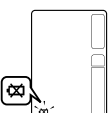
### 5.1 Foutmeldingen

Foutendisplay	Oorzaak	Oplossing
	De manchet is niet voldoende opgeblazen.	
	Beweging tijdens de meting.	Lees en herhaal de stappen zoals beschreven in hoofdstuk 3.3.
	De manchet is te hard opgeblazen.	
 Knippert of wordt continu getoond.	De batterijen zijn leeg.	Vervang alle vier "AA"-batterijen door nieuwe. Zie hoofdstuk 2.1.
	Beweging, geluid.	Lees en herhaal de stappen zoals beschreven in hoofdstuk 3.3.
	Manchet lekt lucht.	Vervang door nieuwe manchet.

NL

## 5. Oplossen van fouten en problemen

**5.2 Problemen oplossen**

Probleem	Oorzaak	Oplossing
Het display blijft leeg nadat op de O/I START-knop is gedrukt.	De batterijen zijn leeg.	Vervang de batterijen.
Kan geen meting uitvoeren of de meting is te hoog.	Is de manchet juist om de arm aangebracht?	Bevestig de armmanchet correct.
	De druk in de manchet stijgt niet, terwijl de pompmotor wel te horen is.	Controleer of de plug van de luchtslang op de juiste wijze op de meter is aangesloten. Druk de plug van de luchtslang stevig in de luchtaansluiting.
De bloeddruk is elke keer verschillend. De meting is extreem laag (of hoog).	De bloeddrukmetingen variëren constant, afhankelijk van het tijdstip van meting en de mate van (ont)spanning. Haal een aantal keer diep adem om te ontspannen voordat u de meting uitvoert.	

## 6. Onderhoud en opslag

Neem onderstaande voorzorgsmaatregelen in acht om beschadiging van uw meter te voorkomen:

- Stel de meter en manchet niet bloot aan extreme temperaturen, vochtigheid, vocht of direct zonlicht.
- De manchet en de slangen mogen niet strak opgevouwen worden.
- Haal de meter niet uit elkaar.
- Voer nooit zelf reparaties uit. Mocht zich een defect voordoen, neem dan contact op met de OMRON-distributeur of de klantenservice, zoals vermeld op de verpakking. U kunt ook advies vragen aan uw leverancier van medische hulpmiddelen of uw apotheker.
- De OMRON M10-IT is een precisie-meetinstrument. Het is belangrijk dat de nauwkeurigheid binnen de specificaties blijft. Aanbevolen wordt de meter om de twee jaar te laten controleren op nauwkeurigheid en juiste werking. Raadpleeg voor verdere details de OMRON-distributeur of de klantenservice zoals vermeld op de verpakking.
- Stel de meter niet bloot aan sterke schokken of vibraties (bijvoorbeeld door de meter op de vloer te laten vallen.)
- Gebruik geen vluchtige vloeistoffen om de meter te reinigen. **DE METER MOET MET EEN ZACHTE, DROGE DOEK WORDEN GEREINIGD.**
- De armanchet mag niet worden gewassen of ondergedompeld in water.

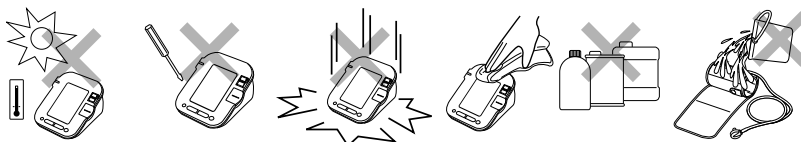

### Opslag

Bewaar de meter in de zachte opbergtas als deze niet wordt gebruikt.

**Opmerking:** Als u de optionele netadapter gebruikt, moet deze onder de manchet en de meter worden geplaatst, zodat hij het display niet beschadigt.

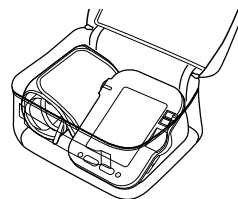

NL

## 7. Optionele onderdelen

Netadapter S

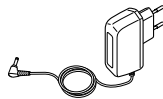

Bestelnr. 9515336-9

Armmanchet

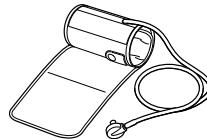

Bestelnr. 9956685-4

### De optionele netadapter gebruiken

Er moeten altijd batterijen in het batterijvak geplaatst zijn, ook wanneer u de netadapter gebruikt.

#### Opmerkingen:

- Steek de stekker nooit met natte handen in het stopcontact.
- Gebruik uitsluitend de originele netadapter die voor dit apparaat is ontworpen. Gebruik van niet ondersteunde adapters kan schade toebrengen aan het apparaat.
- Zorg, wanneer u de optionele netadapter bij het apparaat opbergt, dat u het apparaat en de manchet niet beschadigt.

1. Steek de plug van de netadapter in de netadaptersluiting op de achterzijde van het apparaat.
2. Steek de stekker van de netadapter in een stopcontact.

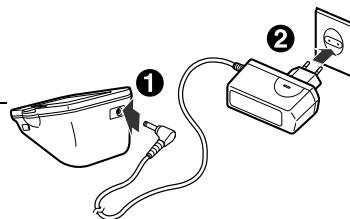

Om de netadapter los te koppelen, trekt u eerst de stekker van de netadapter uit het stopcontact en direct daarna trekt u de plug van de netadapter uit het apparaat.

## 8. Technische gegevens

<b>Productbeschrijving</b>	Digitale automatische bloeddrukmeter
<b>Model</b>	OMRON M10-IT (HEM-7080IT-E)
<b>Display</b>	LCD digitaal display
<b>Meetmethode</b>	Oscillometrische methode
<b>Meetbereik</b>	Druk: 0 tot 299 mmHg Pols: 40 tot 180/ minuut
<b>Nauwkeurigheid</b>	Druk: $\pm 3$ mmHg Pols: $\pm 5\%$ van de weergegeven waarde
<b>Opblazen</b>	Fuzzy-logic bestuurd door een elektrische pomp
<b>Ontluchten</b>	Automatische-ontluchtingsventiel
<b>Drukdetectie</b>	Capacitieve druksensor
<b>Geheugen</b>	84 metingen met datum en tijd voor elke gebruiker (A en B)
<b>Stroomvoorziening</b>	4 "AA" batterijen 1,5 V of netadapter (6V = 4W)
<b>Levensduur batterijen</b>	De capaciteit van nieuwe alkalinebatterijen is circa 1400 metingen bij gebruik 6 keer per dag, met 4 nieuwe alkalinebatterijen
<b>Bedrijfstemperatuur/vochtigheid</b>	+10°C tot +40°C Maximum: 30 tot 90% RV
<b>Temperatuur, vochtigheid en luchtdruk voor opslag</b>	-20°C tot +60°C Maximum: 10 tot 95% RV 700 - 1060 hPa
<b>Gewicht console</b>	Ongeveer 420 g zonder batterijen
<b>Gewicht manchet</b>	Ongeveer 240 g
<b>Buitenafmetingen</b>	Circa 155 (l) mm $\times$ 131 (b) mm $\times$ 84 (h) mm
<b>Afmetingen manchet</b>	Circa 152 mm $\times$ 600 mm (Manchet: armomtrek 22 tot 42 cm)
<b>Inhoud van de verpakking</b>	Manchet, handleiding, zachte opbergtas, set batterijen, garantiekaart, bloeddrukpas, USB-kabel, cd-rom, installatiehandleiding

**Opmerking:** Onderworpen aan technische aanpassingen zonder kennisgeving vooraf.  
 • Dit OMRON-product is vervaardigd onder het strikte kwaliteitsborgingssysteem van OMRON HEALTHCARE Co. Ltd., Japan. Het belangrijkste onderdeel van de OMRON-bloeddrukmeters, de druksensor, wordt in Japan geproduceerd.

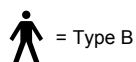

= Type B

CE 0197

NL

Dit apparaat voldoet aan de eisen van de EG-richtlijn 93/42/EEG (Richtlijn medische apparatuur).

## 8. Technische gegevens

**Belangrijke informatie met betrekking tot de elektromagnetische compatibiliteit (EMC)**

Door het gestegen aantal elektronische apparaten, zoals pc's en mobiele telefoons, kan bij het gebruik van medische apparatuur elektromagnetische interferentie van andere apparaten optreden. Elektromagnetische interferentie kan ertoe leiden dat het medische apparaat niet goed werkt, zodat een potentieel onveilige situatie ontstaat.

Medische instrumenten mogen zelf ook geen andere apparaten storen.

Om de vereisten voor EMC (elektromagnetische compatibiliteit) zo toe te passen dat onveilige situaties met betrekking tot het product worden voorkomen, is de EN60601-1-2:2007 norm geïmplementeerd. Deze norm definieert de mate van immuniteit voor elektromagnetische interferenties en de maximale elektromagnetische uitstralingen voor medische apparatuur.

Dit medische apparaat dat is gefabriceerd door OMRON HEALTHCARE voldoet aan deze EN60601-1-2:2007 norm, zowel voor immuniteit als voor uitstralingen.

Desalniettemin dienen speciale voorzorgsmaatregelen in acht te worden genomen:

- Gebruik geen mobiele telefoons en andere apparaten die een sterk elektrisch of elektromagnetisch veld genereren in de buurt van dit medische apparaat. Dit kan ertoe leiden dat het apparaat niet goed werkt, zodat een potentieel onveilige situatie ontstaat. Wij raden aan minimaal 7 meter afstand te houden. Controleer bij een kortere afstand of het apparaat goed werkt.

Meer documentatie met betrekking tot de overeenstemming met EN60601-1-2:2007 is verkrijgbaar bij OMRON HEALTHCARE EUROPE, op het adres dat in deze gebruiksaanwijzing staat vermeld.

Documentatie is ook beschikbaar op [www.omron-healthcare.com](http://www.omron-healthcare.com).

**Correcte verwijdering van dit product (elektrische & elektronische afvalapparatuur)**

Dit merkteken op het product of het bijbehorende informatiemateriaal duidt erop dat het niet met ander huishoudelijk afval verwijderd moet worden aan het einde van zijn gebruiksduur. Om mogelijke schade aan het milieu of de menselijke gezondheid door ongecontroleerde afvalverwijdering te voorkomen, moet u dit product van andere soorten afval scheiden en op een verantwoorde manier recyclen, zodat het duurzame hergebruik van materiaalbronnen wordt bevorderd.



Huishoudelijke gebruikers moeten contact opnemen met de winkel waar ze dit product hebben gekocht of met de gemeente waar ze wonen om te vernemen waar en hoe ze dit product milieuvriendelijk kunnen laten recyclen.

Zakelijke gebruikers moeten contact opnemen met hun leverancier en de algemene voorwaarden van de koopovereenkomsten nalezen. Dit product moet niet worden gemengd met ander bedrijfsafval voor verwijdering.

Dit product bevat geen schadelijke stoffen.





## 9. Nuttige informatie over bloeddruk

### ***Wat is bloeddruk?***

Bloeddruk is een maat voor de kracht waarmee het bloed tegen de slagaderwand stroomt. Arteriële bloeddruk verandert voortdurend tijdens de hartcyclus.

De hoogste bloeddruk in deze cyclus wordt de *systolische bloeddruk* genoemd; de laagste is de *diastolische bloeddruk*.

Beide drukmetingen, de *systolische* en *diastolische*, zijn voor een arts noodzakelijk om de status van de bloeddruk van een patiënt te kunnen beoordelen.

### ***Waarom is het goed om de bloeddruk thuis te meten?***

Het meten van de bloeddruk door een arts kan opwinding veroorzaken, wat op zichzelf al een aanleiding is voor hoge bloeddruk. Aangezien een aantal omstandigheden de bloeddruk kan beïnvloeden, is een enkele meting mogelijk niet voldoende voor een juiste diagnose.

Veel factoren, zoals fysieke inspanning, opwinding of het tijdstip van de dag, kunnen uw bloeddruk beïnvloeden. Het is daarom aan te bevelen uw bloeddruk elke dag op hetzelfde tijdstip te meten, om zodoende een juiste indicatie te krijgen van mogelijke veranderingen in uw bloeddruk. De bloeddruk is normaal gesproken 's morgens het laagst en stijgt dan in de loop van de dag. De bloeddruk is in de zomer lager en in de winter hoger.

Bloeddruk wordt gemeten in millimeters kwik (mmHg) en de metingen worden genoteerd met de systolische druk voor de diastolische druk, bijvoorbeeld een bloeddruk die wordt genoteerd als 140/90, wordt gemeld als 140 over 90 mmHg.

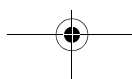
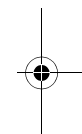
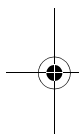

### 9. Nuttige informatie over bloeddruk

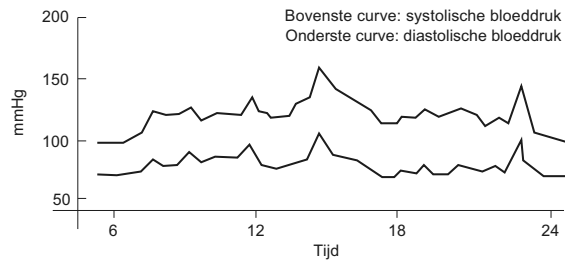

Voorbeeld: fluctuatie binnen een dag (man, 35 jaar oud)

### **Classificatie van bloeddruk door de Wereldgezondheidsorganisatie WHO**

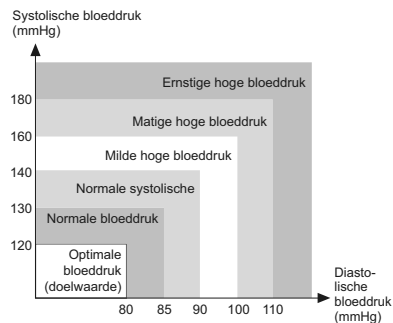

De Wereldgezondheidsorganisatie (WHO) en de International Society of Hypertension (Internationale Gemeenschap voor Hoge Bloeddruk (ISH)) hebben de bloeddrukclassificatie ontwikkeld zoals weergegeven in deze afbeelding.



Deze classificatie is gebaseerd op bloeddrukwaarden die zijn gemeten bij personen in een zittende positie in ziekenhuis-poliklinieken.

**Opmerking:** Er bestaat geen universeel geaccepteerde definitie van hypotensie (lage bloeddruk). Een systolische druk van minder dan 100 mmHg wordt echter beschouwd als hypotensie.

9. Nuttige informatie over bloeddruk

<b>Fabrikant</b> 	<b>OMRON HEALTHCARE Co., Ltd.</b> 53, Kunotsubo, Terado-cho, Muko, Kyoto, 617-0002 JAPAN
<b>Vertegenwoordiging in de EU</b> 	<b>OMRON HEALTHCARE EUROPE B.V.</b> Scorpius 33, 2132 LR Hoofddorp, NEDERLAND <a href="http://www.omron-healthcare.com">www.omron-healthcare.com</a>
<b>Productiefaciliteit</b>	<b>OMRON (DALIAN) CO., LTD.</b> Dalian, CHINA
<b>Dochteronderneming</b>	<b>OMRON HEALTHCARE UK LTD.</b> Opal Drive, Fox Milne, Milton Keynes, MK15 0DG, U.K.
	<b>OMRON MEDIZINTECHNIK                  HANDELSGESELLSCHAFT mbH</b> John-Deere-Str. 81a, 68163 Mannheim, DUITSLAND <a href="http://www.omron-medizintechnik.de">www.omron-medizintechnik.de</a>
	<b>OMRON SANTÉ FRANCE SAS</b> 14, rue de Lisbonne, 93561 Rosny-sous-Bois Cedex, FRANKRIJK

Geproduceerd in China

NL

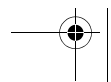
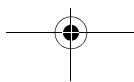
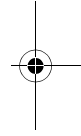
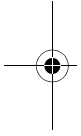
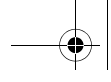

OMRON



Измеритель артериального давления и частоты  
пульса автоматический  
**Модель M10-IT**

- Instruction Manual
- Mode d'emploi
- Gebrauchsanweisung
- Manuale di istruzioni
- Manual de instrucciones
- Gebruiksaanwijzing
- РУКОВОДСТВО ПО ЭКСПЛУАТАЦИИ

EN

FR

DE

IT

ES

NL

RU



All for Healthcare

## Содержание

### Перед работой с устройством

<b>Введение</b> .....	<b>303</b>
<b>Важная информация по технике безопасности</b> .....	<b>304</b>
<b>1. Описание устройства</b> .....	<b>306</b>
<b>2. Подготовка к работе</b> .....	<b>310</b>
2.1 Установка/замена батарей.....	310
2.2 Настройка даты и времени .....	312

### Указания по работе

<b>3. Использование устройства</b> .....	<b>316</b>
3.1 Как нужно правильно сидеть при измерении артериального давления.....	316
3.2 Как наложить манжету.....	318
3.3 Снятие показаний .....	321
3.4 Инструкции для особых состояний.....	331
3.5 Использование памяти.....	332
3.6 Загрузка данных на компьютер.....	339
<b>4. Краткий справочник руководства</b> .....	<b>340</b>

### Уход и обслуживание

<b>5. Устранение ошибок и неисправностей</b> .....	<b>341</b>
5.1 Сообщения об ошибках.....	341
5.2 Устранение неисправностей.....	342
<b>6. Уход и хранение</b> .....	<b>343</b>
<b>7. Дополнительно можно приобрести</b> .....	<b>344</b>
<b>8. Технические характеристики</b> .....	<b>345</b>
<b>9. Некоторая полезная информация об     артериальном давлении</b> .....	<b>347</b>

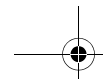

## Введение

Благодарим за покупку плечевого измерителя артериального давления M10-IT Intellisense от компании OMRON.

OMRON M10-IT Intellisense — это полностью автоматический измеритель артериального давления (АД), работающий на основе осциллометрического метода. Он позволяет измерять Ваше артериальное давление и частоту пульса быстро и просто. Устройство использует усовершенствованную технологию Intellisense, которая обеспечивает комфортное для пациента управляемое нагнетание воздуха в манжету без предварительной установки требуемого уровня давления воздуха или его повторной накачки.

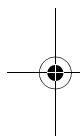

Измеритель записывает результаты измерений для двух человек и может показывать утренние и вечерние средние значения. В автоматическом режиме через определенное время последовательно проводятся три измерения, что позволяет получить среднее показание.

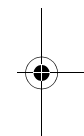

Программные средства контроля артериального давления компании OMRON, включенные в M10-IT OMRON Intellisense, позволяют просматривать, управлять и печатать данные об артериальном давлении, измеренном с помощью этого устройства. Программное обеспечение имеется в наличии только на английском языке.

 **Прежде чем использовать устройство, полностью прочтите руководство до конца. ПРОКОНСУЛЬТИРУЙТЕСЬ С ЛЕЧАЩИМ ВРАЧОМ относительно конкретных значений вашего артериального давления.**

RU

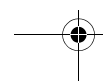
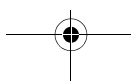

## Важная информация по технике безопасности

При беременности, аритмии и атеросклерозе следует обратиться за советом к врачу.

Записывайте в устройство только результаты измерений определенных пользователей.

Прежде чем пользоваться устройством, внимательно прочтите этот раздел.

### **⚠ Внимание:** **(Общее применение)**

- Обязательно обратитесь за советом к врачу. Ни в коем случае не прекращайте и не изменяйте дозировку препарата, назначенную врачом.
- Не оставляйте устройство без присмотра рядом с маленькими детьми и людьми, которые не могут выразить своих намерений.
- Не пользуйтесь устройством в целях, отличных от измерения артериального давления.
- Работая с устройством, пользуйтесь только специальной манжетой. Пользование другими манжетами может исказить результаты измерения.
- Не разбирайте устройство и манжету.
- При измерениях ночью следите за тем, чтобы воздушная трубка не обмоталась вокруг других частей тела. При увеличении давления воздуха в воздушной трубке это может привести к травмированию.
- При измерениях ночью манжета не должна туго обматывать руку. Это может привести к травмированию.
- Манжету нужно наполнять воздухом так, чтобы давление в ней не превышало 299 мм рт. ст.
- При проведении измерений нельзя задевать посторонними предметами разъем USB справа устройства.

### **(Работа с адаптером переменного тока (приобретается дополнительно))**

- Используйте только оригинальный адаптер переменного тока, предназначенный для данного устройства. При работе с другими адаптерами возможно повреждение или выход устройства из строя. Включите адаптер переменного тока в соответствующую сетевую розетку. Не перегружайте розетку и не пользуйтесь удлинителями.



## Важная информация по технике безопасности

- Не пользуйтесь адаптером переменного тока при повреждении устройства или сетевого шнура. Немедленно отключите питание и выньте шнур из розетки.
- Запрещается вставлять шнур в розетку и вынимать его мокрыми руками.

**(Пользование батареями)**

- При попадании жидкости из батареи в глаза сразу же промойте их большим количеством чистой воды. Немедленно обратитесь к врачу.
- При попадании жидкости из батареи на кожу или одежду сразу же промойте их большим количеством чистой воды.
- Устройство работает только на четырех щелочных батареях «AA». Пользоваться другими типами батарей нельзя.
- При установке батареей обязательно соблюдайте полярность.
- Старые батареи нужно немедленно заменить. Все четыре батареи нужно заменять одновременно.
- Если устройство не будет использоваться в течение трех или более месяцев, выньте батареи. Если вынуть батареи больше чем на 30 секунд, потребуется восстановить настройки даты и времени.
- Не следует одновременно использовать новые и отработанные батареи.
- Прочтите рекомендации подраздела «Важная информация об электромагнитной совместимости (ЭМС)» в разделе «Технические характеристики» и следуйте им.

**Общие меры по технике безопасности**

- Не сгибайте манжету с усилием и не перегибайте воздушную трубку.
- При снятии воздушной трубки следует тянуть за воздушную пробку в месте соединения с основным устройством, а не за саму трубку.
- Не допускайте ударения и встряски основного устройства и манжеты и не роняйте их.
- Не нагнетайте воздух в манжету, если она не обернута вокруг руки.
- Не мойте манжету и не погружайте ее в воду.
- Не проводите измерения после купания, употребления алкоголя, курения, спортивных занятий или еды.
- Прочтите рекомендации подраздела «Надлежащая утилизация продукта» в разделе «Технические характеристики» и следуйте им при утилизации устройства и используемых с ним принадлежностей или дополнительных частей.

RU

## 1. Описание устройства

### Основное устройство

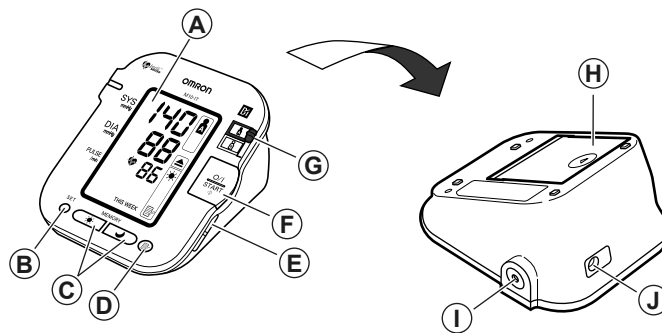

- |   |   |
|---|---|
| <ul style="list-style-type: none"><li>A. Дисплей</li><li>B. Кнопка SET</li><li>C. Кнопки утреннего/вечернего среднего значения (☀ / ☾)</li><li>D. Кнопка MEMORY</li><li>E. Разъем USB (поддерживает USB 1.1)</li><li>F. Кнопка O/I START</li><li>G. Переключатель идентификатора пользователя (A и B)</li></ul> | <ul style="list-style-type: none"><li>H. Батарейный отсек</li><li>I. Воздушное гнездо</li><li>J. Гнездо для подключения адаптера переменного тока (для адаптера переменного тока)</li></ul> |
|---|---|

## Манжета

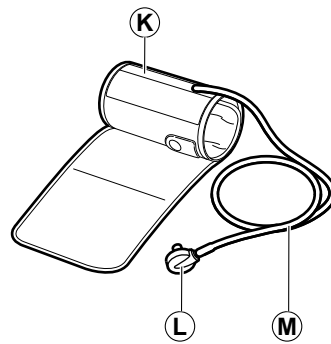

- K. Манжета  
(Манжета: окружность плеча 22–42 см)
- L. Воздушная пробка
- M. Воздушная трубка

## 1. Описание устройства

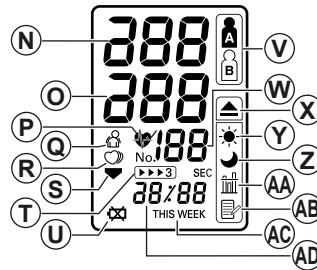
**Дисплей**

- |   |  |
|---|--|
| <p>N. Систолическое артериальное давление</p> <p>O. Диастолическое артериальное давление</p> <p>P. Символ сердцебиения</p> <p>Q. Значок движения<br/>1. (Мигает в ходе измерения)<br/>2. (Если этот значок мигает после завершения процедуры, значит, артериальное давление выходит за пределы рекомендуемого диапазона)</p> <p>R. Значок движения (отображается при движении тела во время измерения)</p> <p>S. Значок нерегулярного сердцебиения</p> <p>T. Значок спуска воздуха</p> <p>U. Значок автоматического режима (отображается при установке автоматического режима)</p> <p>U. Значок разряда батарей</p> | <p>V. Значок идентификатора пользователя (A или B) (указывает, для какого пользователя проводится измерение или использование функций памяти — пользователя A или пользователя B)</p> <p>W. Индикатор частоты пульса</p> <p>X. Значок утреннего повышения давления (отображается, если среднее утреннее показание за неделю превышает 135 для верхнего артериального давления и/или 85 для нижнего)</p> <p>Y. Значок утреннего среднего значения (отображается при просмотре утренних средних значений с помощью функции памяти)</p> <p>Z. Значок вечернего среднего значения (отображается при просмотре вечерних средних значений с помощью функция памяти)</p> <p>AA. Значок среднего значения (отображается при просмотре значения трех последних измерений)</p> <p>AB. Значок памяти (отображается при просмотре значений, записанных в памяти)</p> <p>AC. Индикатор недели</p> <p>AD. Индикатор даты/времени</p> |
|---|--|

## Содержимое упаковки

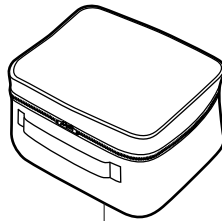

AE

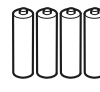

AF

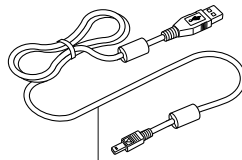

AG

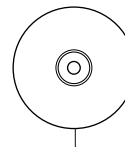

AH

AE. Мягкий футляр для хранения  
AF. Четыре щелочные батареи  
«AA» (LR6)  
AG. Кабель USB  
AH. CD-ROM (программное  
обеспечение для контроля  
артериального давления)

- Руководство по эксплуатации
- Гарантийный талон
- Карточка давления
- Измеритель артериального давления
- Руководство по установке (программного обеспечения для контроля артериального давления)

## 2. Подготовка к работе

### 2.1 Установка/замена батарей

1. Переверните устройство.
2. Нажав на ребристую часть крышки батарейного отсека, сдвиньте крышку в направлении стрелки.
3. Установите или замените четыре батареи размера «AA», соблюдая при этом полярность: + (положительная полярность) и – (отрицательная полярность) должны соответствовать полярности, указанной в батарейном отсеке.

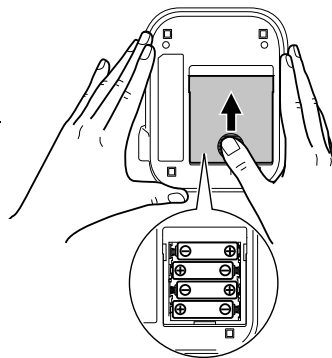

4. Установите крышку батарейного отсека на место. Сдвиньте крышку, как показано на рисунке, чтобы она встала на место со щелчком.

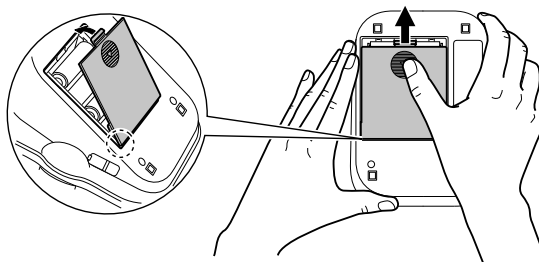

**Примечание:** Значения измерений сохраняются в памяти даже после замены батарей.

### Срок службы батарей и их замена

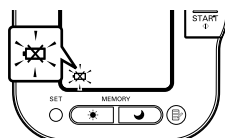

Если на дисплее появится символ (⚡), нужно одновременно заменить все четыре батареи.

- Если на дисплее начал мигать символ низкого заряда батареи (⚡), устройство можно использовать еще некоторое время. Батареи следует заменить заранее.

- Если символ (⚡) горит, не мигая, значит, батареи полностью разряжены. Все батареи следует заменять одновременно. Перед заменой батарей отключите устройство.

- Если устройство не будет использоваться в течение трех или более месяцев, выньте батареи.
- Если вынуть батареи больше чем на 30 секунд, потребуется восстановить настройки даты и времени. Подробности см. в главе 2.2.
- Утилизируйте батареи так, как этого требуют соответствующие местные правила.

Четырех новых щелочных батарей «AA» хватает приблизительно на 1400 измерений при проведении шести измерений в день.

Поставляемые с устройством батареи предназначены только для контроля, поэтому срок их службы может быть меньше 1400 измерений.

## 2. Подготовка к работе

**2.2 Настройка даты и времени**

Измеритель артериального давления автоматически сохраняет до 84 значений отдельных измерений с указанием даты и времени.

Использование функций памяти и средних значений:

- Перед первым измерением установите в устройстве нужную дату и время.
- Если вынуть батареи больше чем на 30 секунд, потребуется восстановить настройки даты и времени.

1. При нажатии кнопки O/I START для первого включения устройства после вставки батарей на дисплее замигают цифры года (2007).

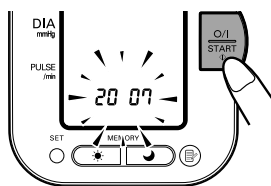

2. С каждым нажатием кнопки MEMORY число увеличивается на единицу.

**Примечания:**

- Значение для года устанавливается в диапазоне от 2007 до 2030. По достижении 2030 снова устанавливается 2007.
- Если удерживать кнопку MEMORY, цифры меняются быстрее.

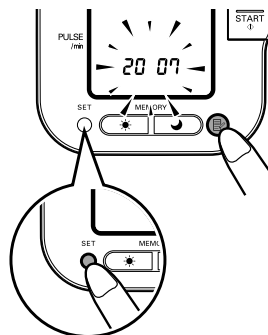

3. Когда на дисплее появится нужное число, нажмите кнопку SET для подтверждения настройки.

После установки года на дисплее замигают цифры месяца.



2. Подготовка к работе

- 4.** Для установки месяца повторите шаги 2 и 3.  
После установки месяца на дисплее замигают цифры дня.

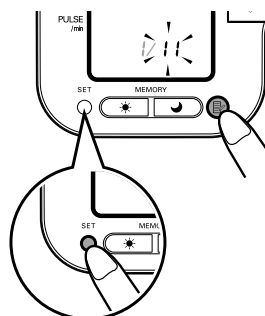

- 5.** Для установки дня повторите шаги 2 и 3.  
После установки дня на дисплее замигают цифры часа.

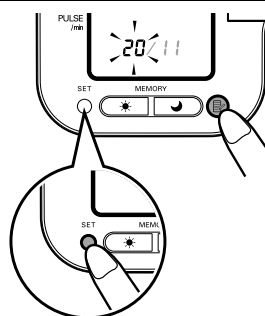

- 6.** Для установки часа повторите шаги 2 и 3.  
После установки часа на дисплее замигают цифры минут.

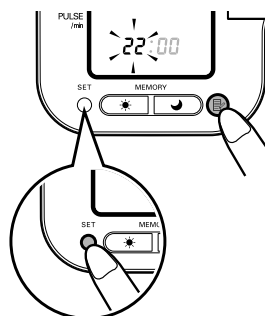

RU

## 2. Подготовка к работе

7. Для установки минут повторите шаги 2 и 3.

Показания минут установлены.

После установки минут устройство автоматически выключается.

Для настройки даты и времени нажмите кнопку SET в режиме ожидания.

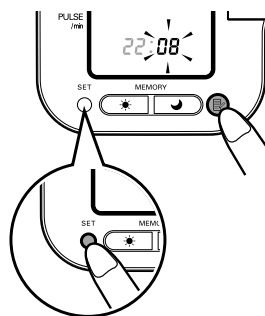

### Примечания по настройке даты и времени

Если по какой-то причине нужно изменить дату и время или дата и время сброшены при замены батарей, установите дату и время между 10:00 и 18:59. Таким образом удастся избежать проблем с утренними и вечерними средними значениями за неделю, сохраненными в памяти.

Для последующей настройки даты или времени начните работу с устройством в выключенном положении. Выполните указанные ниже шаги.

1. Нажмите и удерживайте кнопку SET.

На дисплее появятся значок автоматического режима (▶▶3) и текущие установки (on или off) для выбранного идентификатора пользователя.

Если цифры года не мигают, нажмите кнопку SET несколько раз, пока они не начнут мигать.

На дисплее замигают цифры года.

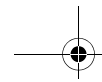

## 2. Установка даты и времени описана в главе 2.2.2.

При такой ручной установке даты и времени устройство нужно отключить вручную. Оно не выключится автоматически после установки минут.

### Примечания:

- Проследите за правильной установкой даты и времени, так как от этого зависят правильные показания средних значений за неделю. Если дата и время случайно установлены неправильно, нажмите кнопку SET, просмотрите все настройки и установите их правильные значения.
- В случае неправильного отображения времени после длительного неиспользования устройства нужно сбросить дату и время (см. инструкции по установке значения часов в главе 2.2). При повторном использовании устройства сотрите записанные значения (указания по удалению записанных значений приведены в главе 3.5).

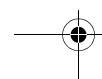
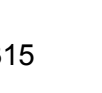
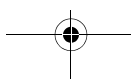
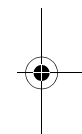
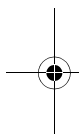

### 3. Использование устройства

#### 3.1 Как нужно правильно сидеть при измерении артериального давления

При измерении манжету можно надеть на левую или правую руку.

##### Примечания:

- Выберите для этой процедуры тихое место и выполняйте ее в расслабленном, сидячем положении. Убедитесь, что в комнате не слишком жарко или холодно.
- Перед измерением следует воздержаться от еды, курения и выполнения физических упражнений не менее 30 минут.
- Не двигайтесь и не разговаривайте во время процедуры.

##### Правильная поза

Сядьте прямо, выпрямив спину.

Снимите с плеча плотно прилегающую одежду, а также толстые вещи, например свитер. Не накладывайте манжету поверх плотной одежды и не закатывайте слишком тесный рукав.

Положите руку на стол так, чтобы манжета оказалась на уровне сердца.

Расстояние между стулом и верхней частью стола должно составлять от 25 до 30 см.

**Примечания:**

- Для получения точного результата очень важно принять на время измерения правильную позу.
- Кроме того, нужно стараться измерять артериальное давление ежедневно в одно и то же время. (Рекомендованный вариант — в течение 1 часа после пробуждения.)

**Неправильная поза**

- Согнутая спина (с наклоном вперед)
- Положение сидя со скрещенными ногами
- Положение сидя на диване или у низкого стола, который заставляет Вас наклоняться вперед



В таких ситуациях показания артериального давления могут оказаться выше от напряжения или из-за того, что манжета находится ниже сердца.

Если манжета находится ниже сердца, приподнимите руку, подложив под нее подушки и т.п.

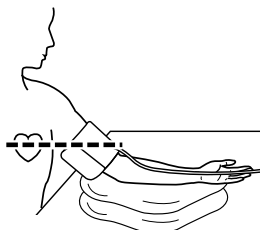

3. Использование устройства

### 3.2 Как наложить манжету

Манжету можно обернуть вокруг правой или левой руки.

- Снимите с плеча плотно прилегающую одежду.
- Не накладывайте манжету поверх плотной одежды и не закатывайте слишком тесный рукав.

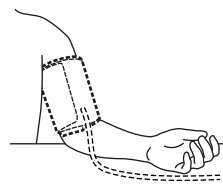

1. Вставьте воздушный штекер в гнездо (с левой стороны устройства).

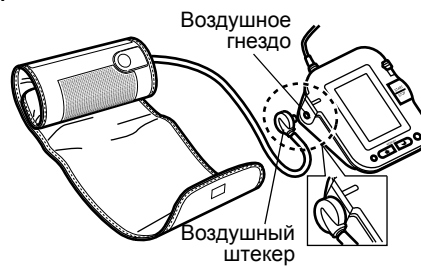

Перед подключением к воздушному гнезду из манжеты нужно полностью выпустить воздух.

2. Сядьте на стул, поставьте ноги на пол и положите руку на стол так, чтобы манжета оказалась на уровне сердца.

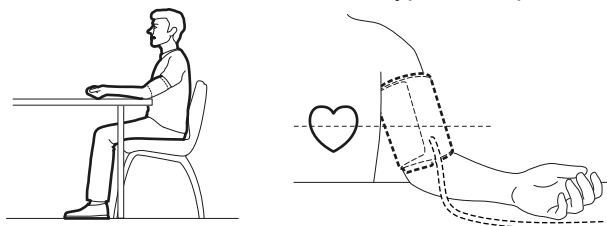

3. Использование устройства

3. Крепко возьмитесь рукой за крепление манжеты.

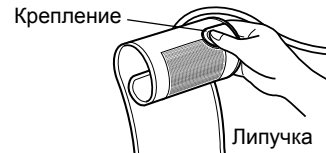

4. Поверните руку ладонью вверх.

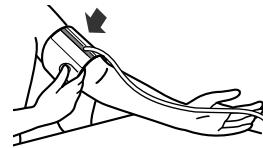

5. Наденьте манжету на плечо так, чтобы синяя полоска оказалась по центру внутренней части руки. Воздушная трубка должна расположиться по внутренней части руки, на одной линии со средним пальцем.

Нижняя часть манжеты должна находиться на 1–2 см выше локтя.

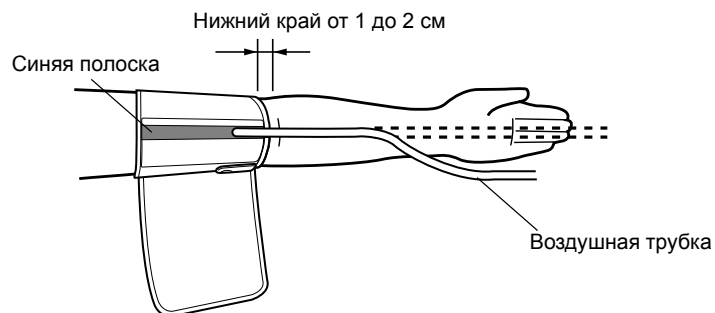

### 3. Использование устройства

- 6.** Правильно расположив манжету, ПЛОТНО прижмите липучку.



**Примечания:**

- Убедитесь, что манжета плотно прилегает к руке.
- Она должна хорошо облегать руку, но не слишком туго. Нужно, чтобы между манжетой и рукой свободно входил указательный палец так, чтобы манжету можно было оттянуть или прижать.
- Убедитесь, что воздушная трубка не перекручена.

### Измерение давления на правой руке

При наложении манжеты на правую руку обратите внимание на следующие моменты. Манжету нужно надеть так, чтобы воздушная трубка находилась сбоку от локтя.

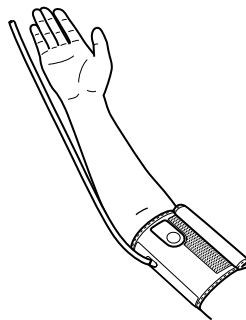

**Примечания:**

- Постарайтесь не опираться рукой на трубку и не преграждать ток воздуха в манжету иным способом.
- Надевая манжету, нужно проследить за тем, чтобы ни одна ее часть не оказалась на сгибе руки. Манжета должна лежать на 1–2 см выше локтя.
- При использовании устройства 2 раза в день манжета прослужит не менее 3 лет.
- Артериальное давление на правой руке и левой руке может быть разным; по этой причине могут различаться также и его измеренные значения. Компания Omron рекомендует всегда проводить измерения на одной и той же руке. При существенном различии значений для разных рук посоветуйтесь с врачом, на какой руке проводить измерения.



### 3.3 Снятие показаний

Устройство предназначено для проведения измерений и хранения их значений у двух человек (которым присвоены идентификаторы пользователей А и В).

Устройством также можно пользоваться для проведения отдельных измерений у других людей с помощью гостевого режима. В гостевом режиме идентификатор пользователя не показывается. Измерения, полученные в этом режиме, не сохраняются в памяти.

#### Работа в гостевом режиме

1. Нажмите кнопку O/I START и не отпускайте ее до тех пор, пока с дисплея не исчезнут значки пользователей А и В.



2. Отпустите кнопку O/I START.  
Манжета автоматически начнет наполняться воздухом.

**Примечание:** Чтобы остановить наполнение, нажмите и отпустите кнопку O/I START. Устройство перестанет наполнять манжету, выпустит воздух и выключится.

3. Нагнетание прекратится, и начнется измерение. После завершения измерения на дисплее отображаются значения артериального давления и частоты пульса.

RU

### 3. Использование устройства

#### Выбор идентификатора пользователя

Выберите свой идентификатор пользователя. При проведении измерений всегда пользуйтесь одним и тем же идентификатором пользователя. Значения измерений хранятся в памяти устройства по идентификатору пользователя. Эти значения используются для расчета утренних и вечерних средних значений.

Чтобы выбрать пользователя А или В, передвиньте переключатель идентификатора пользователя в верхнее или нижнее положение.

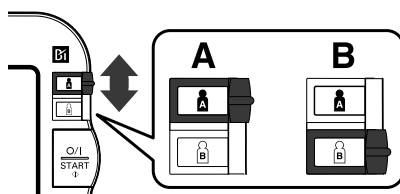

#### Использование идентификатора пользователя

При выборе идентификатора пользователя устройство производит одно измерение в простом режиме или три последовательных измерения в автоматическом режиме, если нажать кнопку O/I START.

**Примечание:** По умолчанию работа проводится в простом режиме, то есть производится одно измерение.

В автоматическом режиме производятся три измерения подряд. Устройство наполняет манжету воздухом и через небольшие промежутки времени производит три измерения.

## Работа в простом режиме

1. Выберите нужный идентификатор пользователя (A или B).

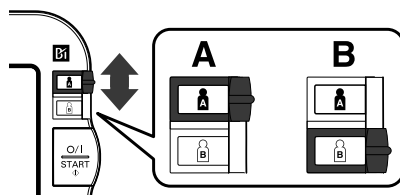

2. Нажмите кнопку O/I START.

На дисплее появятся все значки. На дисплее мигает выбранный значок идентификатора пользователя.

Манжета автоматически начнет наполняться воздухом. При нагнетании воздуха устройство автоматически определит самый подходящий уровень наполнения. В ходе нагнетания устройство определит пульс. Не двигайте плечом и не двигайтесь вообще до завершения всего процесса измерения.

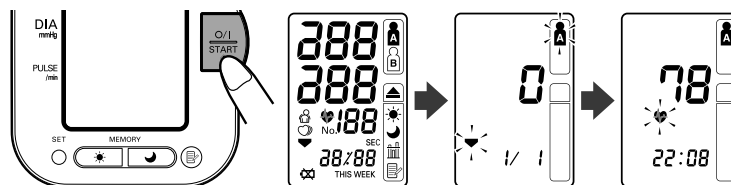

**Примечание:** Для остановки нагнетания или измерения нажмите и отпустите кнопку O/I START. Устройство перестанет наполнять манжету, начнет стравливать воздух и выключится.

RU

## 3. Использование устройства

3. Нагнетание прекратится автоматически, и начнется измерение.

При выпуске воздуха из манжеты на дисплее отображаются убывающие показания. При каждом ударе сердца мигает значок сердцебиения (♥).

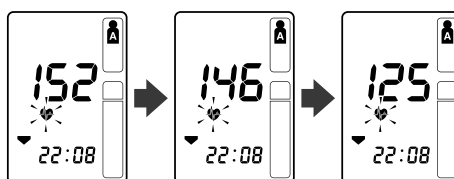

4. При завершении измерения манжета полностью освобождается от воздуха. На дисплей выводятся артериальное давление и частота пульса.

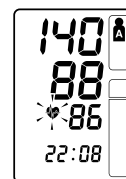

5. Нажмите кнопку O/I START и отключите устройство.

**Примечание:** Если не выключить устройство, через пять минут устройство выключится автоматически.

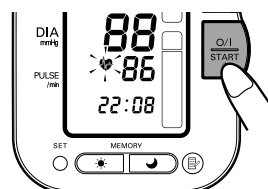

**Примечания:**

- Самостоятельная установка диагноза по полученным результатам и самолечение опасны для здоровья. Обязательно следуйте указаниям врача.
- Перед повторным измерением артериального давления нужно подождать 2–3 минуты. За это время артерии вернуться в то состояние, в котором они находились до первой процедуры.

## Выбор автоматического режима

Автоматический режим можно выбрать для обоих пользователей А и В.

1. Проверьте, выключено ли устройство.
2. Выберите нужный идентификатор пользователя (А или В).

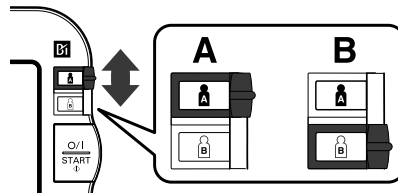

3. Нажмите и удерживайте кнопку SET.

На дисплее появятся значок автоматического режима (▶▶▶3) и установка **OFF** (выкл.).

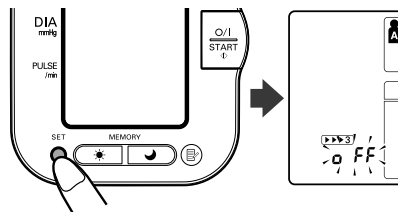

4. Нажмите кнопку MEMORY (☰) для выбора **on** (вкл.).

**Примечание:** Для перехода от **on** к **OFF** и наоборот нажмите кнопку MEMORY.

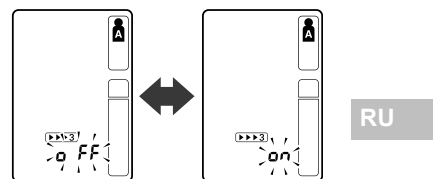

## 3. Использование устройства

## 5. Подтвердите выбор нажатием кнопки SET.

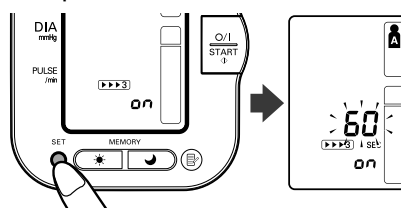

На дисплее отображается время между измерениями в секундах.

**Примечание:** По умолчанию интервал между измерениями составляет 60 секунд.

## 6. Для изменения интервала между измерениями нажмите кнопку MEMORY (📄).

Интервал можно установить равным 15, 30, 60 или 120 секундам. Нажимайте кнопку MEMORY до тех пор, пока на дисплее не появится нужное число.

## 7. Подтвердите выбор нажатием кнопки SET.

На дисплее замигают цифры года.

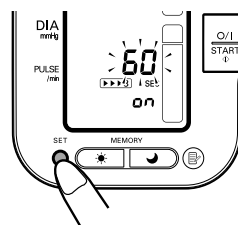

## 8. Нажмите кнопку O/I START и отключите устройство.

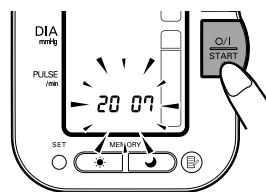

## Работа в автоматическом режиме

1. Выберите идентификатор пользователя (A или B).
2. Нажмите кнопку O/I START.

На дисплее появятся все значки. На нем замигает выбранный значок идентификатора пользователя. Манжета автоматически начнет наполняться воздухом.

**Примечание:** Для остановки нагнетания или измерения нажмите кнопку O/I START. Устройство перестанет наполнять манжету, начнет стравливать воздух и выключится.

3. Нагнетание прекратится автоматически, и начнется измерение.

При выпуске воздуха из манжеты на дисплее отображаются убывающие показания. При каждом ударе сердца мигает значок сердцебиения (♥). При завершении измерения манжета полностью освобождается от воздуха.

**Примечание:** Не двигайте плечом и не двигайтесь вообще до завершения всего процесса измерения.

4. Проверьте ход последовательных измерений.

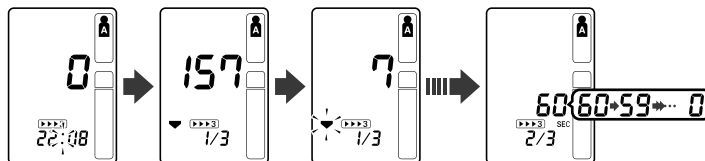

По завершении первого измерения подождите начала следующего измерения. На дисплее появится установленный интервал между измерениями.

RU

## 3. Использование устройства

Второе измерение начнется автоматически.

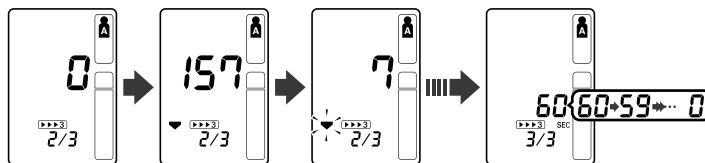

По завершении второго измерения подождите начала следующего измерения.

Третье измерение начнется автоматически.

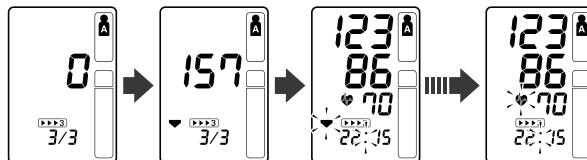

После этого последовательные измерения завершаются. На дисплее появляется среднее значение для этих трех измерений.

Результаты трех отдельных измерений при работе в автоматическом режиме не показываются. Однако по завершении всех измерений эти результаты можно вывести на дисплей.

**Примечание:** При ошибке в автоматическом режиме устройство повторит измерение. В случае 3 ошибок устройство прекратит измерения. Если успешно выполнены только два измерения, показывается среднее значение этих двух измерений. Если же успешным было только одно измерение, показывается его результат.

5. Для отображения артериального давления и частоты пульса при первом измерении нажмите кнопку SET. Чтобы просмотреть следующее измерение, нажмите кнопку SET еще раз.
6. Нажмите кнопку O/I START и отключите устройство.



**Важно:**

- Если верхнее или нижнее давление выходит за пределы обычного диапазона, после появления результата измерения на дисплее отображается мигающий значок сердцебиения.

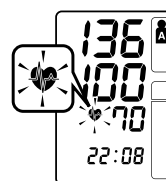

Последние исследования позволяют считать нижеприведенные значения показателем высокого артериального давления при проведении измерений дома.

Систолическое артериальное давление	Выше 135 мм рт. ст.
Диастолическое артериальное давление	Выше 85 мм рт. ст.

Этот критерий относится к измерению артериального давления дома.

Критерии измерения артериального давления врачом см. в главе 9.

- Тонometr снабжен функцией определения нерегулярного сердцебиения. Нерегулярные удары сердца могут повлиять на результаты измерения. Алгоритм обнаружения нерегулярного сердцебиения позволяет автоматически определять надежность полученных результатов измерения, или измерение необходимо повторить. Если на результаты измерения повлияли нерегулярные сердцебиения, но они действительно, результат показывается вместе со значком нерегулярного сердцебиения. Если же нерегулярное сердцебиение привело к недействительности измерения, результат не показывается вообще. Если после процедуры появляется значок (  ), ее нужно повторить. Если символ нерегулярного сердцебиения появляется часто, сообщите об этом лечащему врачу.

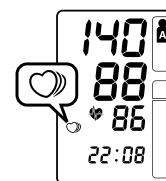

RU

**Что такое нерегулярное сердцебиение?**

Нерегулярное сердцебиение — это сердечный ритм, который расходится на более чем 25% от среднего сердечного ритма, определенного при измерении систолического и диастолического давления.

Если подобный нерегулярный сердечный ритм будет обнаружен дважды во время измерения, при отображении результатов измерения появится символ нерегулярного сердцебиения (  ).

Нормальное сердцебиение

Пульс 

Артериальное давление 

Нерегулярное сердцебиение

Пульс 

Артериальное давление 

**Что такое аритмия?**

Сердцебиение вызывается электрическими сигналами, которые заставляют сердце сокращаться.

Аритмия — это сбой сердечного ритма из-за неполадок биоэлектрической системы, управляющей сердцем.

Типичные симптомы подобного состояния — это остановки сердцебиения, экстрасистола, аномально учащенный (тахикардия) или медленный (брадикардия) пульс.

Причиной этому может быть порок сердца, возраст, физиологическая предрасположенность, стресс, недосыпание, усталость и т. д. Диагноз аритмии может поставить только врач, проведя специальный осмотр.

Независимо от того, появляется или нет в результатах измерения символ нерегулярного сердцебиения (  ), соответствующий диагноз наличия аритмии ставит только врач после осмотра.

Если символ нерегулярного сердцебиения (  ) появляется часто, сообщите об этом лечащему врачу. Самодиагностика и самолечение на основе результатов измерений опасны. Обязательно следуйте инструкциям лечащего врача.

### 3.4 Инструкции для особых состояний

Если систолическое давление обычно превышает 220 мм рт. ст., после начала наполнения манжеты воздухом нажмите и удерживайте кнопку O/I START, пока показание тонометра не превысит предполагаемое систолическое давление на 30–40 мм рт. ст.

1. Нажмите кнопку O/I START и включите устройство.

Измерение начинается.

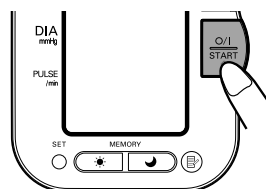

2. Когда манжета начнет наполняться воздухом, нажмите кнопку O/I START и не отпускайте ее, пока давление не станет на 30–40 мм. рт. ст. выше, чем ожидаемое верхнее давление.

**Примечание:** Поднять давление в манжете выше 299 мм. рт. ст. невозможно. (При попытке поднять давление выше 300 мм. рт. ст. отображается сообщение об ошибке).

3. После заполнения манжеты до необходимого уровня отпустите кнопку O/I START.

Воздух начнет стравливаться из манжеты и начнется измерение.

4. Остальная часть процедуры протекает аналогично процедуре обычного измерения. См. главу 3.3.

**Примечание:** Не нагнетайте большее давление, чем требуется.

RU

## 3. Использование устройства

**3.5 Использование памяти**

Устройство может сохранять значения измерений артериального давления и частоты пульса для двух человек (пользователей А и В) по завершении каждого измерения.

В устройстве автоматически сохраняется до 84 наборов измеренных значений артериального давления и частоты пульса для каждого пользователя (А и В). После сохранения в памяти 84 значений самая первая запись измерения удаляется, и на ее место записывается самая поздняя. Устройство также сохраняет утренние и вечерние средние значения за 8 недель для каждого пользователя (А и В).

**Функция среднего значения**

Устройство рассчитывает средние показания на основе трех самых последних наборов измеренных значений, проведенных в течение 10 минут после последнего показания.

**Примечание:** Если за 10 минут в памяти сохранены только два набора значений, среднее значение вычисляется на их основе. Если же имеется только один набор значений, в качестве среднего значения отображается этот набор.

**Отображение значений измерения**

1. Выберите идентификатор пользователя (А или В).
2. Нажмите кнопку MEMORY (📄).

На дисплей выводится среднее значение, и над значком памяти (📄) отображается значок среднего значения (📊).

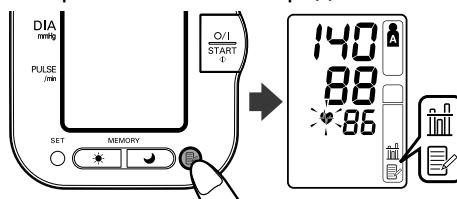

## 3. Использование устройства

3. Для вывода на дисплей самого последнего набора измеренных значений нажмите кнопку MEMORY (📄). Сначала показываются самые последние значения, а потом — более ранние.

**Примечание:** Дата и время показываются по очереди со значениями измерений.

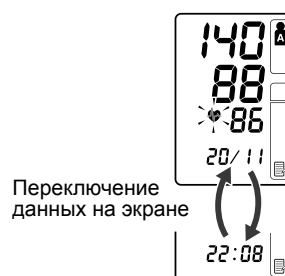

Для просмотра следующего набора значений нажмите кнопку MEMORY.

Для более быстрого показа значений нажмите и удерживайте кнопку MEMORY.

#### Автоматический режим

На дисплее вместе со значком автоматического режима (▶▶▶3) появляется среднее значение последовательных измерений. Если при просмотре средних значений нужно отобразить значения отдельных измерений, нажмите кнопку SET.

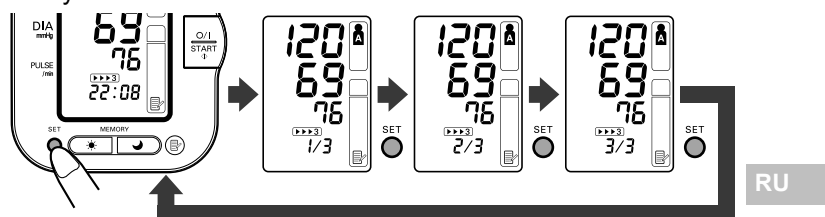

4. Нажмите кнопку O/I START и отключите устройство.

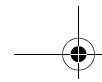

### 3. Использование устройства

#### **Утренние и вечерние средние значения**

Устройство рассчитывает и показывает среднюю за неделю величину измерений, сделанных утром (☀) и вечером (☾). Устройство сохраняет для каждого пользователя (A и B) утренние и вечерние средние значения за 8 недель.

**Примечание:** Неделя начинается в воскресенье в 4.00 утра

#### **Утренние средние значения**

Утренние средние значения рассчитываются на основе первого среднего показания в автоматическом режиме или первого показания в простом режиме.

Измерение должно проводиться между  
**4.00 и 9.59 утра.**

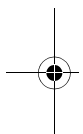

#### **Вечерние средние значения**

Вечерние средние значения рассчитываются на основе последнего среднего показания в автоматическом режиме или последнего показания в простом режиме.

Измерение должно проводиться между  
**19.00 вечера и 1.59 ночи.**

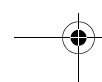
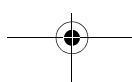
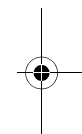

## О средних значениях за неделю

### Утреннее среднее значение за неделю

Представляет собой среднее значение измерений, произведенных утром (4.00–9.59) с воскресенья по субботу. Среднее значение за каждый день рассчитывается не более чем для трех измерений, сделанных в течение 10 минут после первого утреннего измерения.

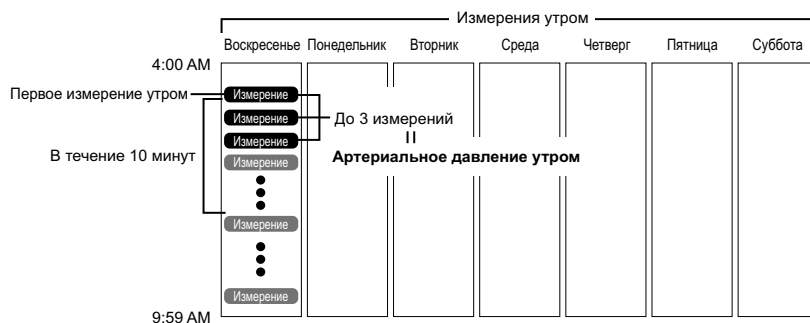

### Вечернее среднее значение за неделю

Представляет собой среднее значение измерений, произведенных вечером (19.00–1.59) с воскресенья по субботу. Среднее значение за каждый день рассчитывается не более чем для трех измерений, сделанных в течение 10 минут после последнего вечернего измерения.

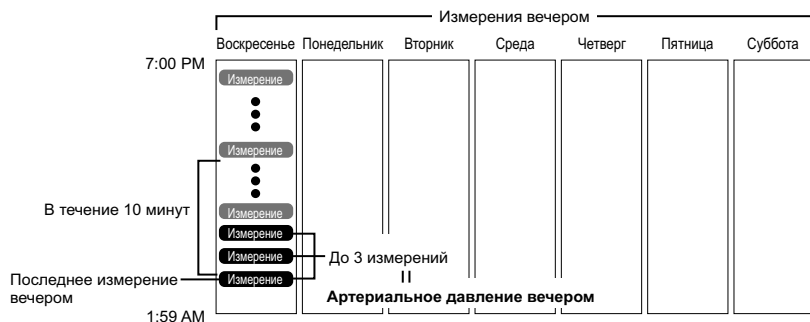

RU

## 3. Использование устройства

**Просмотр утренних и вечерних средних значений**

1. Выберите идентификатор пользователя (A или B).

2. Нажмите кнопку утренних средних значений (☀️) или вечерних средних значений (🌙).

На дисплее появится среднее значение за текущую неделю THIS WEEK.

Нажимая кнопку утреннего среднего значения (☀️) и вечернего среднего значения (🌙), можно просмотреть

утреннее и вечернее средние значения за ту же неделю. Важно проверять и утреннее, и вечернее средние значения за одну и ту же неделю.

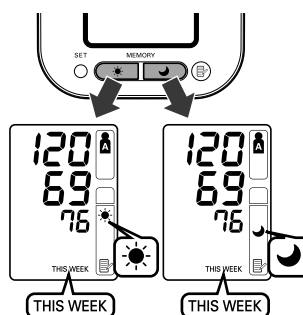

3. Для просмотра предыдущих недель продолжайте нажимать кнопку утренних средних значений (☀️) или вечерних средних значений (🌙). На устройстве отображается -1 WEEK за предыдущую неделю, и так до -7 WEEK — самого старого набора средних значений.

**Примечание:** Если измерений, сделанных за неделю, недостаточно для расчета среднего значения, то показания дисплея будут такими, как показано на рисунке.

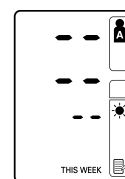

4. Нажмите кнопку O/I START и отключите устройство.



### Примечания о комбинациях дисплея

Кроме значков утреннего и вечернего среднего значения на устройстве также отображается значок утреннего повышенного давления; он отображается, если утреннее среднее значение за эту неделю выше прогнозируемого артериального давления. (Более подробную информацию см. в главе 3 в разделе «Использование устройства — Важная информация»). В зависимости от результатов измерения они могут отображаться в следующих комбинациях.

	Дисплей	
<b>Утреннее среднее значение</b>	 <p>Утреннее среднее значение за эту неделю со значком утреннего среднего значения</p>	 <p>Утреннее среднее значение за период 7 недель со значком утреннего среднего значения + мигающим значком сердцебиения + значком утреннего повышенного давления</p>
<b>Вечернее среднее значение</b>	 <p>Вечернее среднее значение за эту неделю со значком вечернего среднего значения</p>	 <p>Вечернее среднее значение за период 7 недель со значком вечернего среднего значения + мигающим значком сердцебиения + значком утреннего повышенного давления</p>
	<b>Среднее число в пределах домашнего прогнозируемого артериального давления</b>	<b>Среднее значение верхнего домашнего прогнозируемого артериального давления + утреннее повышенное давление</b>

RU

### 3. Использование устройства

Значок утреннего повышенного давления (▲) появляется, если среднее значение за неделю для утренних измерений выше 135/85.

В этом случае значок утреннего повышенного давления (▲) отображается при просмотре вечернего среднего значения, независимо от вечерних средних значений.

#### Удаление всех сохраненных в памяти значений

Значения, которые хранятся в памяти, удаляются по идентификатору пользователя.

Частично удалить сохраненные в памяти значения нельзя. Будут удалены все значения для выбранного пользователя.

1. Выберите пользователя (A или B).
2. Нажав и удерживая кнопку MEMORY (Ⓜ), одновременно нажмите и удерживайте в течение 2 секунд кнопку O/I START, все значения будут удалены.

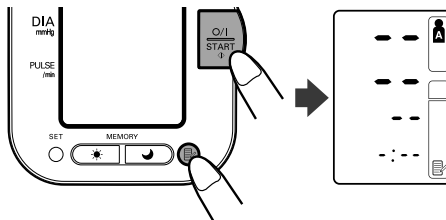

### 3.6 Загрузка данных на компьютер

Программные средства контроля артериального давления компании Omron, включенные в M10-IT OMRON Intellisense, позволяют просматривать, управлять и печатать данные об артериальном давлении, измеренном с помощью этого устройства. Перед установкой программного обеспечения на компьютер прочитайте прилагаемое «Руководство по установке». Для работы с программой ознакомьтесь с «Руководством по установке» и справкой самой программы.

Пользуйтесь только специальным USB кабелем компании OMRON, который продается с устройством. Пользование любым другим кабелем может привести к поломке устройства и отмене пользовательской гарантии.

1. Откройте крышку гнезда подключения USB.

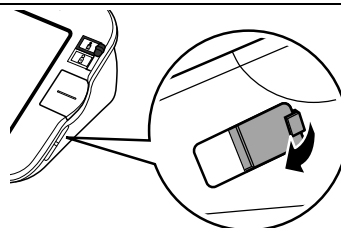

2. Вставьте обычный разъем соединения USB (большой разъем) в компьютер.



3. Вставьте mini-разъем соединения USB (маленький разъем) в гнездо USB на основном устройстве.

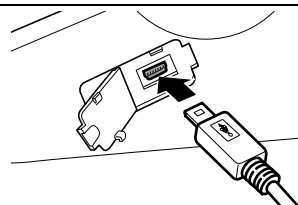

RU

#### 4. Краткий справочник руководства

Этот краткий справочник руководства предназначен только для справки. Прежде чем использовать устройство, полностью прочтите все руководство.

Для получения точных показаний перед измерением следует воздерживаться от еды, курения и выполнения физических упражнений в течение не менее 30 минут.

**Примечание:** Снимите с плеча плотно прилегающую одежду.

1. Сядьте на стул, поставьте ноги на пол и положите руку на стол так, чтобы манжету можно было расположить на уровне сердца.

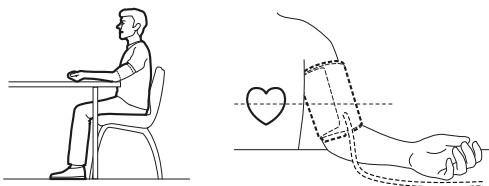

2. Оберните манжету вокруг руки и закрепите с помощью липучки.
3. Выберите нужный идентификатор пользователя (А или В).
4. Нажмите кнопку O/I START.

После измерения устройство покажет артериальное давление и частоту пульса, а из манжеты автоматически выйдет воздух.

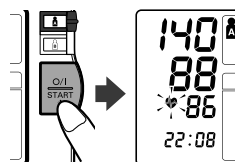





**Примечания:**

- Перед повторным измерением артериального давления нужно всегда подождать 2–3 минуты.
- Обратите внимание, что все результаты измерений сохраняются в памяти. Если тонометром пользуются несколько людей, обязательно учитывайте это.

## 5. Устранение ошибок и неисправностей

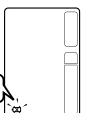
### 5.1 Сообщения об ошибках

Индикатор ошибки	Причина	Способ решения
	Манжета недостаточно наполнена воздухом.	Внимательно прочтите рекомендации в главе 3.3 и повторите их.
	Движение в ходе измерения.	
	Манжета излишне наполнена воздухом.	
 Постоянно мигает или появляется.	Кончается заряд батарей.	Замените все четыре батареи «AA» новыми. См. главу 2.1.
	Движение, звук.	Внимательно прочтите рекомендации в главе 3.3 и повторите их.
	Манжета пропускает воздух.	Замените новой манжетой.

RU

## 5. Устранение ошибок и неисправностей

**5.2 Устранение неисправностей**

Проблема	Причина	Способ решения
При нажатии кнопки O/I START изображение отсутствует.	Батареи разряжены.	Замените батареи.
Не удается произвести измерение, или показания слишком высокие.	Проверьте, правильно ли манжета затянута на руке.	Наложите манжету должным образом.
	Давление в манжете не растет, хотя слышен звук работы компрессора.	Проверьте правильность подключения воздушного штекера к устройству. Надежно вставьте воздушный штекер в гнездо.
Артериальное давление каждый раз разное. Показание слишком низкое (или высокое).	Показания артериального давления постоянно меняются из-за изменения времени измерения и состояния нервной системы. Для расслабления перед измерением делайте три глубоких вдоха.	

## 6. Уход и хранение

Для защиты устройства от повреждения соблюдайте следующие правила:

- Не подвергайте устройство и манжету воздействию высоких температур, влажности, влаги или прямого солнечного света.
- Не сворачивайте манжету или трубку слишком плотно.
- Не разбирайте устройство.
- Не выполняйте ремонт самостоятельно. При обнаружении неисправности обратитесь к представителю OMRON или в отдел обслуживания клиентов, координаты которого указаны на упаковке, или проконсультируйтесь у поставщика медицинских устройств либо фармацевта.
- OMRON M10-IT представляет собой высокоточное измерительное устройство. Точность его измерений должна соответствовать техническим характеристикам. Рекомендуется один раз в два года проверять работоспособность и точность устройства в сервисных центрах OMRON. За дополнительной информацией обращайтесь к представителю OMRON или в отдел обслуживания клиентов, координаты которого указаны на упаковке.
- Не подвергайте устройство сильным ударам или вибрациям (например, не роняйте его на пол).
- Не очищайте устройство летучими жидкостями. **УСТРОЙСТВО СЛЕДУЕТ ОЧИЩАТЬ МЯГКОЙ СУХОЙ ТКАНЬЮ.**
- Не мойте манжету и не погружайте ее в воду.

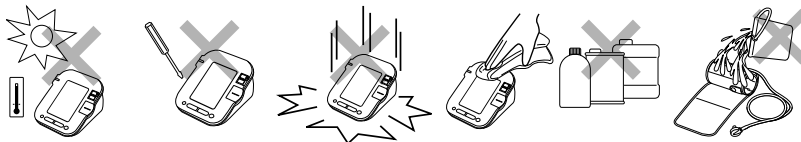

### Хранение

Если устройство не используется, положите его в мягкий футляр для хранения.

**Примечание:** Если адаптер переменного тока, приобретенный дополнительно, не используется, располагайте его под манжетой и устройством, чтобы не повредить дисплей.

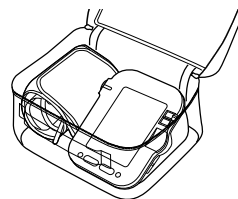

RU

## 7. Дополнительно можно приобрести

Адаптер переменного тока S

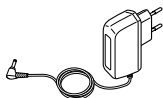

№ заказа 9515336-9

Манжета

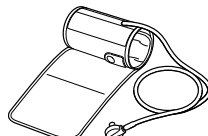

№ заказа 9956685-4

### Использование адаптера переменного тока, приобретаемого отдельно

Вставляйте в батарейный отсек батареи даже при использовании адаптера переменного тока.

#### Примечания:

- Запрещается вставлять шнур в розетку и вынимать его мокрыми руками.
- Используйте только оригинальный адаптер переменного тока, предназначенный для данного устройства. При работе с другими адаптерами тонометр может выйти из строя.
- Укладывая адаптер переменного тока на хранение вместе с электронным блоком, не повредите корпус и манжету.

1. Вставьте штекер адаптера переменного тока в соответствующее гнездо на задней панели электронного блока.
2. Включите адаптер переменного тока в сетевую розетку.

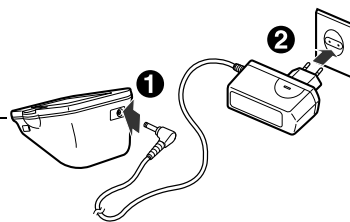

При отключении адаптера переменного тока нужно сначала вынуть его из розетки, а затем сразу же вынуть штекер из гнезда в электронном блоке.



## 8. Технические характеристики

<b>Наименование</b>	Измеритель артериального давления и частоты пульса автоматический
<b>Модель</b>	OMRON M10-IT (HEM-7080IT-E)
<b>Дисплей</b>	Цифровой жидкокристаллический дисплей
<b>Метод измерения</b>	Осциллометрический метод
<b>Диапазон измерений</b>	Давление: 0–299 мм рт. ст. Пульс: 40–180/мин.
<b>Пределы допускаемой погрешности устройства при измерении</b>	Давление: $\pm 3$ мм рт. ст. Пульс: $\pm 5\%$ показания на дисплее
<b>Компрессия</b>	Автоматическая, с помощью воздушного электрического компрессора, управляемого системой нечеткой логики
<b>Декомпрессия</b>	Автоматическая, с помощью клапана сброса давления
<b>Способ обнаружения давления</b>	С помощью емкостного датчика давления
<b>Память</b>	84 измерения с датой и временем для каждого пользователя (А и В)
<b>Источник питания</b>	4 батареи «AA» 1,5 В или сетевой адаптер (приобретается дополнительно, 6 В, 4 Вт)
<b>Срок службы батарей</b>	Емкости 4 новых щелочных батарей хватает приблизительно на 1400 измерений при их проведении 6 раз в день
<b>Условия эксплуатации: температура окружающего воздуха/относительная влажность</b>	от $+10^{\circ}\text{C}$ до $+40^{\circ}\text{C}$ Максимум: от 30 до 90% относительной влажности
<b>Температура, влажность и давление воздуха при хранении</b>	от $-20^{\circ}\text{C}$ до $+60^{\circ}\text{C}$ Максимум: от 10 до 95% относительной влажности 700–1060 гПа
<b>Масса электронного блока</b>	Приблизительно 420 г (без батарей)
<b>Масса манжеты</b>	Приблизительно 240 г
<b>Габаритные размеры</b>	Приблизительно 155 мм (Д) $\times$ 131 мм (Ш) $\times$ 84 мм (В)
<b>Размер манжеты</b>	Приблизительно 152 мм $\times$ 600 мм (Манжета: окружность плеча 22–42 см)
<b>Комплект поставки</b>	Электронный блок, манжета компрессионная, чехол для хранения прибора, руководство по эксплуатации, комплект элементов питания, гарантийный талон, кабель USB, CD диск с программным обеспечением, 3 шт., руководство по установке программного обеспечения, журнал для записи артериального давления, лист с наклейками

**Примечание:** Технические характеристики могут быть изменены без предварительного уведомления.

- Данное изделие OMRON произведено с применением системы строгого контроля качества компании OMRON HEALTHCARE Co. Ltd., Япония. Датчик давления, являющийся основным компонентом мониторов для контроля артериального давления, произведен в Японии.

RU



CE 0197

Данное устройство удовлетворяет положениям директивы ЕС 93/42/ЕЕС (Директива по медицинским приборам).

345

## 8. Технические характеристики

**Важная информация об электромагнитной совместимости (ЭМС)**

Поскольку количество таких электронных устройств, как ПК и мобильные (сотовые) телефоны, увеличивается, используемые медицинские приборы могут быть чувствительными к электромагнитным помехам, создаваемым другими устройствами. Электромагнитные помехи могут нарушать работу медицинского прибора и создавать потенциально небезопасную ситуацию. Медицинские приборы также не должны мешать функционированию других устройств.

Чтобы регламентировать требования по ЭМС (электромагнитной совместимости) с целью предотвращения возникновения небезопасных ситуаций, связанных с использованием продукции, был введен в действие стандарт EN60601-1-2:2007. Этот стандарт определяет уровни устойчивости к электромагнитным помехам, а также максимальные уровни электромагнитного излучения применительно к медицинскому оборудованию.

Данный медицинский прибор, произведенный компанией OMRON HEALTHCARE, удовлетворяет требованиям стандарта EN60601-1-2:2007 относительно устойчивости к помехам и испускаемого излучения.

Тем не менее следует соблюдать специальные меры предосторожности:

- Вблизи данного медицинского прибора не следует использовать мобильные (сотовые) телефоны и прочие устройства, которые генерируют сильные электрические или электромагнитные поля. Это может нарушать работу прибора и создавать потенциально небезопасную ситуацию. Рекомендуется соблюдать дистанцию не менее 7 м. Удостоверьтесь в правильности работы прибора, если дистанция меньше.

Остальная документация о соответствии EN60601-1-2:2007 находится в офисе компании OMRON HEALTHCARE EUROPE по адресу, указанному в этом руководстве. С этой документацией также можно ознакомиться на сайте [www.omron-healthcare.com](http://www.omron-healthcare.com).

**Надлежащая утилизация продукта (использованное электрическое и электронное оборудование)**

Этот символ на продукте или описании к нему указывает, что данный продукт не подлежит утилизации вместе с другими домашними отходами по окончании срока службы. Для предотвращения возможного ущерба для окружающей среды или здоровья человека вследствие неконтролируемой утилизации отходов, пожалуйста, отделите этот продукт от других типов отходов и утилизируйте его надлежащим образом для рационального повторного использования материальных ресурсов.

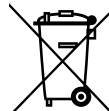

Домашним потребителям следует связаться с розничным торговым представителем, у которого продукт был приобретен, или местным органом власти, для получения подробной информации о том, куда и как доставить данный прибор для экологически безопасной переработки.

Промышленным потребителям надлежит связаться с поставщиком и проверить сроки и условия контракта на закупку. Данный продукт не следует утилизировать совместно с другими коммерческими отходами.

Данный продукт не содержит никаких вредных веществ.

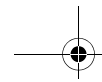

## 9. Некоторая полезная информация об артериальном давлении

### ***Что такое артериальное давление?***

Артериальное давление — это показатель давления потока крови на стенки артерий. При биении сердца артериальное давление постоянно меняется.

Максимальное давление цикла называется *систолическим*; минимальное называется *диастолическим*.

Для оценки состояния артериального давления пациента врачу необходимы оба значения: *систолическое* и *диастолическое*.

### ***Почему артериальное давление лучше измерять дома?***

Измерение артериального давления в кабинете врача может взволновать пациента, а беспокойство само по себе повышает артериальное давление. Значения зависят от самых разнообразных условий, поэтому для постановки точного диагноза одного измерения может оказаться недостаточно.

На Ваше артериальное давление может повлиять множество факторов: физическая активность, волнение или время дня. Для получения точных данных лучше всего измерять артериальное давление ежедневно в одно и то же время. Как правило, утром давление невысокое, а в течение дня повышается. Летом оно ниже, зимой — выше.

Артериальное давление измеряется в миллиметрах ртутного столба (мм рт. ст.). При записи первым ставят систолическое давление, а вторым — диастолическое. Например, артериальное давление 140/90 расшифровывается так: 140 на 90 мм рт. ст.

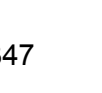
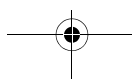
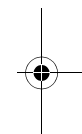
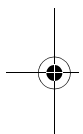

### 9. Некоторая полезная информация об артериальном давлении

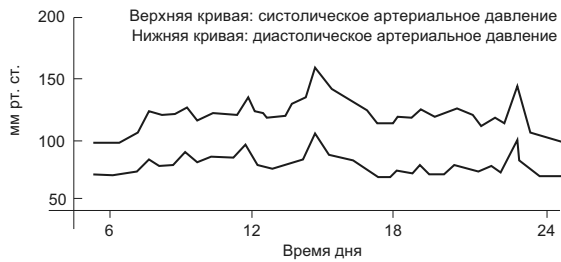

Пример: колебание в течение дня (мужчина, 35 лет)

#### **Классификация артериального давления по данным Всемирной организации здравоохранения**

Всемирная организация здравоохранения (ВОЗ) и Международное общество по изучению артериальной гипертонии (МОАГ) разработали классификацию артериального давления, которую иллюстрирует данный рисунок.



Она создана на основе результатов измерения артериального давления у пациентов в амбулаторном отделении больниц, произведенного в сидячем положении.

**Примечание:** Не существует общепринятого определения гипотонии. Однако, если пациент имеет показатели артериального давления ниже 100 мм рт. ст., можно предположить наличие у него склонности к гипотонии.

## 9. Некоторая полезная информация об артериальном давлении

<b>Производитель</b> 	<b>OMRON HEALTHCARE Co., LTD.</b> <b>(ОМРОН ХЭЛСКЭА Ко., Лтд.)</b> 53, Kunotsubo, Terado-cho, Muko, Kyoto, 617-0002 JAPAN (53, Кунотсубо, Терадо-чо, Муко, Киото, 617-0002 ЯПОНИЯ)
<b>Представитель в ЕС</b> 	<b>OMRON HEALTHCARE EUROPE B.V.</b> <b>(ОМРОН ХЭЛСКЭА ЕВРОПА Б.В.)</b> Scorpius 33, 2132 LR Hoofddorp, THE NETHERLANDS (Скорпиус 33, 2132 ЛР Хуфддорп, НИДЕРЛАНДЫ) <a href="http://www.omron-healthcare.com">www.omron-healthcare.com</a>
<b>Эксклюзивный дистрибьютор в России и импортер</b>	<b>ЗАО «КомплентСервис»</b> 123557, РОССИЯ, Москва, Б. Тишинский пер., д. 26, корп. 13-14 <a href="http://www.csmedica.ru">www.csmedica.ru</a>
<b>Производственное подразделение</b>	<b>OMRON (DALIAN) CO., LTD.</b> <b>(ОМРОН (ДАЛЯНЬ) КО., ЛТД.)</b> Economic & Technical Development Zone Dalian 116600, CHINA (Экономик энд Текникал Девелопмент Зоне Далянь 116600, КИТАЙ)

Сделано в Китае

RU

